

de	Originalbetriebsanleitung	5
en	Original instructions	11
fr	Notice d'utilisation d'origine	17
es	Manual de instrucciones original	24
it	Istruzioni d'esercizio originali	30
nl	Originele gebruiksaanwijzing	36
sv	Originalbruksanvisning	42
fi	Alkuperäiset käyttöohjeet	48
da	Original brugsanvisning	54
nb	Original bruksanvisning	60
pt	Manual de instruções original	66
ru	Оригинальное руководство по эксплуатации	72
cs	Původní návod k obsluze	79
pl	Oryginalna instrukcja obsługi	85

SYSLITE KAL II



Festool GmbH
Wertstraße 20
D-73240 Wendlingen
+49 (0)7024/804-0
www.festool.com



721703_B / 2020-09-25

2A

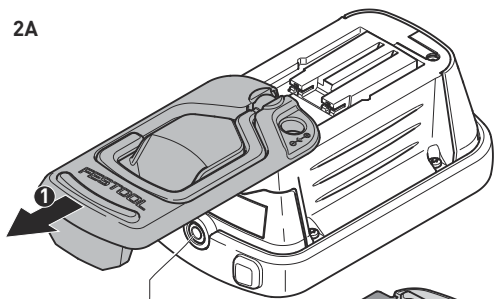

2-1

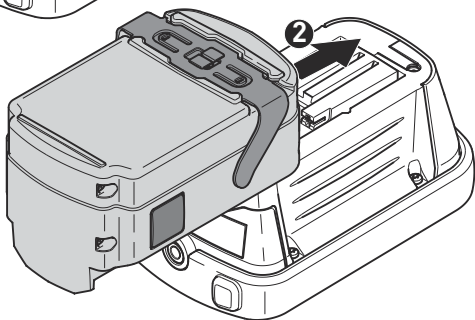

2B

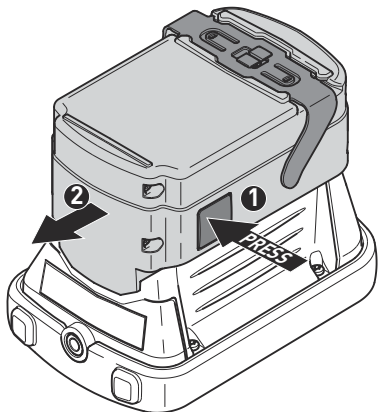

1 Symbole



Warnung vor allgemeiner Gefahr



Warnung vor Stromschlag



Betriebsanleitung, Sicherheitshinweise lesen!



VORSICHT! Nicht in den Lichtstrahl blicken!



Warnung vor magnetischem Feld!



Verbot für Personen mit Herzschrittmacher



Quetschgefahr für Finger und Hände!



Nur für Innengebrauch geeignet



Nicht in den Hausmüll geben.



Akkupack einsetzen



Akkupack lösen



Handlungsanweisung



Tipp, Hinweis

2 Sicherheitshinweise



Warnung! Lesen Sie alle Sicherheitshinweise und Anweisungen.

Versäumnisse bei der Einhaltung der Sicherheitshinweise und Anweisungen können elektrischen Schlag, Brand und/oder schwere Verletzungen verursachen.

Bewahren Sie alle Sicherheitshinweise und Anweisungen für die Zukunft auf.

- **Gehen Sie sorgsam mit der Arbeitsleuchte um.** Die Arbeitsleuchte kann Hitze erzeugen, die zu erhöhter Brand- und Explosionsgefahr führt.
- **Arbeiten Sie mit der Arbeitsleuchte nicht in explosionsgefährdeter Umgebung.**
- **Decken Sie die Arbeitsleuchte nicht ab, während sie in Betrieb ist.** Die Arbeitsleuchte erwärmt sich im Betrieb und kann Verbrennungen verursachen, wenn sich die Hitze staut.



- **Warnung vor schädlicher Lichtstrahlung. Blicken Sie nicht längere Zeit in den Lichtstrahl. Richten Sie den Lichtstrahl nicht auf andere Personen oder Tiere.**

Die optische Strahlung kann die Augen schädigen.

- **Verwenden Sie die Arbeitsleuchte nicht im Straßenverkehr.** Die Arbeitsleuchte ist nicht zur Beleuchtung im Straßenverkehr zugelassen.
- **Verwenden Sie nur die dafür vorgesehenen Festool Akkupacks mit der Arbeitsleuchte.** Der Gebrauch von anderen Akkupacks kann zu Verletzungen und Brandgefahr führen.

- **Lassen Sie Ihr Gerät nur von qualifiziertem Fachpersonal und nur mit Original-Ersatzteilen reparieren.** Die in diesem Gerät verbaute Lichtquelle darf ausschließlich vom Hersteller oder einer Kundendienstwerkstatt ausgetauscht werden. Damit wird sichergestellt, dass die Sicherheit des Geräts erhalten bleibt.
- **Verwenden Sie für Reparatur und Wartung nur originale Festool Teile.** Die Verwendung von nicht dafür vorgesehenem Zubehör oder Ersatzteilen kann zu elektrischem Schlag oder zu Verletzungen führen.
- **Laden Sie die Arbeitsleuchte nicht mit Fremd-Netzladeadaptern.** Ansonsten besteht Brand- und Explosionsgefahr.
- Dieses Gerät kann von Personen mit verringerten physischen, sensorischen oder mentalen Fähigkeiten oder Mangel an Erfahrung und Wissen benutzt werden, wenn sie beaufsichtigt werden oder bezüglich des sicheren Gebrauchs des Gerätes unterwiesen wurden und die daraus resultierenden Gefahren verstehen. **Kinder** sollten beaufsichtigt werden, dass sie nicht mit dem Gerät spielen.
- **Sorgen Sie bei Befestigung an einem Stativ oder mit dem Magnet-**

fuß für einen festen Stand bzw. eine sichere Befestigung. Bei unsicherem Stand oder unsicherer Befestigung kann die Arbeitsleuchte herunterfallen und dabei zu Verletzungen oder Sachbeschädigung führen.

- **Akkupack vor Hitze z. B. auch vor dauernder Sonneneinstrahlung und Feuer schützen.** Es besteht Explosionsgefahr.
- **Brennende Lilon-Akkupacks nie mit Wasser löschen, Sand** oder Feuerlöschdecke verwenden.

Beachten Sie die Betriebsanleitung des Ladegeräts und des Akkupacks.

3 Bestimmungsgemäße Verwendung

Die kompakte Arbeitsleuchte ist bestimmungsgemäß vorgesehen zum Ausleuchten trockener Bereiche in Innenräumen.

Das Gerät ist **nicht** zur Raumbeleuchtung im Haushalt geeignet.



Bei nicht bestimmungsgemäßem Gebrauch haftet der Benutzer.

4 Technische Daten

Kompakte Arbeitsleuchte	KAL II
Nennspannung / Kapazität interner Akku (Lilon)	7,2 V = / 2,9 Ah
Nennspannung mit externem Festool Akkupack	10,8 - 19 V =
Spannungsbereich Ladebuchse	 7,2 - 19 V =
Leuchtmittel	12x 1,5W Power LED

Kompakte Arbeitsleuchte		KAL II
Leuchtdauer (interner Akku)	Licht min.: Stufe 1 (30%)	4 h 50 min.
	Licht max.: Stufe 2 (100%)	2 h
Lichtstrom, Leuchtkraft	Licht min.: Stufe 1 (30%)	310 Lumen
	Licht max.: Stufe 2 (100%)	769 Lumen
Ladezeit interner Akku 90% / 100%		2 h 40 min / 3 h 20 min.
Zulässiger Betriebstemperaturbereich		-5 °C bis +55 °C
Zulässige Akkutemperatur zum Laden		0 °C bis +45 °C
Gewicht (ohne externen Akkupack)		0,7 kg
Schutzart		IP 2X

Steckernetzteil	BQ30A-1901200
Eingangsspannung	100 - 240 V
Eingangswechselstromfrequenz	50 - 60 Hz
Ausgangsspannung	d.c. 19 V
Ausgangsstrom	1,2 A
Ausgangsleistung	22,8 W
Durchschnittliche Effizienz im Betrieb	87 %
Effizienz bei geringer Last (10 %)	84 %
Leistungsaufnahme bei Nulllast	≤ 0,078 W

5 Geräteelemente

- [1-1]** Ladeanzeige-LED
- [1-2]** Ein-/Ausschalter mit 3 Stufen - 2 Leuchtstufen
- [1-3]** Aufschiebbarer Deckel mit Befestigungsbügel
- [1-4]** Anschlussbuchse für Ladekabel
- [1-5]** Magnetfuß mit Kugelkopf*
- [1-6]** Adapterplatte*
- [1-7]** Länderspezifischer Ladeadapter*

- [1-8]** Kfz-Ladeadapter
- [1-9]** Netzladeadapter*
- [2-1]** Stativgewinde-Buchse UNC 1/4"-20

* nicht bei allen Varianten im Lieferumfang

Abgebildetes oder beschriebenes Zubehör gehört teilweise nicht in den Lieferumfang.

Die angegebenen Abbildungen befinden sich am Anfang und am Ende der Betriebsanleitung.

6 Inbetriebnahme

i **Vor erster Inbetriebnahme:** Akkupack ca. 4 h laden!

6.1 Internen Akkupack laden

► Stecken Sie den Netz- oder Kfz-Ladeadapter in die Anschlussbuchse [1-4].

In ausgeschaltetem Zustand zeigt die Ladeanzeige-LED [1-1] während dem Ladevorgang den Betriebszustand des internen Akkus an:

LED grün - schnelles Blinken

Interner Akku wird mit maximalem Strom geladen.

LED grün - langsames Blinken

Interner Akku ist zu 80% geladen.

LED grün - Dauerlicht

Interner Akku ist zu 90% geladen und wird mit reduziertem Strom vollständig aufgeladen.

LED rot - Blinken

Allgemeine Fehleranzeige, z. B. keine vollständige Kontaktierung, Kurzschluss, Akku defekt.

LED rot - Dauerlicht

Akkutemperatur ist außerhalb der zulässigen Grenzwerte.

LED orange

Stromausfall-Modus, siehe **Kapitel**

6.5

6.2 Ein-/Ausschalten [1-2]

Der Ein-/Ausschalter [1-2] hat drei Stufen:

- 1x Drücken -> Einschalten in den Beleuchtungsbetrieb in Energiesparstufe (Stufe 1: 30%)
- 2x Drücken -> Umschalten auf max. Leuchtstärke (Stufe 2: 100%)
- 3x Drücken -> Ausschalten

6.3 Spannungsüberwachung

Wird im Beleuchtungsbetrieb mit internem oder externem Akkupack die minimale Betriebsspannung unterschritten, so geht die Arbeitsleuchte in einen Notbetrieb mit verringerter Leuchtstärke und schaltet nach 2 min. ab.

6.4 Temperaturüberwachung

Beim Unter-/Überschreiten des zulässigen Betriebstemperaturbereichs geht die Arbeitsleuchte in einen Notbetrieb mit verringerter Leuchtstärke und schaltet nach 2 min. ab.

6.5 Stromausfall-Modus

Die Arbeitsleuchte verfügt über einen Stromausfall-Modus. Damit kann sie bei plötzlichem Stromausfall die Ausleuchtung des Arbeitsbereichs übernehmen.

► Dazu den Ein-/Ausschalter [1-2] gedrückt halten und den Netz- oder Kfz-Ladeadapter in die Anschlussbuchse [1-4] stecken.

Die Arbeitsleuchte geht aus und die Ladeanzeige wechselt je nach Betriebszustand in orange-Blinken (laden) oder orange-Dauerlicht (geladen).

Im Falle einer Unterbrechung der externen Spannungsversorgung, schaltet sich die Arbeitsleuchte jetzt automatisch ein.

Zum Ausschalten des Modus:

► Ein-/Ausschalter [1-2] erneut drücken.

Ladeanzeige wechselt in Standard-Modus, siehe **Kapitel 6.1**.

6.6 Betrieb mit externem Festool Akkupack [2A] + [2B]

Die Arbeitsleuchte kann mit jedem Festool Akkupack der Baureihe BPC und BPS betrieben werden. Mit dem Akkupack verbunden greift die Arbeitsleuchte nur auf die Akkukapazität des externen Festool Akkupacks zu.

-  Der Festool Akkupack kann nur mit dem entsprechenden Festool Ladegerät geladen werden.

6.7 Aufstellungsmöglichkeiten

Befestigungsbügel [1-3]

Der aufschiebbarer Befestigungsbügel ermöglicht das Aufhängen des Gerätes an einem Gerüst oder ähnlichem.

-  Der Befestigungsbügel muss zum Betrieb mit einem externen Festool Akkupack abgenommen werden **[2A]**.

Aufstellwinkel

Die Arbeitsleuchte kann in drei unterschiedlichen Winkeln aufgestellt werden **[3]**.

Stativ

An der Stativgewinde-Buchse **[2-1]** kann ein Standard-Fotostativgewinde UNC 1/4"-20 aufgeschraubt werden.

Magnetfuß mit Kugelkopf (teilweise Zubehör) [4]



Starke Magnetfelder können elektronische oder mechanische Elemente und Geräte stören oder **zerstören**. Dies gilt auch für **Herzschrittmacher**. Erforderliche Sicherheitsabstände

sind in den Handbüchern dieser Geräte zu finden.



Quetschgefahr für Finger und Hände am Magnet.

-  Fläche am Magnetfuß vor Anwendung überprüfen und ggf. reinigen.

Magnetfuß nur zur Befestigung der Festool Arbeitsleuchte in den nachfolgend beschriebenen Möglichkeiten verwenden:

Magnetfuß an der Stativgewinde-Buchse **[2-1]** aufschrauben. Dieser ist durch Lösen der Klemmschraube **[4-1]** in alle Richtungen drehbar.

Den Magnetfuß anschließend auf eine der drei Möglichkeiten befestigen:

- [4A]** Befestigung mit einer Schraubzwinge
- [4B]** magnetische Befestigung an der verschraubten Adapterplatte
- [4C]** magnetische Befestigung an der an einem Stativ-Gewinde aufgeschraubten Adapterplatte

7 Wartung und Pflege



Kundendienst und Reparatur nur durch Hersteller oder durch Servicewerkstätten. Nächstgelegene Adresse unter:

www.festool.de/service



Nur original Festool Ersatzteile verwenden! Bestell-Nr. unter: www.festool.de/service

- Reinigen Sie die Kunststoffscheibe der Arbeitsleuchte nur mit einem trockenen, weichen Tuch, um Beschädigungen zu vermeiden. Verwenden Sie keine Lösemittel.
- Halten Sie die Anschlusskontakte an der Arbeitsleuchte und am Akkupack sauber.
- Ein beschädigter interner Akku darf nur durch eine autorisierte Kundendienstwerkstätte ersetzt werden.

8 Umwelt



Vor dem Entsorgen

Entfernen Sie den internen Akku aus dem Gerät!

Dazu Gehäuseteile auseinanderschrauben und Akku entnehmen. Führen Sie den Akku unserem Rückgabesystem zu.

Elektrowerkzeuge nicht in den Hausmüll werfen! geräte, Zubehör und Verpackungen einer umweltgerechten Wiederverwertung zuführen. Geltende nationale Vorschriften beachten.

Nur EU: Gemäß Europäischer Richtlinie über Elektro- und Elektronik-Altgeräte und Umsetzung in nationales Recht, müssen verbrauchte Elektrowerkzeuge getrennt gesammelt und einer umweltgerechten Wiederverwertung zugeführt werden.

Verbrauchte oder defekte Akkupacks über den Fachhandel, Festool-Kundendienst oder öffentlich vorgeschriebene Entsorgungseinrichtungen zurückgeben (geltende Vorschriften beachten). Akkupacks werden so einem geordneten Recycling zugeführt.

Nur EU: Gemäß Europäischer Richtlinie über Batterien und Akkumulatoren und Umsetzung in nationales Recht müssen defekte oder verbrauchte Akkupacks/

Batterien getrennt gesammelt und einer umweltgerechten Wiederverwertung zugeführt werden.

Informationen zur REACH:

www.festool.com/reach

9 Transport

Die enthaltenen Li-Ion Akkupacks unterliegen den Anforderungen des Gefahrgutrechts. Der Benutzer muss sich vor dem Transport über die örtlichen Vorschriften informieren. Beim Versand durch Dritte (z.B.: Lufttransport oder Spedition) sind besondere Anforderungen zu beachten. Hier muss bei der Vorbereitung des Versandstückes ein Gefahrgut-Experte hinzugezogen werden. Den Akkupack nur versenden, wenn er unbeschädigt ist. Beim Versand die örtlichen Vorschriften beachten. Beachten Sie eventuelle weiterführende nationale Vorschriften.

1 Symbols



Warning of general danger



Warning of electric shock



Read the operating instructions and safety instructions.

**CAUTION!** Do not look directly into the light beam!

Warning against magnetic field!



Prohibited for people with pacemaker



Risk of pinching fingers and hands!



For indoor use only



Do not dispose of it with domestic waste.



Inserting the battery pack



Removing the battery pack



Handling instruction



Tip or advice

2 Safety instructions



WARNING! Read all safety warnings, instructions, illustrations and specifications provided with this tool. Failure to follow all instructions listed below may result in electric shock, fire and/or serious injury.

Save all warnings and instructions for future reference.

- **Handle the working light with care.** The working light may generate heat that increases the risk of fire and explosions.
- **Never use the working light in potentially explosive environments.**
- **Do not cover the working light when switched on.** The working light heats up during operation and can burn the surface of the skin.
-  **Warning against harmful light radiation. Do not look into the GBlight beam for long periods. Do not direct the light beam towards other people or animals.** Optical radiation can damage the eyes.
- **Do not use the working light for road lighting applications.** The working light is not approved for illuminating the road.
- **Always use compatible Festool battery packs in the working light.** Using other battery packs poses a fire hazard and may cause personal injury.
- **Have your device repaired by qualified specialist staff and always use original spare parts** to ensure that your device operates reliably. The light source contained in this luminaire shall only be replaced by the

- manufacturer or his service agent or a similar qualified person.
 - **Always use original Festool parts for repair and maintenance.** The use of incompatible accessories or spare parts can result in electric shocks or other injuries.
 - **When charging the working light, do not use charging adapters from other manufacturers.** Otherwise, there is a danger of fire and explosion.
 - This device can be used by persons with reduced physical, sensory or mental abilities or those who lack experience or knowledge, if they are supervised or have been instructed on safe use of the device and understand the resulting dangers. **Children** should always be supervised to ensure that they do not play with the machine.
 - **Ensure stable footing or secure mounting when securing to a tripod or with a magnetic foot.** In the event of unstable footing or insecure mounting, the working light may fall and cause personal injuries or material damage.
 - **Protect the battery pack from excessive heat or constant heat sources such as sunlight or naked flames.** There is a risk of explosion.
 - **Never use water to extinguish burning li-ion battery packs, always use sand** or a fire blanket.
- Follow the operating manual for the charger and the battery pack.**

3 Intended use

The compact working light was specifically designed for illuminating dry areas in interior spaces.

The device is **not** suitable for illuminating rooms in residential buildings.



The user is liable for improper or non-intended use.

4 Technical data

Compact working light		KAL II
Rated voltage / capacity of integral battery (Lilon)		7,2 V = / 2,9 Ah
Rated voltage with external Festool battery pack		10,8 - 19 V =
Charging socket voltage range		7,2 - 19 V =
Lighting device		12x 1.5W Power LED
Light duration (internal battery)	Min. light: Stage 1 (30%)	4 h 50 min.
	Max. light: Stage 2 (100%)	2 h.
Luminous flux, brightness	Min. light: Stage 1 (30%)	310 Lumen
	Max. light: Stage 2 (100%)	769 Lumen

Compact working light	KAL II
Charge time of internal battery 90% / 100%	2 h 40 min / 3 h 20 min.
Permitted operating temperature range	-5 °C to +55 °C
Permitted battery temperature for charging	0 °C to +45 °C
Weight (without external battery pack)	0,7 kg
Protection category	IP 2X

Mains power pack	BQ30A-1901200
Input voltage	100–240 V
Input alternating current frequency	50–60 Hz
Output voltage	19 V DC
Output current	1.2 A
Output	22.8 W
Average efficiency in operation	87%
Efficiency at low load (10%)	84%
No-load power consumption	≤ 0.078 W

5 Machine features

- [1-1]** Charging state indicator LED
- [1-2]** On/off switch with 3 settings
- [1-3]** Folding attachment handle
- [1-4]** Connecting socket for charging adapter
- [1-5]** Magnetic foot with spherical head*
- [1-6]** Adapter plate*
- [1-7]** Specific charging adapter for country*
- [1-8]** Vehicle charging adapter
- [1-9]** Mains charging adapter*
- [2-1]** Threaded socket for tripod UNC 1/4"-20

* not on all versions included in the scope of delivery

Accessories shown or described are not always included in the scope of delivery. The illustrations specified are located at the beginning and end of the operating instructions.

6 Operation

 **Prior to initial operation:** charge battery pack for approx. 4 h!

6.1 Charging the integral battery pack

- ▶ Insert the mains or vehicle charging adapter into the connecting socket **[1-4]**.

When the light is switched off, the charging state indicator LED **[1-1]** displays the operating state of the internal

battery for the duration of the charging process:

LED green - flashing quickly

Charging internal battery at maximum rate.

LED green - flashing slowly

80% of internal battery capacity exceeded.

LED green - continuous light

Internal battery is charged to 90% and then charged fully at reduced power.

LED red - flashing

General fault indication, e.g. incomplete contact, short circuit, battery faulty.

LED red - continuous light

Battery temperature is outside the permitted range.

LED orange

Power failure mode, see **chapter 6.5**.

6.2 On/Off switch [1-2]

The ON/OFF switch [1-2] has three settings:

- Press once -> Switch on in lighting mode in energy-saving stage (Stage 1: 30%)
- Press twice -> Switch to max. luminosity (Stage 2: 100%)
- Press three times -> switch off

6.3 Voltage monitoring

If the minimum operating voltage is not met during lighting mode with either internal or external battery pack, the device shifts to emergency mode. It reduces luminosity and switches off after 2 minutes.

6.4 Temperature monitoring

If the device temperature does not remain within the specified limits, the working light switches to emergency mode. It reduces luminosity and then switches off after 2 minutes.

6.5 Power failure mode

The working light has a power failure mode. It automatically lights up the work area in the event of a sudden power failure.

- ▶ Hold down the ON/OFF switch [1-2] and insert the mains charging adapter or car charging adapter in the connector socket [1-4].

The working light turns off and the charging indicator switches to flashing orange (charging) or continuous orange (fully charged), depending on the operating state.

In the event of an interruption to the external voltage supply, the working light automatically switches on.

Switching off the mode:

- ▶ Press the ON/OFF switch [1-2] again.

*Charging indicator switches to standard mode, see **chapter 6.1**.*

6.6 Operating with external Festool battery pack [2A] + [2B]

The working light can operate with any Festool battery pack from the BPC or BPS series. When connected to the external Festool battery pack, the working light only consumes power from this battery pack.

-  Only compatible Festool chargers can charge the Festool battery pack.

6.7 Setup options

Attachment handle [1-3]

The folding attachment handle allows you to hang the device from scaffolding or similar structures.

- i** If you decide to power the device with an external Festool battery pack, the attachment handle must be detached beforehand [2A].

Setup angle

The working light can be set up in three different angles [3].

Tripod

A standard photographic tripod with UNC 1/4"-20 thread can be attached to the threaded tripod socket [2-1].

Magnetic foot with spherical head (part accessories) [4]



Strong magnetic fields may damage or destroy electronic or mechanical elements and devices. The same also applies to **cardiac pacemakers**. The required safety distances can be found in the manuals of these devices.



Risk of pinching fingers and hands at the magnet!

- i** Check the area at the magnetic foot before use and clean if necessary.

Only use the magnetic foot for securing the Festool working light using one of the options described below:

Screw on magnetic foot at the tripod socket [2-1]. This can be rotated in all directions by loosening the clamping screw [4-1].

Secure the magnetic foot using one of three options:

- [4A] Secure with a clamp
- [4B] Magnetic mounting at the screwed-on adapter plate
- [4C] Magnetic mounting with the adapter plate screwed to its stand

7 Service and maintenance



Customer service and repairs must only be carried out by the manufacturer or service workshops.

Find the nearest address

at: www.festool.co.uk/service



Always use original Festool spare parts. Order no. at: www.festool.co.uk/service

- Always clean the plastic cover on the working light using a soft, dry cloth to prevent any damage. Do not use solvents.
- Keep the contacts on the working light and battery pack clean.
- Always appoint an authorised service workshop to replace damaged integral batteries.

8 Environment



Prior to disposal

Remove the integral battery from the device! Dismantle

the housing components and remove the battery. Dispose of the battery using our return service.

Do not dispose of electric power tools in household waste! recycle devices,

accessories and packaging. Observe applicable country-specific regulations.

EU only: In accordance with European Directive on waste electrical and electronic equipment and implementation in national law, used electric power tools must be collected separately and handed in for environmentally friendly recycling.

Return used or faulty battery packs to your local specialist retailer, Festool after-sales service or nearest public waste disposal facility (observe applicable regulations). Battery packs will then be recycled.

EU only: In accordance with the European Directive on batteries and implementation in national law, defective or used battery packs/batteries must be collected separately and handed in for environmentally friendly recycling.

Information on REACH:

www.festool.com/reach

9 Transportation

The Li-ion battery packs included are subject to the requirements of the legislation on hazardous goods. The user must familiarise themselves with the local regulations prior to transport. Special requirements apply to shipping via third parties (e.g. air transport or haulage) and these must be observed. When preparing the item to be sent, a dangerous goods expert must be consulted. Only return the battery pack if it is undamaged. Observe local regulations when shipping. Observe any further national regulations.

1 Symboles



Avertit d'un danger général



Avertit d'un risque de décharge électrique



Lire le mode d'emploi et les consignes de sécurité !



ATTENTION ! Ne regardez jamais dans l'axe du faisceau lumineux !



Attention au champ magnétique!



Interdit aux personnes dotées d'un stimulateur cardiaque



Risque d'écrasement des doigts et des mains !



prévu seulement pour une utilisation en intérieur



Ne pas jeter avec les ordures ménagères.



Insérer la batterie



Dégager la batterie



Instruction



Conseil, information

2 Consignes de sécurité



Avertissement ! Veuillez lire toutes les consignes de sécurité et instructions. Le non-respect des consignes d'avertissement et des instructions peut occasionner un choc électrique, un incendie et/ou des blessures graves.

Conserver toutes les consignes de sécurité et notices d'instructions pour une référence future.

- **Utilisez le projecteur de travail avec précaution.** Le projecteur de travail peut générer de la chaleur, d'où un risque accru d'incendie et d'explosion.
 - **Ne travaillez pas avec le projecteur de travail dans un environnement présentant un risque d'explosion.**
 - **Ne couvrez pas le projecteur pendant son fonctionnement.** La température du projecteur de travail augmente pendant son utilisation et la chaleur accumulée peut provoquer des brûlures.
- Avertissement sur les rayonnements lumineux nocifs. Ne regardez pas longtemps dans l'axe du faisceau lumineux. Ne dirigez pas le faisceau lumineux sur d'autres personnes ou animaux.** Le rayonnement optique peut être dommageable pour les yeux.
- **N'utilisez pas le projecteur de travail pour la conduite sur route.** Il n'est pas homologué pour l'éclairage de la chaussée.
 - **Utilisez uniquement les batteries Festool prévues pour le projecteur de travail.** L'utilisation d'autres bat-

- teries peut entraîner des blessures et un risque d'incendie.
- **Faites réparer votre outil uniquement par un personnel qualifié ; les réparations doivent être effectuées avec des pièces d'origine uniquement**, afin de garantir la fiabilité de l'appareil. La source lumineuse contenue dans cet appareil doit uniquement être remplacée par le fabricant ou un atelier du Service Après-Vente afin de garantir la fiabilité de l'appareil.
- **Pour la réparation et l'entretien, n'utilisez que des pièces Festool d'origine.** L'utilisation d'accessoires ou de pièces de rechange non adaptés risque de provoquer une électrocution ou des blessures.
- **Ne chargez pas le projecteur de travail avec un adaptateur réseau d'un autre fabricant.** Dans le cas contraire, il existe un risque d'incendie et d'explosion.
- Cet appareil peut être utilisé par des personnes ayant des capacités physiques, sensorielles ou mentales limitées ou manquant d'expérience et de connaissance, lorsqu'elles sont sous surveillance ou bien qu'elles ont reçu une formation sur l'utilisation sûre de l'appareil et en comprennent les dangers qui en résultent. **Les enfants** devraient res-

ter sous surveillance afin de s'assurer qu'ils ne jouent pas avec l'appareil.

- **Lors de la mise en place sur un trépid ou sur un socle magnétique, vérifiez que le projecteur est stable et bien fixé.** En cas d'instabilité ou de fixation inappropriée, le projecteur peut tomber et provoquer des blessures ou des dommages matériels.
- **Protégez la batterie contre la chaleur, p. ex. également contre les rayons de soleil permanents ou le feu.** Il y a risque d'explosion.
- **N'utilisez en aucun cas de l'eau pour éteindre une batterie "Li-ion" enflammée,** utilisez du **sable** ou une couverture anti-feu.

Respecter la notice d'utilisation du chargeur et de la batterie.

3 Utilisation en conformité avec les instructions

Le projecteur de travail compact est prévu pour l'éclairage conforme de zones sèches en intérieur.

L'appareil **n'est pas** prévu pour éclairer une pièce dans une maison.



L'utilisateur est responsable des dommages provoqués par une utilisation non conforme.

4 Caractéristiques techniques

Projecteur de travail compact	KAL II
Tension nominale / capacité de la batterie interne (Li-ion)	7,2 V = / 2,9 Ah
Tension nominale avec batterie externe Festool	10,8 - 19V =
Plage de tension prise de charge	 7,2 - 19 V =

Projecteur de travail compact		KAL II
Ampoule	12 LED 1,5 W Power	
Durée d'éclairage (batterie interne)	Éclairage min. : niveau 1 (30 %)	4 h 50 min.
	Éclairage max. : niveau 2 (100 %)	2 h.
Flux lumineux, luminosité	Éclairage min. : niveau 1 (30 %)	310 Lumen
	Éclairage max. : niveau 2 (100 %)	769 Lumen
Temps de charge de la batterie interne à 90 % / 100 %		2 h 40 min / 3 h 20 min.
Plage de température de fonctionnement admissible		de -5 °C à +55 °C
Température admissible de la batterie pour la charge		de 0 °C à +45 °C
Poids (sans batterie externe)		0,7 kg
Degré de protection		IP 2X

Bloc secteur	BQ30A-1901200
Tension d'entrée	100 - 240 V
Fréquence du courant alternatif d'entrée	50 - 60 Hz
Tension de sortie	d.c. 19 V
Courant de sortie	1,2 A
Puissance de sortie	22,8 W
Efficacité moyenne pendant le service	87 %
Efficacité à une faible charge (10 %)	84 %
Puissance absorbée en charge à vide	≤ 0,078 W

5 Composants de l'appareil

- [1-1]** LED d'affichage de charge
- [1-2]** Interrupteur marche/arrêt avec 3 niveaux

- [1-3]** Poignée de fixation rabattable
- [1-4]** Prise de raccordement pour adaptateur de charge
- [1-5]** Socle magnétique avec tête arrondie*

- [1-6]** Plaque adaptatrice*
- [1-7]** Adaptateur de charge spécifique local*
- [1-8]** Adaptateur de charge pour allume-cigare
- [1-9]** Adaptateur de charge réseau*
- [2-1]** Prise filetage trépied UNC 1/4"-20

* non inclus dans la livraison standard de toutes les variantes

Les accessoires illustrés ou décrits ne font pas tous partie des éléments livrés.

Les illustrations indiquées se trouvent au début et à la fin du mode d'emploi.

6 Mise en service

i **Avant la première mise en service:** charger le bloc batteries env. 4 h !

6.1 Charge de la batterie interne

► Branchez l'adaptateur de charge réseau ou allume-cigare dans la prise de raccordement **[1-4]**.

En mode désactivé, la DEL d'affichage de charge **[1-1]** indique l'état de fonctionnement de la batterie interne pendant la mise en charge :

LED verte - clignotement rapide

La batterie interne a atteint son niveau de charge maximal.

LED verte - clignotement lent

La batterie interne est chargée à 80 %.

LED verte - allumée en continu

La batterie interne est chargée à 90 % et le processus de charge complète se poursuit avec un courant réduit.

LED rouge - clignotement

Affichage de défaut général, par ex. pas de contact total, court-circuit, batterie défectueuse, etc.

LED rouge - allumée en continu

La température de la batterie est en dehors des valeurs limites admissibles.

LED orange

Mode coupure de courant, voir le **chapitre 6.5**.

6.2 Marche/arrêt [1-2]

L'interrupteur marche/arrêt **[1-2]** a trois niveaux :

- 1 pression -> activation de l'éclairage en mode économie d'énergie (niveau 1 : 30 %)
- 2 pressions -> commutation sur l'éclairage maximal (niveau 2 : 100 %)
- 3 pressions -> désactivation

6.3 Surveillance de la tension

Lorsque la tension de fonctionnement minimale n'est pas atteinte pendant l'éclairage avec la batterie interne ou externe, le projecteur de travail passe en mode de secours, avec une luminosité réduite, et s'éteint au bout de 2 minutes.

6.4 Surveillance de la température

Si la plage de température admissible n'est pas atteinte ou est dépassée, le projecteur de travail passe en mode de secours, avec une luminosité réduite, et s'éteint après 2 minutes.

6.5 Mode coupure de courant

Le projecteur de travail dispose d'un mode coupure de courant. Ainsi, en cas de brusque coupure de courant, il peut

assurer l'éclairage de l'espace de travail.

- Pour ce faire, maintenez l'interrupteur marche/arrêt **[1-2]** enfoncé et branchez l'adaptateur de charge pour allume-cigare ou réseau dans la prise **[1-4]**.

Le projecteur de travail s'éteint et, selon l'état de charge, la LED orange clignote (processus de charge en cours) ou est allumée en continu (processus de charge terminé).

En cas d'interruption de la source d'alimentation externe, le projecteur de travail s'allume désormais automatiquement.

Pour désactiver le mode :

- Appuyez de nouveau sur l'interrupteur marche/arrêt **[1-2]**.

*L'affichage de charge passe en mode standard, voir le **chapitre 6.1**.*

6.6 Utilisation avec batterie externe Festool [2A] + [2B]

Le projecteur de travail peut être utilisé avec toute batterie Festool des séries BPC et BPS. Relié à la batterie, le projecteur de travail puise uniquement dans la capacité de la batterie Festool externe.

- i** La batterie Festool peut être chargée uniquement avec un chargeur Festool correspondant.

6.7 Positionnements possibles

Poignée de fixation [1-3]

La poignée de fixation rabattable permet d'accrocher l'appareil à un échafaudage, par exemple.

- i** La poignée de fixation doit être retirée pour une utilisation avec une batterie Festool externe **[2A]**.

Angle

Le projecteur de travail peut être pivoté sur trois angles différents **[3]**.

Trépied

Un filetage standard de trépied d'appareil photo UNC 1/4"-20 peut être vissé à la prise de filetage de trépied **[2-1]**.

Socle magnétique avec tête arrondie (accessoire partiel) [4]



Des champs magnétiques puissants peuvent déranger ou **détruire**

les éléments et appareils électroniques ou mécaniques. Ceci est aussi valable pour les **stimulateurs cardiaques**. Les distances de sécurité obligatoires peuvent être consultées dans les manuels de cet appareil.



Danger d'écrasement des doigts et des mains sur l'aimant !

- i** Avant utilisation, vérifier la surface du socle magnétique et la nettoyer le cas échéant.

N'utiliser le socle magnétique que pour fixer l'éclairage de travail Festool selon les possibilités décrites ci-dessous :

Visser le socle magnétique sur la douille du filetage de fixation **[2-1]**. Le socle peut pivoter dans toutes les directions en desserrant la vis de serrage **[4-1]**.

Fixez ensuite le socle magnétique selon l'une des trois méthodes suivantes :

- [4A]** Fixation sur un serre-joint
- [4B]** Fixation magnétique sur la plaque adaptatrice vissée
- [4C]** Fixation magnétique sur la plaque adaptatrice vissée sur un filetage de trépid

7 Entretien et maintenance



Service après-vente et réparation uniquement par le fabricant ou des ateliers homologués.

Pour trouver l'adresse la plus proche : www.festool.fr/services



Utiliser uniquement des pièces détachées Festool d'origine ! Réf. sur : www.festool.fr/services

- Nettoyez le disque plastique du projecteur de travail avec un chiffon doux et sec afin de ne pas l'endommager. N'utilisez pas de solvant.
- Maintenez bien propres les contacts de raccordements du projecteur de travail et de la batterie.
- Une batterie interne endommagée doit être remplacée dans un atelier après-vente autorisé.

8 Environnement



Avant l'élimination

Retirez la batterie interne de l'outil ! Pour cela, dévissez les

pièces du carter et retirez la batterie. Envoyez la batterie à notre système de reprise.

Ne jetez pas l'outil électroportatif avec les ordures ménagères ! Éliminez l'appareil, les accessoires et les emballages de façon compatible avec l'environ-

nement. Respectez les prescriptions nationales en vigueur.

Uniquement UE : d'après la directive européenne relative aux appareils électriques et électroniques usagés et sa transposition en droit national, les outils électroportatifs usagés doivent être collectés à part et recyclés de manière écologique par les filières de recyclage.

Remettre les batteries usagées ou défectueuses au commerce spécialisé, au service après-vente Festool ou aux installations de gestion de déchets publiques spécifiées (respecter les directives en vigueur). Les batteries sont ainsi acheminées vers un recyclage approprié.

Uniquement UE : d'après la directive européenne relative aux batteries et accumulateurs et sa transposition en droit national, les batteries/accumulateurs défectueux ou usagés doivent être collectés à part et recyclés de manière écologique.

Informations à propos de REACH : www.festool.com/reach

9 Transport

Les batteries Li-Ion fournies sont soumises aux exigences de la loi allemande sur le transport des matières dangereuses. L'utilisateur est tenu de s'informer sur les règlements locaux avant le transport. En cas d'expédition par des tiers (par ex. : transport aérien ou société de transport), des exigences spécifiques doivent être prises en compte. Il est nécessaire de faire appel à un expert du transport des matières dangereuses lors de la préparation du colis. Expédier la batterie uniquement si elle n'est pas endommagée. Respecter les règlements locaux lors de l'expédition.

Respectez les éventuels règlements nationaux complémentaires.

1 Símbolos



Aviso de peligro general



Peligro de electrocución



¡Leer el manual de instrucciones y las indicaciones de seguridad!

**¡ATENCIÓN!** ¡No mire al haz de luz directamente!

Advertencia de un campo magnético.



Prohibido para personas con marcapasos



¡Peligro de aplastamiento de dedos y manos!



Solo apto para uso en interiores



No depositar en la basura doméstica.



Insertar la batería



Soltar la batería



Guía de procedimiento



Consejo, indicación

2 Indicaciones de seguridad



Advertencia: Lea todas las indicaciones de seguridad e instrucciones. Si no se cumplen debidamente las indicaciones de advertencia y las instrucciones, puede producirse una descarga eléctrica, quemaduras o lesiones graves.

Guarde todas las indicaciones de seguridad e instrucciones para que sirvan de futura referencia.

- **Maneje la lámpara de trabajo con precaución.** La lámpara de trabajo puede generar calor e incrementar el riesgo de incendio o explosión.
- **No trabaje con la lámpara en entornos potencialmente explosivos.**
- **No cubra la lámpara de trabajo mientras esté funcionando.** La lámpara se calienta durante su funcionamiento y puede provocar quemaduras si se acumula el calor.



- **Peligro de daños por radiación luminosa. No mire al haz de luz durante mucho tiempo. No dirija nunca el haz de luz hacia otras personas o hacia animales.** La radiación óptica puede provocar daños en los ojos.
- **No utilice la lámpara de trabajo en la circulación vial.** La lámpara no está homologada para su uso en la circulación vial.
- **Utilice únicamente las baterías de Festool previstas para la lámpara de trabajo.** El uso de otras baterías puede provocar lesiones y riesgo de incendio.
- **Haga reparar su herramienta únicamente por personal técnico cualificado y solo con piezas de recam-**

bio originales. De esta forma queda garantizada la seguridad de la herramienta. La sustitución de la fuente de luz instalada en esta herramienta debe encargarse únicamente al fabricante o a un taller de servicio técnico autorizado.

- **Utilice exclusivamente piezas originales de Festool para la reparación y el mantenimiento de su herramienta.** El uso de accesorios o piezas de recambio no previstos puede producir descargas eléctricas o lesiones.
- **No cargue la lámpara de trabajo con adaptadores de carga para la red de otros fabricantes.** De lo contrario, existe peligro de incendio y explosión.
- Esta máquina puede ser utilizada por personas con las capacidades físicas, sensoriales o mentales disminuidas o con falta de experiencia y conocimientos si son vigiladas o han sido instruidas respecto al uso seguro de la máquina y comprenden los peligros derivados de la misma. Los **niños** no deben dejarse desatendidos con el fin de evitar que jueguen con la máquina.

- **En caso de fijarse a un trípode o con un pie magnético, asegúrese de que la posición es estable y de que la fijación es segura.** Si la posición no es estable o la fijación es insegura, la lámpara de trabajo puede caer y provocar lesiones o daños materiales.
- **No exponer la batería a fuentes de calor, como por ejemplo, la radiación solar prolongada o el fuego.** Existe peligro de explosión.
- **No utilizar agua para apagar una batería Li-Ion en llamas, utilizar siempre arena o una manta contra incendios.**

Tenga en cuenta el manual de instrucciones del cargador y de la batería.

3 Uso conforme a lo previsto

La compacta lámpara de trabajo está prevista para iluminar zonas secas en espacios interiores.

La herramienta **no** es apta para la iluminación de estancias en el hogar.



El usuario será responsable de cualquier utilización indebida.

4 Datos técnicos

Lámpara de trabajo compacta	KAL II	
Tensión nominal / capacidad de la batería interna (Li-Ion)	7,2 V = / 2,9 Ah	
Tensión nominal con la batería externa de Festool	10,8 - 19 V =	
Margen de tensión de la toma de carga		7,2 - 19 V =
Medio luminoso	12 LED Power de 1,5 W	
Duración de la iluminación (batería interna)	Luz mín.: nivel 1 (30 %)	4 h 50 min.
	Luz máx.: nivel 2 (100 %)	2 h

Lámpara de trabajo compacta		KAL II
Flujo luminoso, luminosidad	Luz mín.: nivel 1 (30 %)	310 lúmenes
	Luz máx.: nivel 2 (100 %)	769 lúmenes
Tiempo de recarga de la batería interna 90 %/100 %		2 h 40 min / 3 h 20 min
Margen de temperaturas de funcionamiento permitido		-5 °C a +55 °C
Temperatura de la batería permitida para recarga		0 °C a +45 °C
Peso (sin batería externa)		0,7 kg
Tipo de protección		IP 2X

Fuente de alimentación	BQ30A-1901200
Tensión de entrada	100 - 240 V
Frecuencia de entrada de corriente alterna	50 - 60 Hz
Tensión de salida	19 V CC
Corriente de salida	1,2 A
Potencia de salida	22,8 W
Eficiencia operativa media	87 %
Eficiencia con carga baja (10 %)	84 %
Consumo de potencia sin carga	≤ 0,078 W

5 Componentes

- [1-1]** LED indicador de carga
- [1-2]** Interruptor de conexión y desconexión con 3 niveles
- [1-3]** Estribo de sujeción deslizable
- [1-4]** Base de conexión para adaptador de carga
- [1-5]** Pie magnético con cabeza esférica*
- [1-6]** Placa adaptadora*
- [1-7]** Adaptador de carga específico de país*
- [1-8]** Adaptador de carga para el vehículo

[1-9] Adaptador de carga para la red*

[2-1] Casquillo con rosca UNC 1/4"-20 para trípode

* no para todas las variantes de la dotación de suministro

Los accesorios representados o descritos no forman parte íntegra de la dotación de suministro.

Las figuras indicadas se encuentran al principio y al final del manual de instrucciones.

6 Puesta en servicio

i **Antes de la primera puesta en servicio:** cargar el acumulador durante aprox. 4 h.

6.1 Cargar la batería interna

► Enchufe el adaptador de carga para la red o para el vehículo en la base de conexión **[1-4]**.

En estado desconectado, el LED indicador de carga **[1-1]** muestra el estado de funcionamiento de la batería interna durante el proceso de carga:

LED verde: parpadeo rápido

La batería interna se carga con la corriente máxima.

LED verde: parpadeo lento

La batería interna está cargada al 80 %.

LED verde: luz fija

La batería interna está cargada al 90 % y la carga se completa con la corriente reducida.

LED rojo: parpadeo

Indicador de error general, p. ej. no existe contacto, cortocircuito, batería defectuosa, etc.

LED rojo: luz fija

La temperatura de la batería está fuera del valor límite permitido.

LED naranja

Modo de corte de corriente, véase el capítulo **6.5**.

6.2 Interruptor de conexión y desconexión [1-2]

El interruptor de conexión y desconexión **[1-2]** tiene tres niveles:

- Pulsar una vez -> conectar en el modo de iluminación con nivel de ahorro energético (nivel 1: 30 %)
- Pulsar dos veces -> cambiar a la luminosidad máxima (nivel 2: 100 %)
- Pulsar tres veces -> desconectar

6.3 Control de tensión

Si en el modo de iluminación no se alcanza la tensión de servicio mínima con la batería interna o externa, la lámpara de trabajo pasará al modo de emergencia con una luminosidad reducida y se desconectará al cabo de 2 minutos.

6.4 Control de temperatura

Si el rango de temperaturas de funcionamiento permitido se supera o no se alcanza, la lámpara de trabajo pasará al modo de emergencia con una luminosidad reducida y se desconectará a cabo de 2 minutos.

6.5 Modo de corte de corriente

La lámpara de trabajo dispone de un modo de corte de corriente. De esta forma, si se produce un corte de corriente repentino, puede seguir iluminando el área de trabajo.

- Para ello, debe mantenerse pulsado el interruptor de conexión y desconexión **[1-2]** y conectarse el adaptador de carga para la red o para el vehículo en la base de conexión **[1-4]**.

La lámpara de trabajo se apaga y el indicador de carga cambia, en función del estado de funcionamiento, al parpadeo de color naranja (cargar) o a la luz fija de color naranja (cargado).

En caso de interrupción del suministro de tensión externo, ahora la lámpara de trabajo se conectará automáticamente.

Para desconectar el modo de corte de corriente:

- Vuelva a pulsar el interruptor de conexión y desconexión [1-2].

El indicador de carga cambia al modo estándar, véase el **capítulo 6.1**.

6.6 Funcionamiento con la batería externa de Festool [2A] + [2B]

La lámpara de trabajo se puede utilizar con todas las baterías Festool de las series BPC y BPS. Una vez conectada a la batería externa de Festool, la lámpara de trabajo funciona solo con la capacidad de dicha batería.

- ⓘ La batería de Festool debe cargarse exclusivamente con el correspondiente cargador de Festool.

6.7 Opciones de emplazamiento

Estribo de sujeción [1-3]

El estribo de sujeción deslizable permite colgar la herramienta en andamios o puntos similares.

- ⓘ Para el funcionamiento con una batería externa de Festool es necesario retirar el estribo de sujeción [2A].

Ángulo de emplazamiento

La lámpara de trabajo se puede emplazar en tres ángulos diferentes [3].

Trípode

El casquillo con rosca del trípode [2-1] admite una rosca UNC 1/4"-20 estándar para trípode de fotografía.

Pie magnético con cabeza esférica (accesorio parcial) [4]



Los **campos magnéticos potentes** pueden averiar o **estropear** elementos mecánicos y aparatos. Esto también rige para **marcapasos**. Las distancias de seguridad necesarias se encuentran en los manuales de estos aparatos.



Peligro de aplastamiento de dedos y manos en el imán.

- ⓘ Comprobar y, dado el caso, limpiar la superficie del pie magnético antes de utilizarla.

Utilizar el pie magnético solamente para la fijación de la luz de trabajo Festool en las posibilidades descritas seguidamente:

Atornillar el pie magnético en el casquillo de la rosca del trípode [2-1]. Este pie puede girar en todas direcciones aflojando el tornillo de apriete [4-1].

A continuación, el pie magnético se puede fijar de una de estas tres maneras:

- [4A] Fijación con una mordaza de rosca
- [4B] Fijación magnética a la placa adaptadora atornillada
- [4C] Fijación magnética a la placa adaptadora atornillada a una rosca para trípode

7 Mantenimiento y cuidado



El **servicio de atención al cliente y de reparaciones** solo está disponible a través del fabricante o de los

talleres de reparación. Dirección más cercana en: www.festool.es/servicio



Utilizar solo piezas de recambio Festool originales. Referencia en: www.festool.es/servicio

- Limpie el cristal de material sintético de la lámpara de trabajo solo con un paño suave y seco a fin de evitar cualquier desperfecto. No utilice disolventes.
- Mantenga siempre limpios los contactos de unión de la lámpara de trabajo y de la batería.
- La sustitución de la batería interna cuando está averiada debe realizarse únicamente en un taller de servicio autorizado.

8 Medio ambiente



Antes de su eliminación

Extraiga la batería interna de la herramienta.

Para ello, desatornille las piezas de la carcasa y retire la batería. Entregue la batería a su distribuidor para eliminarla mediante nuestro sistema de reciclaje.

¡No desechar las herramientas eléctricas con la basura doméstica!

reciclar las herramientas, los accesorios y los embalajes de forma respetuosa con el medio ambiente. Respetar las disposiciones nacionales vigentes.

Solo UE: de acuerdo con la Directiva europea sobre residuos herramientas eléctricas y electrónicas y su transposición a la legislación nacional, las herramientas eléctricas usadas deben recogerse por separado y reciclarse de forma respetuosa con el medio ambiente.

Las baterías agotadas o defectuosas

deben devolverse a un comercio especializado, al Servicio de Atención al Cliente de Festool o a los centros públicos de eliminación de residuos (obsérvese la normativa vigente del país). Las baterías deben reciclarse según la normativa vigente.

Solo UE: de acuerdo con la directiva europea sobre baterías y acumuladores y su transposición a la legislación nacional, las baterías/acumuladores defectuosos o usados deben recogerse por separado y reciclarse de forma respetuosa con el medio ambiente.

Información sobre REACH:

www.festool.com/reach

9 Transporte

Las baterías de iones de litio incluidas están sujetas a las disposiciones de la legislación sobre mercancías peligrosas. El usuario debe informarse sobre las regulaciones locales antes del transporte. Para el transporte mediante servicios de terceros (p. ej., transporte aéreo o empresa de transportes) hay que respetar unos requisitos específicos. Debe consultarse a un experto en mercancías peligrosas para la preparación del envío. Enviar la batería solo si no está dañada. Al enviarla se deben respetar las regulaciones locales. Ténganse en cuenta el resto de regulaciones nacionales.

1 Simboli



Avvertenza di pericolo generico



Avvertenza sulle scariche elettriche



Leggere le istruzioni d'uso e le avvertenze di sicurezza.



PRUDENZA! Non guardare nel raggio di luce!



Avvertenza sul campo magnetico!



Divieto per portatori di pacemaker



Pericolo di schiacciamento per mani e dita!



Adatto solo per uso in interni



Non smaltire tra i rifiuti domestici.



Innestare la batteria



Sbloccare la batteria



Istruzioni per l'uso



Consiglio, avvertenza

2 Avvertenze per la sicurezza



Attenzione! Leggere tutte le avvertenze per la sicurezza e le indicazioni. Eventuali errori nell'osservanza delle avvertenze e delle indicazioni possono provocare scosse elettriche, incendi e/o gravi lesioni.

Conservate tutte le avvertenze di sicurezza e i manuali per riferimenti futuri.

- **La lampada da lavoro deve essere usata con la dovuta attenzione.** La lampada da lavoro può emanare calore e può di conseguenza incrementare il rischio di incendio ed esplosione.
- **Non lavorare con la lampada da lavoro in ambienti soggetti al rischio di esplosione.**
- **Non coprire la lampada da lavoro quando essa è in funzione.** La lampada da lavoro si riscalda durante il funzionamento e può provocare ustioni se il calore generato non è dissipato nell'ambiente.



- **Avvertenza per radiazione nociva. Non guardare a lungo il fascio di luce. Non orientare il fascio di luce verso altre persone o animali.** Le radiazioni luminose possono danneggiare la vista.
- **Non utilizzare la lampada da lavoro nel traffico stradale.** La lampada da lavoro non è omologata per l'uso nel traffico stradale.
- **Utilizzare esclusivamente le batterie Festool predisposte.** L'uso di batterie diverse può essere all'origine di lesioni e incendi.
- **Il dispositivo deve essere riparato esclusivamente da tecnici qualificati utilizzando solo ricambi origi-**

nali. Se la sorgente luminosa di questo dispositivo non dovesse funzionare, può essere cambiata esclusivamente dal costruttore o presso un'officina di assistenza. Solo in tal modo è possibile garantirne la sicurezza di funzionamento.

- **Per gli interventi di riparazione e manutenzione, utilizzare soltanto componenti Festool originali.** L'utilizzo di accessori o ricambi non idonei può causare scariche elettriche o lesioni.
- **Non caricare la lampada da lavoro con adattatori elettrici di altri produttori.** In caso contrario sussiste il pericolo di incendio e di esplosione.
- L'utilizzo del presente apparecchio è consentito anche a persone inesperte in materia o con capacità fisiche, sensoriali o mentali limitate, purché assistite durante le operazioni o istruite riguardo all'utilizzo sicuro e ai pericoli risultanti. **bambini** vanno opportunamente sorvegliati affinché non giochino con l'apparecchio.
- **Ricorrere al fissaggio su treppiede oppure con piedino magnetico af-**

finché il fissaggio sia sicuro e stabile. In caso di instabilità o fissaggio non fermo, sussiste il rischio che la lampada da lavoro cada, con conseguenti lesioni o danni materiali.

- **Proteggere il pacco batterie dal calore, dall'irraggiamento solare continuato e dal fuoco!** Pericolo di esplosione.
- **Non utilizzare acqua per estinguere un eventuale incendio delle batterie Li-Ion!** Utilizzare invece della sabbia o una coperta ignifuga.

Osservare il manuale di istruzioni del caricabatterie e della batteria.

3 Utilizzo conforme

La luce di lavoro compatta è destinata all'illuminazione di aree interne asciutte.

Il dispositivo **non** è adatto all'illuminazione degli ambienti domestici.



Il proprietario risponde dei danni in caso di uso non appropriato dell'attrezzo.

4 Dati tecnici

Luce di lavoro compatta		KAL II
Tensione nominale / Capacità della batteria interna (ioni del litio)	7,2 V = / 2,9 Ah	
Tensione nominale con batteria esterna Festool	10,8 - 19V =	
Intervallo tensione boccola di carica	 7,2 - 19 V =	
Sorgente luminosa	12x 1,5W Power LED	
Durata illuminazione (batteria interna)	Luce min: livello 1 (30%)	4 h 50 min.
	Luce max: livello 2 (100%)	2 h.

Luce di lavoro compatta		KAL II
Corrente d'illuminazione, potenza luminosa	Luce min: livello 1 (30%)	310 Lumen
	Luce max: livello 2 (100%)	769 Lumen
Tempo di carica batteria interna 90%/ 100%		2 h 40 min / 3 h 20 min.
Campo di temperatura ammesso		da -5 °C a +55 °C
Temperatura della batteria ammessa per la carica		da 0 °C a +45 °C
Peso (senza batteria esterna)		0,7 kg
Tipo di protezione		IP 2X

Alimentatore	BQ30A-1901200
Tensione d'ingresso	100 - 240 V
Frequenza corrente alternata in ingresso	50 - 60 Hz
Tensione di uscita	c.c. 19 V
Corrente in uscita	1,2 A
Potenza in uscita	22,8 W
Efficienza operativa media	87 %
Efficienza con carico ridotto (10 %)	84 %
Potenza assorbita in assenza di carico	≤ 0,078 W

5 Elementi dell'utensile

- [1-1]** LED indicatore di carica
- [1-2]** Interruttore ON/OFF con 3 livelli
- [1-3]** Staffa di fissaggio scorrevole
- [1-4]** Boccola di attacco per adattatore di carica
- [1-5]** Piedino magnetico con testa a sfera*
- [1-6]** Piastra di adattamento*
- [1-7]** Adattatore di carica specifico per paese*

- [1-8]** Adattatore di carica veicolare
- [1-9]** Adattatore di rete*
- [2-1]** Boccola per filettatura treppiede UNC 1/4"-20

* non in dotazione in tutte le varianti
L'accessorio raffigurato o descritto può non comparire nella fornitura standard. Le illustrazioni indicate si trovano all'inizio ed alla fine delle istruzioni per l'uso.

6 Messa in funzione

i **Prima della messa in funzione iniziale:** caricare la batteria per ca. 4 h!

6.1 Carica delle batterie interne

► Inserire l'adattatore elettrico o per veicoli nella boccola di attacco **[1-4]**.

Con l'utensile spento, durante la carica, l'indicatore di carica LED **[1-1]** indica il livello di carica della batteria interna:

LED verde - lampeggio veloce

La batteria interna verrà caricata a corrente massima.

LED verde - intermittente lento

La batteria interna è carica all'80%.

LED verde - luce fissa

La batteria interna ha raggiunto un livello di carica del 90% e verrà caricata completamente a corrente ridotta.

LED rosso - intermittente

Errore generico, ad es. falsi contatti, cortocircuito, batteria difettosa.

LED rosso - luce fissa

La temperatura della batteria è fuori tolleranza.

LED arancione

Modalità interruzione di corrente, vedere il **capitolo 6.5**.

6.2 Accensione/spengimento [1-2]

L'interruttore ON/OFF **[1-2]** dispone di tre livelli di funzionamento:

- Premendo 1 volta -> accensione per modalità di illuminazione con risparmio energetico (livello 1: 30%)

- Premendo 2 volte -> commutazione alla massima intensità luminosa (livello 2: 100%)
- Premendo 3 volte -> spegnimento

6.3 Controllo della tensione

Se nella modalità di illuminazione con batteria interna o esterna non viene raggiunta la tensione di esercizio minima, la lampada da lavoro passa in modalità d'emergenza con ridotta intensità luminosa e si spegne dopo 2 min.

6.4 Controllo della temperatura

In caso di mancato raggiungimento o superamento della temperatura minima e massima, la lampada da lavoro passa in modalità d'emergenza con ridotta intensità luminosa e si spegne dopo 2 secondi.

6.5 Modalità interruzione di corrente

La lampada da lavoro è dotata di modalità interruzione di corrente. In questo modo, in caso di improvvisa interruzione di corrente, è possibile illuminare l'area di lavoro.

- A tale scopo, tenere premuto l'interruttore ON/OFF **[1-2]** e inserire l'adattatore di carica per presa di corrente o presa per automobile nella **[1-4]** boccola di collegamento.

La lampada di lavoro si spegne e l'indicatore di carica passa, a seconda dello stato di funzionamento, alla luce lampeggiante arancione (carica) o a luce fissa arancione (carico).

In caso di interruzione dell'alimentazione elettrica esterna, la lampada di lavoro si spegne automaticamente.

Per disattivare la modalità:

- Premere nuovamente [1-2] l'interruttore ON/OFF.

L'indicatore di carica passa alla modalità standard, vedere il **capitolo 6.1**.

6.6 Funzionamento con batteria esterna Festool [2A] + [2B]

La luce di lavoro può essere azionata con qualsiasi batteria Festool delle serie BPC e BPS. Collegata alla batteria, la luce di lavoro attinge esclusivamente alla capacità della batteria esterna Festool.

-  La batteria Festool può essere caricata soltanto con il caricabatterie apposito.

6.7 Possibilità d'installazione**Staffa di fissaggio [1-3]**

La staffa di fissaggio scorrevole consente di appendere l'apparecchio ad un'impalcatura o ad una struttura simile.

-  La staffa di fissaggio andrà rimossa per l'utilizzo con una batteria esterna Festool [2A].

Angolo di installazione

La luce di lavoro può essere installata su tre diverse angolazioni [3].

Treppiede

Sull'attacco per treppiede filettato [2-1] è possibile avvitare un treppiede filettato standard per fotocamera UNC 1/4"-20.

Piedino magnetico con testa a sfera (accessorio su alcune versioni) [4]

Forti campi magnetici possono disturbare gli elementi e gli apparec-

chi elettronici o meccanici, oppure anche **romperli**. Ciò vale anche per i **pacemaker**. Le distanze di sicurezza necessarie sono riportate nei manuali di tali dispositivi.



Pericolo di schiacciamento per mani e dita sul magnete.

-  Controllare la superficie sul piede magnetico prima dell'applicazione e, all'occorrenza, pulirla.

Utilizzare il piede magnetico soltanto per il fissaggio della lampada da lavoro Festool nelle situazioni descritte di seguito:

Avvitare il piede magnetico sulla bocca della filettatura del treppiede [2-1]. Questo può essere ruotato in tutte le direzioni allentando [4-1] la vite di bloccaggio.

Infine, fissare il piedino magnetico con una delle tre opzioni:

- [4A]** fissaggio con morsetto
- [4B]** fissaggio magnetico sulla piastra adattatrice avvitata
- [4C]** fissaggio magnetico ad una piastra adattatrice con filettatura per treppiede

7 Cura e manutenzione

Assistenza Clienti e riparazione esclusivamente a cura del costruttore o di officine di assistenza autorizzate. Per l'indirizzo

più vicino alla vostra zona: www.festool.it/servizio



Utilizzare esclusivamente ricambi originali Festool. Per il codice di ordinazione: www.festool.it/servizio

- Pulire il disco in plastica della luce di lavoro soltanto con un panno asciutto e morbido, al fine di evitare danneggiamenti. Non utilizzare solventi.
- Tenere puliti i contatti di collegamento sulla luce di lavoro e sulla batteria.
- Una batteria interna danneggiata deve essere sostituita da un centro di assistenza clienti autorizzato.

8 Ambiente



Prima dello smaltimento
Rimuovere la batteria interna dall'utensile! A tale scopo,

svitare i componenti della scatola e rimuovere la batteria. Consegnare la batteria al nostro centro di smaltimento.

Non gettare gli attrezzi elettrici tra i rifiuti domestici! smaltire gli apparecchi, gli accessori e gli imballaggi introducendoli nel ciclo di recupero a tutela dell'ambiente. Attenersi alle disposizioni di legge nazionali in materia.

Sole UE: nel rispetto della direttiva europea in materia di apparecchiature elettriche ed elettroniche usate e delle rispettive leggi nazionali derivatene, gli apparecchi elettrici devono essere raccolti separatamente e introdotti nell'apposito ciclo di smaltimento e recupero a tutela dell'ambiente.

I pacchi batteria esausti o guasti devono essere consegnati ai rivenditori spe-

cializzati, al servizio assistenza Festool o a un ente preposto al loro smaltimento (osservare le disposizioni di legge in materia). I pacchi batteria verranno immessi nel ciclo di recupero controllato.

Solo UE: in base alla direttiva europea su batterie e accumulatori e la sua applicazione in ambito nazionale, le batterie esauste o guaste devono essere raccolte separatamente e immesse nel ciclo di recupero ecocompatibile.

Informazioni su REACH:

www.festool.com/reach

9 Trasporto

Le batterie agli ioni di litio in dotazione sono soggette ai requisiti di legge in merito al trasporto di merci pericolose. Prima del trasporto l'utilizzatore deve informarsi sulle disposizioni locali. In caso di spedizione da parte di terzi (es.: trasporto per via aerea o spedizioniere) si devono rispettare requisiti particolari. In tal caso nella preparazione del materiale da spedire si deve chiedere il parere di un esperto di merci pericolose. Spedire solo batterie il cui involucro non presenti danneggiamenti. Per la spedizione rispettare le disposizioni locali. Osservare anche altre eventuali disposizioni di legge nazionali in merito.

1 Symbolen



Waarschuwing voor algemeen gevaar



Waarschuwing voor elektrische schok



Lees de gebruiksaanwijzing en veiligheidsvoorschriften!



ATTENTIE! Kijk niet in de lichtstraal!



Waarschuwing voor magnetisch veld!



Verbod voor personen met pacemakers



Gevaar van beknelling voor vingers en handen!



Alleen voor binnengebruik



Niet met het huisvuil meegeven.



Accupack inbrengen



Accupack uitnemen



Handelingsinstructie



Tip, aanwijzing

2 Veiligheidsvoorschriften



Waarschuwing! Lees alle veiligheidsvoorschriften en aanwijzingen.

Wanneer men zich niet aan de waarschuwingen en aanwijzingen houdt, kan dit leiden tot elektrische schokken, brand en/of ernstig letsel.

Bewaar alle veiligheidsinstructies en handleidingen om ze later te kunnen raadplegen.

- **Ga zorgvuldig met de werklamp om.** De werklamp kan heet worden, hetgeen leidt tot een verhoogd brand- en explosiegevaar.
- **Werk niet met de werklamp in een explosieve omgeving.**
- **Dek de werklamp tijdens het gebruik niet af.** De werklamp wordt tijdens gebruik warm en wanneer deze hitte wordt opgestuwd kan hij brandwonden veroorzaken.



- **Waarschuwing voor schadelijke lichtstraling. Kijk niet gedurende langere tijd in de lichtstraal. Richt de lichtstraal niet op andere personen of dieren.** De optische straling kan de ogen beschadigen.

- **Gebruik de werklamp niet in het wegverkeer.** De werklamp is niet goedgekeurd voor verlichting in het wegverkeer.
- **Gebruik bij de werklamp uitsluitend de daarvoor bestemde Festool-accupacks.** Het gebruik van andere accupacks kan leiden tot brandwonden en brandgevaar.
- **Laat uw apparaat uitsluitend repareren door gekwalificeerd en geschoold personeel en alleen met originele onderdelen.** De in dit apparaat gemonteerde lichtbron mag

uitsluitend door de fabrikant of een onderhoudswerkplaats worden vervangen. Hierdoor wordt gegarandeerd dat de veiligheid van het apparaat behouden blijft.

- **Gebruik voor reparaties en onderhoud uitsluitend originele Festool-onderdelen.** Het gebruik van accessoires of reserveonderdelen die hier niet voor bestemd zijn, kan leiden tot een elektrische schok of lichamelijke letsel.
- **Laad de werkklamp niet op met externe netlaadadapters.** Anders bestaat er brand- en explosiegevaar.
- Dit apparaat mag alleen worden gebruikt door personen met verminderde lichamelijke, zintuiglijke of mentale vermogens of een gebrek aan ervaring en kennis, wanneer toezicht op hen wordt uitgeoefend of zij geïnstrueerd zijn over een veilig gebruik van het apparaat en ze de gevaren begrijpen die daarmee samenhangen. **Kinderen** dienen onder toezicht te staan om te voorkomen dat zij met het apparaat spelen.
- **Zorg bij de bevestiging aan een staf of met de magneetvoet voor**

een stevige standplaats resp. een veilige bevestiging. Bij een onbetrouwbare standplaats of een onveilige bevestiging kan de werkklamp vallen en letsel of schade veroorzaken.

- **Accupack niet aan hitte, zoals voortdurend zonlicht of vuur, blootstellen.** Er bestaat explosiegevaar.
- **Brandende Li-ion-accupacks nooit met water blussen, zand of branddeken gebruiken.**

Neem de bedieningshandleiding van het oplaadapparaat en het accupack in acht.

3 Gebruik volgens de voorschriften

De compacte werkklamp is volgens de voorschriften bedoeld voor het verlichten van droge gedeelten in binnenruimten.

Het apparaat is **niet** geschikt als ruimteverlichting in een huishouden.



De gebruiker is aansprakelijk bij gebruik dat niet volgens de voorschriften plaatsvindt.

4 Technische gegevens

Compacte werkklamp		KAL II
Nominale spanning / capaciteit interne accu (Li-ion)		7,2 V = / 2,9 Ah
Nominale spanning met externe Festool-accupack		10,8 - 19V =
Spanningsbereik laadbus		 7,2 - 19 V =
Lichtbron		12x 1,5W Power LED
Lichtduur (interne accu)	Licht min.: stand 1 (30%)	4 h 50 min.
	Licht max.: stand 2 (100%)	2 h.

Compacte werklamp		KAL II
Lichtstroom, lichtsterkte	Licht min.: stand 1 (30%)	310 Lumen
	Licht max.: stand 2 (100%)	769 Lumen
Laadtijd interne accu 90%/ 100%		2 h 40 min / 3 h 20 min.
Toegestane gebruikstemperatuurbereik		-5 °C tot +55 °C
Toegestane accutemperatuur om op te laden		0 °C tot +45 °C
Gewicht (zonder externe accupack)		0,7 kg
Beveiligingsklasse		IP 2X

Stekkeradapter	BQ30A-1901200
Ingangsspanning	100 - 240 V
Ingangswisselstroomfrequentie	50 - 60 Hz
Uitgangsspanning	DC 19 V
Uitgangsstroom	1,2 A
Uitgangsvermogen	22,8 W
Gemiddelde efficiëntie in bedrijf	87 %
Efficiëntie bij geringe belasting (10 %)	84 %
Opgenomen vermogen bij nullast	≤ 0,078 W

5 Toestelementen

- [1-1]** Laadindicatie-LED
- [1-2]** In-/uitschakelaar met 3 standen
- [1-3]** Opschuifbare bevestigingsbeugel
- [1-4]** Aansluitbus voor laadadapter
- [1-5]** Magneetvoet met kogelkop*
- [1-6]** Adapterplaat*
- [1-7]** Landspecifieke laadadapter*
- [1-8]** Laadadapter voor in de auto
- [1-9]** Netlaadadapter*
- [2-1]** Statiefschroefdraad-bus UNC 1/4"-20

* niet bij alle varianten in de leveringsomvang

Afgebeelde of beschreven accessoires behoren voor een deel niet tot de leveringsomvang.

De vermelde afbeeldingen staan aan het begin en aan het einde van de gebruiksaanwijzing.

6 Inwerkingstelling

-  **Vóór het eerste gebruik:** het accupack ca. 4 h laden!

6.1 Interne accupack opladen

- ▶ Steek de netlaadadapter of laadadapter voor in de auto in de aansluitbus [1-4].

In uitgeschakelde toestand geeft de laadindicatie-LED [1-1] de gebruikstoestand van de interne accu aan tijdens het opladen:

LED groen - snel knipperen

Interne accu wordt met maximale stroom geladen.

LED groen - langzaam knipperen

Interne accu is voor 80% geladen.

LED groen - continulicht

Interne accu is voor 90% geladen en wordt met gereduceerde stroom volledig opgeladen.

LED rood - knipperen

Algemene foutindicatie, bijv. geen volledig contact, kortsluiting, accu defect.

LED rood - continulicht

Accutemperatuur ligt buiten de toelaatbare grenswaarden.

LED oranje

Stroomstoring-modus, zie hoofdstuk 6.5.

6.2 In-/uitschakelen [1-2]

De in-/uitschakelaar [1-2] heeft drie standen:

- 1x indrukken -> in energiespaarstand in de verlichtingsmodus schakelen (stand 1: 30%)
- 2x indrukken -> omschakelen naar max. lichtsterkte (stand 2: 100%)
- 3x indrukken -> uitschakelen

6.3 Spanningsbewaking

Is de minimale bedrijfsspanning in de verlichtingsmodus met intern of extern

accupack te laag, dan gaat de werklamp over in noodbedrijf met verminderde lichtsterkte en schakelt na 2 min. uit.

6.4 Temperatuurbewaking

Bij het onder-/overschrijden van de toegestane gebruikstemperatuur gaat de werklamp over in noodbedrijf met verminderde lichtsterkte en schakelt na 2 seconden uit.

6.5 Stroomstoring-modus

De werklamp beschikt over een stroomstoring-modus. Hierdoor kan de verlichting van het werkgebied bij een plotselinge stroomstoring worden overgenomen.

- ▶ Houd hiervoor de in-/uitschakelaar [1-2] ingedrukt en steek de net- of voertuig-laadadapter in de aansluitbus [1-4].

De werklamp gaat uit en de laadindicatie gaat afhankelijk van de bedrijfstoestand over in oranje-knipperen (laden) of oranje-continulicht (geladen).

In geval van een onderbreking van de externe spanningsvoeding, schakelt de werklamp nu automatisch in.

Voor het uitschakelen van de modus:

- ▶ In-/uitschakelaar [1-2] opnieuw indrukken.

Laadindicatie gaat over op de standaard-modus, zie hoofdstuk 6.1.

6.6 Gebruik met een externe Festool-accupack [2A] + [2B]

De werklamp kan worden gebruikt met elke Festool-accupack uit de serie BPC en BPS. Met de accupack verbonden heeft de werklamp uitsluitend toegang tot de accucapaciteit van de externe Festool-accupack.

- i** De Festool-accupack kan uitsluitend met de bijbehorende Festool-lader worden opgeladen.

6.7 Plaatsingsmogelijkheden

Bevestigingsbeugel [1-3]

Met de opschuifbare bevestigingsbeugel kan het apparaat aan een steiger of iets dergelijks worden opgehangen.

- i** De bevestigingsbeugel moet worden verwijderd voor gebruik met een extern Festool-accupack [2A].

Plaatsingshoek

De werklamp kan in drie verschillende hoeken worden geplaatst [3].

Statief

In de statiefschroefdraad-bus [2-1] kan een standaard fotostatiefschroefdraad UNC 1/4"-20 worden vastgeschroefd.

Magneetvoet met kogelkop (deels als accessoire) [4]



Sterke magneetvelden kunnen elektronische of mechanische elementen en toestellen storen of **onklaar maken**. Dit geldt ook voor **pacemakers**. Informatie over veilige afstanden is te vinden in de handboeken van deze apparaten.

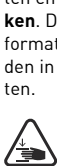

Gevaar van beknelling voor vingers en handen bij de magneet.

- i** Oppervlak van magneetvoet voor gebruik controleren en evtl. reinigen.

Magneetvoet alleen op de onderstaande manieren gebruiken voor de bevestiging van de Festool werklamp:

Magneetvoet op de statiefdraad-bus [2-1] schroeven. Deze kan in alle richtingen worden gedraaid door de klembout [4-1] los te zetten.

De magneetvoet vervolgens op een van de drie volgende manieren bevestigen:

- [4A] bevestiging met een schroefklem
- [4B] magnetische bevestiging op de aangeschroefde adapterplaat
- [4C] magnetische bevestiging op de, op een statief-draad opgeschroefde, adapterplaat

7 Onderhoud en verzorging



service

Klantenservice en reparatie alleen door fabrikant of door servicewerkplaatsen. Adres bij u in de buurt op: www.festool.nl/



Alleen originele Festool-reserveonderdelen gebruiken! Bestelnr. op: www.festool.nl/service

- Reinig het kunststof ruitje van de werklamp uitsluitend met een droge, zachte doek om beschadigingen te voorkomen. Gebruik geen oplosmiddelen.
- Houd de aansluitcontacten op de werklamp en de accupack schoon.
- Een beschadigde interne accu moet worden vervangen door een erkende servicedienstwerkplaats.

8 Speciale gevaarschrijving voor het milieu



Alvorens het apparaat weg te gooien

Verwijder de interne accu uit

het apparaat! Schroef daartoe de behuizing uit elkaar en verwijder de accu. Breng de accu naar een recyclepunt.

Geef elektrisch gereedschap niet met het huisvuil mee! voer de apparaten, accessoires en verpakkingen op milieuvriendelijke wijze af! Neem de geldende nationale voorschriften in acht.

Alleen EU: Volgens de Europese richtlijn inzake gebruikte elektrische en elektronische apparaten en de omzetting hiervan in de nationale wetgeving dienen oude elektrische apparaten gescheiden te worden ingezameld en op milieuvriendelijke wijze te worden afgevoerd.

Oude of defecte accupacks via de vakhandel, Festool-klantenservice of openbaar vastgestelde afvalverwerkingspunten retourneren (geldende voorschriften in acht nemen). Accupacks worden zo naar een ordentelijk recyclingpunt afgevoerd.

Alleen EU: Volgens de Europese richtlijn inzake batterijen en accu's en de vertaling hiervan in de nationale wetgeving dienen defecte of opgebruikte accu's/batterijen gescheiden te worden ingezameld en op milieuvriendelijke wijze te worden afgevoerd.

Informatie voor REACH:

www.festool.com/reach

het vervoer van gevaarlijke stoffen. De gebruiker moet zich vóór het transport informeren over de plaatselijke voorschriften. Bij verzending door derden (bijv.: luchttransport- of expeditiebedrijven) dienen bijzondere eisen in acht te worden genomen. Bij de voorbereiding van het te verzenden pakket moet contact worden opgenomen met een deskundige inzake gevaarlijke goederen. Het accupack alleen versturen wanneer de behuizing onbeschadigd is. Bij de verzending de plaatselijke voorschriften in acht nemen. Houd u aan eventuele verderstrekkende nationale voorschriften.

9 Transport

De bijgevoegde Li-ion-accupacks moeten voldoen aan de eisen van de Wet op

1 Symboler



Varning för allmän risk



Varning för elstötar



Läs bruksanvisningen och säkerhetsanvisningarna!



OBS! Titta inte in i ljustrålen!



Varning för magnetfält!



Får inte användas av personer med pacemaker



Risk att klämma fingrar och händer!



Endast lämplig för inomhusbruk



Kasta den inte i hushålls-soporna.



Isättning av batteri



Lossa batteriet



Bruksanvisning



Tips, information

2 Säkerhetsanvisningar



Varning! Läs och följ alla säkerhetsanvisningar och instruktioner. Om man inte följer varningsmeddelanden och anvisningar kan det leda till elstötar, brand och/eller svåra personskador.

Spara alla säkerhetsanvisningar och bruksanvisningar för framtida bruk.

- **Hantera arbetslampan varsamt.** Arbetslampan kan alstra värme, vilket leder till ökad brand- och explosionsfara.
- **Arbeta inte med arbetslampan i miljöer med explosionsrisk.**
- **Täck inte över arbetslampan när den används.** Lampan värms upp under användning och kan orsaka brännskador om denna värme lagras.



- **Varning för skadlig ljustrålning. Se inte in i ljustrålen en längre tid. Rikta inte ljustrålen mot människor eller djur.** Den optiska strålningen kan skada ögonen.
- **Använd inte arbetslampan vid körning på allmän väg.** Det är inte tillåtet att använda lampan i vägtrafik.
- **Använd endast batterier från Festool som är avsedda för arbetslampan.** Andra batterier kan leda till skador och brandfara.
- **Lampan får bara repareras med originalreservdelar av utbildad fackpersonal.** Ljuskällorna i denna lampa får endast bytas av tillverkaren eller en serviceverkstad. Det säkerställer att lampans säkerhet bibehålls.
- **Använd endast originaldelar från Festool för reparation och under-**

- Håll.** Om man inte använder tillbehör eller reservdelar från Festool, kan det leda till elektriska stötar eller personskador.
- **Ladda inte arbetslampan med nät-laddaradapter från andra tillverkare.** Annars föreligger brand- och explosionsfara.
 - Denna maskin kan användas av personer med nedsatt fysisk, sensorisk eller mental förmåga eller brist på erfarenhet och kunskaper, om det sker under uppsikt eller om de har fått instruktioner om hur maskinen fungerar och vet vilka risker den medför. Håll uppsikt över **barn** och låt dem aldrig leka med maskinen.
 - **Se till att lampan står stadigt när den sätts fast på ett stativ eller med magnetfoten.** Vid instabilitet kan arbetslampan falla ner vilket i sin tur kan leda till personskador eller materiella skador.
 - **Skydda batteripaketet mot värme, t.ex. även mot långvarig solstrålning och eld.** Explosionsrisk föreligger.
 - **Släck aldrig brinnande Li-jon-batterier med vatten, använd sand eller en brandfilt.**
- Observera bruksanvisningen för batteriet och laddaren.**

3 Avsedd användning

Den kompakta arbetslampan är enligt föreskrift avsedd för belysning av torra utrymmen inomhus.

Lampan är **inte** lämplig som belysning i hemmet.



Vid felaktig användning ligger ansvaret på användaren.

4 Tekniska data

Kompakt arbetslampan		KAL II
Märkspänning / kapacitet internt batteri (Li-jon)		7,2 V = / 2,9 Ah
Märkspänning med externt batteri från Festool		10,8 - 19V =
Spänningsområde ladduttag		7,2 - 19 V =
Lampor		12 x 1,5 W power-LED
Lystid (internt batteri)	Ljus min: steg 1 (30%)	4 h 50 min.
	Ljus max: steg 2 (100%)	2 h.
Ljusstråle, ljuskraft	Ljus min: steg 1 (30%)	310 Lumen
	Ljus max: steg 2 (100%)	769 Lumen
Laddtid internt batteri 90 %/100 %		2 h 40 min/3 h 20 min.
Tillåtet drifttemperaturområde		-5 °C till +55 °C

Kompakt arbetslampa	KAL II
Tillåten batteritemperatur för laddning	0 °C till +45 °C
Vikt (utan externt batteri)	0,7 kg
Skyddsklass	IP 2X

Nätkontakt	BQ30A-1901200
Ingångsspänning	100 - 240 V
Ingångsväxelströmfrekvens	50- 60 Hz
Utgångsspänning	d.c. 19 V
Utgångsström	1,2 A
Utgångseffekt	22,8 W
Genomsnittlig effektivitet under drift	87 %
Effektivitet vid låg last (10 %)	84 %
Effekt vid nollast	≤ 0,078 W

5 Maskindelar

- [1-1] Laddningsindikering-LED
- [1-2] Till-/frånkopplare med 3 steg
- [1-3] Påskjutbar fästbygel
- [1-4] Anslutning för laddningsadapter
- [1-5] Magnetfot med kulhuvud*
- [1-6] Adapterplatta*
- [1-7] Landsspecifikt laddningsadapter*
- [1-8] Billaddningsadapter
- [1-9] Nätladdningsadapter*
- [2-1] Stativgängbusning UNC 1/4"-20

* Ingår ej leveransen för alla varianter. Det avbildade eller beskrivna tillbehöret ingår ibland inte i leveransen.

De angivna bilderna finns i början och slutet av bruksanvisningen.

6 Driftstart

-  **Före första idrifttagning:** Ladda batteripaket ca 4 timmar!

6.1 Ladda interna batterier

- Sätt i nät- eller billaddningsadaptern i uttaget [1-4].

I frånkopplat tillstånd visar laddningsindikeringens-LED [1-1] laddningsstatusen för det interna batteriet under laddningen:

Grön LED – snabb blinkning

Det interna batteriet laddas med maximal ström.

Grön LED – långsam blinkning

Det interna batteriet är laddat till 80 %.

Grön LED – konstant ljus

Det interna batteriet är laddat till 90 % och laddas helt och hållet med reducerad ström.

Röd LED – blinkning

Allmän felindikering, t ex ej fullständig kontakt, kortslutning, defekt batteri osv.

Röd LED – konstant ljus

Batteritemperaturen ligger utanför de tillåtna gränsvärdena.

LED orange

Strömavbrottsläge, se **kapitel 6.5**.

6.2 Till-/frånkoppling [1-2]

Strömbrytaren [1-2] har tre steg:

- 1 tryck -> påslagning i energisparläge (nivå 1: 30 %)
- 2 tryckningar -> Omkoppling till max. ljusstyrka (steg 2: 100 %)
- 3 tryckningar -> Stänger av lampan

6.3 Spänningsövervakning

Om minimal driftspänning underskrids vid drift med internt eller externt batteri så ställer arbetslampan om till nöddrift med minskad ljusstyrka och stängs av efter 2 min.

6.4 Temperaturövervakning

Om det tillåtna drifttemperaturområdet över- resp underskrids, övergår arbetslampan till nöddrift med minskad ljusstyrka och stängs av efter 2 sekunder.

6.5 Strömavbrottsläge

Arbetslampan har ett strömavbrottsläge. Därmed kan den överta belysningen av arbetsområdet vid plötsligt strömavbrott.

- Håll strömbrytaren [1-2] intryckt och sätt in nät- eller fordonssladdaren i anslutningsuttaget [1-4].

Arbetslampan slocknar och laddningsindikeringen växlar beroende på driftstillstånd i blinkande orange (laddning) eller fast orange (laddat).

Vid avbrott i den externa spänningsförsörjningen slås arbetslampan på automatiskt.

För att stänga av läget:

- Tryck på strömbrytaren [1-2] igen. Laddningsindikeringen växlar till standardläge, se **kapitel 6.1**.

6.6 Användning med extern batteri från Festool [2A] + [2B]

Arbetslampan kan drivas med alla Festool-batterier i serie BPC och BPS. När batteriet är anslutet använder arbetslampan endast batterikapaciteten hos det externa Festool-batteriet.

-  Festool-batterier kan endast laddas med motsvarande batteriladdare från Festool.

6.7 Upphängningsmöjligheter

Fästbygel [1-3]

Med hjälp av den uppskjutbara fästbygeln kan radion hängas upp i en ställning eller liknande.

-  Fästbygeln måste tas bort om ett externt Festool-batteri används [2A].

Inställningsvinkel

Arbetslampan kan ställas upp i tre olika vinklar [3].

Stativ

På stativets gängbussning [2-1] kan en vanlig fotostativgängbussning UNC 1/4"-20 skruvas på.

Magnetfot med kulhuvud (delvis tillbehör) [4]



Starka magnetfält kan störa eller förstöra elektroniska eller me-

kaniska komponenter och apparater. Det gäller även **pacemakrar**. De nödvändiga säkerhetsavstånden framgår av handböckerna till dessa apparater.



Klämrisik för fingrar och händer i magneten!

i Kontrollera magnetfotens yta före användning och rengör den om så behövs.

Magnetfoten får endast användas för att fästa Festools arbetsbelysning på de sätt som beskrivs nedan:

Skruva fast magnetfoten på stativgångans hylsa [2-1]. Denna kan vridas i alla riktningar genom att klämskruvén [4-1] lossas.

Fäst därefter magnetfoten på ett av tre möjliga sätt:

- [4A]** Fäste med skruvtving
- [4B]** Magnetiskt fäste på den fastskruvade adapterplattan
- [4C]** Magnetiskt fäste på en adapterplatta som skruvats på stativets gänga

7 Underhåll och skötsel



www.festool.se/service

Service och reparation får endast utföras av tillverkaren eller serviceverkstäder. Hitta närmaste adress på: www.festool.se/service

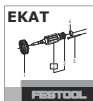

Använd bara Festools originalreservdelar! Art.nr på: www.festool.se/service

- För att undvika skador får man endast använda en torr, mjuk trasa vid rengöring av arbetslampans plastsiv. Använd inte lösningsmedel.
- Håll arbetslampans och batteriets anslutningskontakter rena.
- Ett skadat internt batteri ska bytas ut av en auktoriserad serviceverkstad.

8 Miljö



Före avfallshandling

Avlägsna det interna batteriet från lampan! Skruva isär

lamphuset delar och ta ut batteriet. Lämna batteriet till vår återvinning.

Kasta inte elverktyg i hushållssoptorna! Verktyg, tillbehör och emballage ska återvinnas på ett miljövänligt sätt. Följ gällande nationella föreskrifter.

Endast EU: Enligt EU-direktivet för uttjänta el- och elektronikapparater och omsättning i nationell lag måste förbrukade elverktyg källsorteras och återvinnas miljövänligt.

Uttjänta eller defekta batteripaket lämnas tillbaka till fackhandeln, Festools service eller föreskrivna lokala insamlingsstationer (följ gällande nationella föreskrifter). Batteripaketerna kan då återvinnas på rätt sätt.

Endast EU: Enligt EU-direktivet för batterier och ackumulatörer och enligt nationell lag måste defekta eller uttjänta batteripaket/batterier källsorteras och lämnas in till miljövänlig återvinning.

Information om REACH: www.festool.com/reach

9 Transport

De Li-jonbatterier som ingår uppfyller kraven enligt den tyska lagen om transport av farligt gods. Inför transporten måste användaren ta reda på vilka transportföreskrifter som gäller i det aktuella landet. Vid transport via tredje part (t.ex. flygtransport eller spedition) finns speciella krav som måste uppfyllas. I dessa fall måste man anlita en expert på farligt gods för att förbereda försändelsen. Batteriet får endast sändas om det är oskadat. Följ alla föreskrifter för försändningen. Observera eventuella ytterligare nationella föreskrifter.

1 Tunnukset



Varoitus yleisestä vaarasta



Sähköiskuvaara



Lue käyttöopas, turvallisuusohjeet!



VARO! Älä katso valonsäteeseen!



Varoitus magneettisen kentän takia!



Kielletty sydämentahdistinta käyttäville henkilöille



Sormien ja käsien puristumisvaara!



Soveltuu vain sisäkäyttöön



Älä hävitä kotitalousjätteen mukana.



Akun asennus



Akun irrotus



Käsittelyohje



Ohje, vihje

2 Turvaohjeet



Varoitus! Lue kaikki turva- ja käyttöohjeet. Varoitusten ja ohjeiden noudattamisen laiminlyönti voi aiheuttaa sähköiskun, tulipalon ja/tai vakavia vammoja.

Säilytä kaikki turvaohjeet ja käyttöohjeet myöhempiä tarvetta varten.

- **Käsittele työvalaisinta varovaisuutta noudattaen.** Työvalaisin voi aiheuttaa kuumuutta, joka lisää palon ja räjähdysvaaraa.
- **Älä käytä työvalaisinta räjähdysvaarallisissa tiloissa.**
- **Älä peitä työvalaisinta sen käytön aikana.** Työvalaisin kuumenee käytön yhteydessä ja voi aiheuttaa palovaurioita, jos siitä syntyvä kuumuus ei pääse haihtumaan.



- **Varoitus haitallisen valosäteilyn vaarasta. Älä katso pitkäaikaisesti valonsäteeseen. Älä kohdistavalonsädettä ihmisiin tai eläimiin.** Optinen säteily voi vaurioittaa silmiä.

- **Älä käytä työvalaisinta tieliikenteessä.** Työvalaisinta ei ole hyväksytty tieliikenteen valaisemiseen.
- **Käytä työvalaisimessa vain sille tarkoitettuja Festool-akkuja.** Muiden akkujen käyttäminen voi aiheuttaa loukkaantumis- ja palovamma-vaaran.
- **Laite tulee korjauttaa vain koulutetulla ammattihenkilöllä, jonka tulee käyttää vain alkuperäisiä varaosia.** Laitteeseen asennetun lampun saa vaihtaa vain valmistaja tai sen huoltokorjaamo. Siten varmistetaan, että laite pysyy turvallisena.

- **Käytä korjaukseen ja huoltoon ainoastaan alkuperäisiä Festool-osa.** Tarkoitukseen soveltumattomien tarvikkeiden tai varaosien käyttö voi aiheuttaa sähköiskun tai tapaturmia.
 - **Älä lataa työvalaisinta muiden valmistajien verkkoadaptoreilla.** Muuten syntyy palo- ja räjähdysvaara.
 - Tätä laitetta saavat käyttää henkilöt, joilla on fyysisiä, aistillisia tai henkisiä rajoitteita tai puutteellinen kokemus ja tietämys koneen käytöstä, jos asianomainen vastuuhenkilö valvoo käyttöä tai on opastanut heille laitteen turvallisen käytön ja he ymmärtävät laitteen käytöstä syntyvät vaarat. **Lapsia** tulee valvoa, että he eivät pääse leikkimään laitteen kanssa.
 - **Huolehdi tukevasta alustasta tai kiinnityskohdasta, kun kiinnität laitteen jalustaan tai magneettijal-kaan.** Jos alusta tai kiinnityskohta on epätukeva, työvalaisin voi pudota lattialle ja aiheuttaa tämän myötä tapaturmia tai esinevahinkoja.
 - **Suojaa akku kuumuudelta, esim. jatkuvalta auringonpaisteelta ja tuulelta.** Räjähdysvaara.
 - **Älä missään tapauksessa sammuta palavia litiumioniakkuja vedellä, käytä hiekkaa** tai palonsammutuspeitettä.
- Noudata laturin ja akun käyttöohjetta.**

3 Määräystenmukainen käyttö

Kompakti työvalaisin on tarkoitettu kivi-tilojen valaisuun sisätiloissa.

Laitte **ei** sovellu kotitalouden huonevalaisimeksi.



Koneen käyttäjä vastaa määräystenvastaisesta käytöstä aiheutuneista vahingoista.

4 Tekniset tiedot

Kompakti työvalaisin		KAL II
Sisäisen akun nimellisjännite / kapasiteetti (Lilon)		7,2 V = / 2,9 Ah
Ulkoisen Festool-akun nimellisjännite		10,8 - 19V =
Latauskoskettimen jännite-alue		7,2 - 19 V =
Polttimo		12x 1,5W Power LED
Valaisuaika (sisäinen akku)	Min. valo: pykälä 1 (30%)	4 h 50 min.
	Maks. valo: pykälä 2 (100%)	2 h.
Valovirta, valaisuvoima	Min. valo: pykälä 1 (30%)	310 lumenia
	Maks. valo: pykälä 2 (100%)	769 lumenia
Sisäisen akun latausaika 90%/ 100%		2 h 40 min / 3 h 20 min.
Sallittu käyttölämpötila-alue		-5 °C ... +55 °C

Kompakti työvalaisin	KAL II
Sallittu akkulämpötila lataukseen	0 °C ... +45 °C
Paino (ilman ulkoista akkua)	0,7 kg
Suojausluokka	IP 2X

Verkkolaite	BQ30A-1901200
Tulojännite	100 - 240 V
Tuloliitännän vaihtovirtataajuus	50 - 60 Hz
Lähtöjännite	d.c. 19 V
Lähtövirta	1,2 A
Lähtöteho	22,8 W
Keskimääräinen teho käytössä	87 %
Teho vähäisellä kuormituksella (10 %)	84 %
Tehontarve kuormittamatta	≤ 0,078 W

5 Laitteen osat

- [1-1] Latausnäytön LED
- [1-2] 3-portainen virtakytkin
- [1-3] Avattava kiinnityssanka
- [1-4] Liitäntäkosketin latausadapterille
- [1-5] Magneettijalka ja kuulapää*
- [1-6] Adapterilevy*
- [1-7] Maakohtainen latausadapteri*
- [1-8] Autolatausadapteri
- [1-9] Verkkolatausadapteri*
- [2-1] Jalustakierreireikä UNC 1/4"-20

* Ei kuulu kaikissa versioissa toimituslaajuuteen

Kuvassa esitetyt tai tekstissä kuvailut lisävarusteet eivät osittain sisälly toimitukseen.

Ilmoitetut kuvat ovat käyttöoppaan alussa ja lopussa.

6 Käyttöönotto

i Ennen ensimmäistä käyttökertaa: lataa akkua noin 4 h ajan!

6.1 Sisäisen akun lataaminen

► Kytke verkko- tai autolatausadapteri liitäntäkoskettimeen [1-4].

Poiskytketyssä tilassa latausnäytön LED [1-1] ilmoittaa lataustoimenpiteen aikana sisäisen akun käyttötilan:

Vihreä LED - nopea vilkkuminen

Sisäistä akkua ladataan maksimivirralla.

Vihreä LED - hidas vilkkuminen

Sisäinen akku on ladattu 80 % täyteen.

Vihreä LED - jatkuva palaminen

Sisäinen akku on varattu 90 % verran ja sitä ladataan alennetulla virralla edelleen, kunnes se aivan täynnä.

Punainen LED - vilkkuminen

Yleinen vikailmoitus, esim. epätäydellinen kosketus, oikosulku, akku vioittunut.

Punainen LED - jatkuva palaminen

Akun lämpötila on sallittujen raja-arvojen ulkopuolella.

Oranssi LED

Virtakatkostilan käyttömuoto, katso **luku 6.5**.

6.2 Päälle-/poiskytkentä [1-2]

Virtakytkimessä [1-2] on kolme porrasta:

- 1 painallus -> valaistuskäytön päällekytkentä energiansäästöportaalla (porras 1: 30 %)
- 2 painallusta -> vaihto valaisun enimmäisvoimakkuudelle (porras 2: 100 %)
- 3 painallusta -> poiskytkentä

6.3 Jännitteenvalvonta

Jos sisäisellä tai ulkoisella akulla tehtävässä valaisukäytössä vähimmäiskäyttöjännite alitetaan, silloin työvalaisin siirtyy valaistusvoimakkuutta vähentävään hätäkäyttötilaan ja kytkeytyy 2 minuutin kuluttua pois päältä.

6.4 Lämpötilavalvonta

Jos sallittu käyttölämpötila-alue alitetaan/ylitetään, työvalaisin siirtyy valaistusvoimakkuutta vähentävään hätäkäyttötilaan ja kytkeytyy 2 minuutin kuluttua pois päältä.

6.5 Virtakatkostilan käyttömuoto

Työvalaisin on varustettu virtakatkostilan käyttömuodolla. Siten se pystyy huolehtimaan äkillisen virtakatkoksen yhteydessä työskentelyalueen valaistusta.

- Pidä sitä varten virtakytkintä [1-2] painettuna ja työnnä verkko- tai autolatausadapteri liitäntäkoskettiin [1-4].

Työvalaisin sammuu ja latausnäyttö vaihtaa näyttämään käyttötilan mukaan oranssia vilkkua (lataus) tai oranssia jatkuvaa valoa (ladattu).

Jos ulkoisessa virtalähteessä ilmenee katkos, työvalaisin kytkeytyy tällöin automaattisesti päälle.

Käyttömuodon kytkemiseksi pois päältä:

- paina virtakytkintä [1-2] uudelleen. *Latausnäyttö vaihtaa vakiokäyttömuodolle, katso luku 6.1.*

6.6 Käyttäminen ulkoisella Festool-akulla [2A] + [2B]

Työvalaisinta voidaan käyttää kaikilla mallisarjan BPC ja BPS Festool-akuilla. Ollessaan akkuun kytkettynä työvalaisin käyttää vain ulkoisen Festool-akun akukapasiteettia.

-  Festool-akku voidaan ladata vain vastaavalla Festool-latauslaitteella.

6.7 Asennusmahdollisuudet

Kiinnityssanka [1-3]

Avattava kiinnityssanka mahdollistaa laitteen ripustamisen esimerkiksi telineisiin.

-  Kiinnityssanka täytyy ottaa pois, jos valaisinta käytetään ulkoisella Festool-akulla [2A].

Asennuskulma

Työvalaisin voidaan asentaa kolmeen eri kulmaan [3].

Jalusta

Jalustakierreareikään **[2-1]** voidaan ruuvata vakiokierteinen kamerajalusta UNC 1/4"-20.

Magneettijalka ja kuulapää (osittain lisätarvike) [4]



Voimakkaat magneettikentät voivat häiritä elektronisia tai mekaanisia elementtejä ja laitteita tai aiheuttaa niiden **rikkoutumisen**. Tämä koskee myös **sydämentahdistimia**. Vaadittavat turvallisuusvälit voit katsoa näiden laitteiden käsikirjoista.

Sormien ja käsien puristumisvaara magneetin kohdalla.



Sormien ja käsien puristumisvaara magneetin kohdalla.

i Ennen käyttöä tarkasta magneettijalan pinta ja tarvittaessa puhdistista se.

Magneettijalkaa saa käyttää vain Festool-työvalaisimen kiinnitykseen seuraavana kuvatuilla mahdollisuuksilla:

Ruuvaa magneettijalka kiinni jalustakierreholkkiin **[2-1]**. Magneettijalka on käännettävissä kaikkiin suuntiin, kun kirstysruuvi **[4-1]** löysätään.

Kiinnitä magneettijalka tämän jälkeen alustaan. Valitse sitä varten jokin kolmesta eri vaihtoehdosta:

- [4A]** Kiinnitys ruuvipuristimella
- [4B]** Magneettinen kiinnitys ruuvi-kiinnitteiseen adapterilevyyn
- [4C]** Magneettinen kiinnitys jalustan kierteeseen ruuvattuun adapterilevyyn

7 Huolto ja hoito



tiosoitteesta: www.festool.fi/huolto

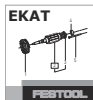

Anna vain valmistajan tai valtuutetun huoltokorjamon tehdä **huolto- ja korjaustyöt**. Lähimmän huoltopisteen voit katsoa nettiosoitteesta: www.festool.fi/huolto

Käytä vain alkuperäisiä Festool-varaosia! Tuotenumerot voit katsoa nettiosoitteesta: www.festool.fi/huolto

- Puhdista työvalaisimen muovilasi vain kuivalla ja pehmeällä liinalla, jotta se ei vaurioidu. Älä käytä liuotimia.
- Pidä työvalaisimen ja akun liitännäkoskettimet puhtaina.
- Vaurioitunut sisäinen akku tulee vaihdattaa valtuutetussa huoltokorjaamossa.

8 Ympäristö



Ennen käytöstä poistetun laitteen hävittämistä

Irrota sisäinen akku laitteesta! Ruuvaa sitä varten rungon puoliskot erilleen ja ota akku pois. Toimita akku kierrätyspisteeseen.

Älä heitä käytöstä poistettua sähkötyökalua talousjätteisiin! toimita käytöstä poistetut laitteet, tarvikkeet ja pakkaukset ympäristöystävälliseen kierrätykseen. Noudata kansallisia määräyksiä.

Vain EU: Käytöstä poistettuja sähkö- ja elektroniikkalaitteita koskevan euroopalaisen direktiivin ja sitä vastaavan kansallisen lainsäädännön mukaan lopuun käytetty sähkötyökalut täytyy kerätä erikseen talteen ja toimittaa ympäristöystävälliseen kierrätykseen.

Palauta käytöstä poistetut tai vialliset akut ammattiliikkeeseen, Festool-huoltoon tai valtuutettuun jätehuoltopisteesseen (noudata voimassaolevia määräyksiä). Näin akut saadaan toimitettua asianmukaiseen kierrätykseen.

Vain EU: Eurooppalaisen paristoja ja akkuja koskevan direktiivin ja sitä vastaavan maakohtaisen lainsäädännön mukaisesti käytöstä poistetut akut/paristot täytyy kerätä talteen erikseen ja toimittaa ympäristöä säästävään kierrätykseen.

REACH:iin liittyvät tiedot: www.festool.com/reach

9 Kuljetus

Tuotteissa olevien litiumioniakkujen yhteydessä on noudatettava vaarallisia aineita koskevia lakimääräyksiä. Käyttäjän täytyy tutustua paikallisiin määräyksiin ennen kuljetusta. Kolmannen osapuolen välityksellä tehtävässä lähetyksessä (esim.: lentokuljetus tai huolintaliike) on huomioitava asiaankuuluvat erikoisvaatimuksia. Lähetettävän pakeitin valmistelussa on kysyttävä neuvoa asiantuntijalta, joka tuntee vaarallisten aineiden kuljetusta koskevat määräykset. Lähetä akku vain, kun siinä ei ole vaurioita. Noudata lähetyksessä paikallisia määräyksiä. Huomioi mahdolliset tätä pidemmälle menevät maakohtaiset määräykset.

1 Symboler



Advarsel om generel fare



Advarsel om elektrisk stød



Brugsanvisning, læs sikkerhedsanvisningerne!



FORSIGTIG! Se ikke direkte ind i lysstrålen!



Advarsel mod magnetisk felt!



Forbudt for personer med pacemaker



Klemningsfare for fingre og hænder!



Kun egnet til indendørs brug



Må ikke bortskaffes sammen med almindeligt husholdningsaffald.



Indsætning af batteri



Frigørelse af batteri



Handlingsanvisning



Tip, Bemærk

2 Sikkerhedsanvisninger



Advarsel! Læs alle sikkerhedsanvisninger og øvrige anvisninger.

Overholdes anvisningerne ikke, er der risiko for elektrisk stød, brand og/eller alvorlige kvæstelser.

Opbevar alle sikkerhedsanvisninger og vejledninger til senere brug.

- **Håndter arbejdslampen forsigtigt.** Arbejdslampen kan generere varme, der medfører øget brand- og eksplosionsfare.
- **Arbejd ikke med arbejdslampen i eksplosionsfarlige omgivelser.**
- **Tildæk ikke arbejdslampen, mens den er i brug.** Arbejdslampen opvarmes under brug og kan medføre forbrændinger, hvis varmen ikke kan komme væk.



- **Advarsel mod skadelig lysstråling. Se ikke ind i lysstrålen i længere tid. Ret ikke lysstrålen mod andre personer eller dyr.** Den optiske stråling kan beskadige øjnene.

- **Brug ikke arbejdslampen i offentlig trafik.** Arbejdslampen er ikke godkendt til belysning i offentlig trafik.
- **Brug kun de dertil beregnede Festool-batterier sammen med arbejdslampen.** Brug af andre batterier kan medføre personskader og brandfare.
- **Få apparatet repareret af kvalificerede fagfolk og kun med originale reservedele.** Lampen i dette apparat må kun udskiftes af producenten eller et kundeserviceværksted. Det sikrer, at maskinsikkerheden er i orden.

- **Anvend kun originale Festool-dele i forbindelse med reparation og vedligeholdelse.** Anvendelse af uegnet tilbehør og reservedele kan medføre elektrisk stød eller personskader.
- **Oplad ikke arbejdslampen med andre producenteres netopladere.** Der er ellers fare for brand og eksplosion.
- Denne maskine kan anvendes af personer med nedsatte fysiske, sensoriske eller metale evner eller manglende erfaring og viden, hvis de er under opsyn eller er blevet oplært i en sikker brug af maskinen og de deraf følgende farer. **Børn** bør holdes under opsyn, så de ikke leger med maskinen.
- **Sørg for, at enheden står stabilt og er sikkert fastgjort med et stativ eller magnetfoden.** Hvis enheden ikke står stabilt eller ikke er sikkert

fastgjort, kan arbejdslampen falde ned og derved forårsage tings- eller personskader.

- **Beskyt batteriet mod varme, f.eks. også mod permanent sollys og ild.** Der er fare for eksplosion.
- **Sluk aldrig brændende lithium-ion-batterier med vand, men brug sand eller brandslukningstæpper.**

Læs brugsanvisningen til batteriladere og batteriet.

3 Bestemmelsesmæssig brug

Den kompakte arbejdslampe er ved tilrettet brug beregnet til belysning af tørre områder i indendørs rum.

Apparatet er **ikke** egnet til belysning i hjemmet.



Ved ikke-bestemmelsesmæssig anvendelse hæfter brugeren.

4 Tekniske data

Kompakt arbejdslampe		KAL II
Nominel spænding / internt akku-batteris kapacitet (Li-ion)		7,2 V = / 2,9 Ah
Nominel spænding med eksternt Festool-batteri		10,8 - 19V =
Spændingsområde for lade-stik		7,2 - 19 V =
Lysmidler		12x 1,5W Power LED
Lysvarighed (internt batteri)	Lys min.: Trin 1 (30 %)	4 timer og 50 minutter.
	Lys maks.: Trin 2 (100 %)	2 timer.
Lysstrøm, lyskraft	Lys min.: Trin 1 (30 %)	310 Lumen
	Lys maks.: Trin 2 (100 %)	769 Lumen

Kompakt arbejdslampe	KAL II
Ladetid internt batteri 90 %/100 %	2 timer og 40 minutter/3 timer og 20 minutter.
Tilladt driftstemperaturområde	-5 °C til +55 °C
Tilladt akku-batteritemperatur til opladning	0 °C til +45 °C
Vægt (uden eksternt batteri)	0,7 kg
Kapslingsklasse	IP 2X

Strømforsyning	BQ30A-1901200
Indgangsspænding	100 - 240 V
Indgangsvekselstrømsfrekvens	50 - 60 Hz
Udgangsspænding	d.c. 19 V
Udgangsstrøm	1,2 A
Udgangseffekt	22,8 W
Gennemsnitlig effektivitet i drift	87 %
Effektivitet ved lav belastning (10 %)	84 %
Optagen effekt ubelastet	≤ 0,078 W

5 Maskinelementer

- [1-1] Ladevisnings-LED
- [1-2] Tænd-/sluk-knap med 3 trin
- [1-3] Klapbar ophængsbøjle
- [1-4] Tilslutningsstik til oplader
- [1-5] Magnetfod med kuglehoved*
- [1-6] Adapterplade*
- [1-7] Landespecifik oplader*
- [1-8] Biloplader
- [1-9] Netoplader*
- [2-1] Stativgevind-bøsning UNC 1/4"-20

* ikke ved alle leverede varianter

Det viste eller beskrevne tilbehør er til dels ikke en del af leveringen.

De billeder, der henvises til, findes i starten og slutningen af brugsanvisningen.

6 Ibrugtagning

i Før første ibrugtagning skal batteriet oplades i ca. 4 timer!

6.1 Opladning af internt batteri

- Slut net- eller bilopladeren til tilslutningsstikket [1-4].

I slukket tilstand viser ladevisnings-LED'en [1-1] det interne akku-batteris driftstilstand under opladningen:

Grøn LED - blinker hurtigt

Det interne batteri oplades med maksimal strøm.

Grøn LED - blinker langsomt

Det interne batteri er op til 80 % opladet.

Grøn LED - lyser konstant

Det interne akku-batteri er 90 % opladet og oplades herefter helt med reduceret strøm.

Rød LED - blinker

Generel fejlmelding, f.eks. manglende kontakt, kortslutning, defekt akku-batteri.

Rød LED - lyser konstant

Batteriets temperatur ligger uden for det tilladte temperaturområde.

LED orange

Strømsvigtstilstand, se **kapitel 6.5**.

6.2 Tænd/sluk [1-2]

Tænd/sluk-knappen [1-2] har tre trin:

- 1x tryk -> Tænd i belysningstilstand på energisparetrin (trin 1: 30 %)
- Tryk 2x -> skift til maks. lysstyrke (trin 2: 100 %)
- Tryk 3x -> sluk

6.3 Spændingsovervågning

Hvis den minimale driftsspænding underskrides i belysningstilstand med internt eller eksternt batteri, skifter arbejdslampen til nøddrift med reduceret lysstyrke og slukker efter 2 minutter.

6.4 Temperaturovervågning

Ved under-/overskridelse af det tilladte driftstemperaturområde skifter arbejdslampen til nødtilstand med reduceret lysstyrke og slukkes efter 2 minutter.

6.5 Strømsvigtstilstand

Arbejdslampen er udstyret med en strømsvigtstilstand. På den måde kan den overtage oplysningen af arbejdsområdet i tilfælde af pludseligt strømsvigt.

- Hold i den forbindelse tænd/sluk-knappen [1-2] inde, og sæt net- og bil-ladeadapteren i tilslutningsbøsningen [1-4].

Arbejdslampen slukker, og ladevisningen skifter afhængigt af driftstilstand til blinkende orange (opladning) eller konstant orange (opladet).

Hvis den eksterne spændingsforsyning afbrydes, tændes arbejdslampen nu automatisk.

For at slukke tilstanden, skal du gøre følgende:

- Tryk på tænd/sluk-knappen [1-2] igen.

*Ladevisningen skifter til standardtilstand, se **kapitel 6.1**.*

6.6 Drift med eksternt Festool-batteri [2A] + [2B]

Arbejdslampen kan bruges sammen med ethvert Festool-batteri i serie BPC og BPS. Når arbejdslampen er tilsluttet batteriet, bruger den kun det eksterne Festool-batteris batterikapacitet.

- ⓘ Festool-batteriet kan kun oplades med den passende Festool-oplader.

6.7 Opstillingsmuligheder**Ophængsbøjle [1-3]**

Den klapbare ophængsbøjle gør det muligt at ophænge apparatet på et stillads eller lignende.

- i** Ophængsbøjlen skal afmonteres ved drift med et eksternt Festool-batteri **[2A]**.

Opstillingsvinkel

Arbejdslampen kan opstilles i tre forskellige vinkler **[3]**.

Stativ

Der kan skrues et standard-fotostativ-gevind UNC 1/4"-20 på stativgevindbøsningen **[2-1]**.

Magnetfod med kuglehoved (delvist tilbehør) **[4]**



Stærke magnetfelter kan forstyrre eller **øde-lægge** elektroniske el-

ler mekaniske elementer og apparater. Dette gælder også **pacemakere**. De nødvendige sikkerhedsafstande findes i maskinmanualerne.



Fare for at få fingre og hænder i klemme i magneten.

- i** Kontrollér og rengør om nødvendigt fladen på magnetfoden før brug.

Magnetfoden må kun fastgøres til Festool arbejdslampen på en af de følgende måder:

Skrue magnetfoden på stativets gevindbøsning **[2-1]**. Den kan drejes i alle retninger, når klemskruen **[4-1]** løsnes.

Fastgør derefter magnetfoden på en af tre mulige måder:

- [4A]** Fastgørelse med skruetvinge
- [4B]** Magnetisk fastgørelse på den påskruede adapterplade
- [4C]** Magnetisk fastgørelse på adapterpladen, der er skruet på et stativgevind

7 Vedligeholdelse og pleje



Kundeservice og reparation må kun udføres af producenten eller serviceværksteder. Nærmeste adresse findes på:

www.festool.dk/service



Brug kun originale Festool-reservedele! Artikelnr. findes på: www.festool.dk/service

- Rengør kun arbejdslampens plastglas med en tør, blød klud for at undgå beskadigelser. Brug ikke opløsningsmidler.
- Sørg for, at tilslutningskontakterne på arbejdslampen og på batteriet er rene.
- Et beskadiget internt akku-batteri skal udskiftes af et autoriseret kundeserviceværksted.

8 Miljø



Før bortskaffelse

Fjern det interne akku-batteri fra enheden! Dette gør du ved

at skrue husets dele fra hinanden og tage akku-batteriet ud. Aflever akku-batteriet på en genbrugsplads.

Elværktøj må ikke bortskaffes med almindeligt husholdningsaffald! Apparater, tilbehør og emballage skal bortskaffes miljømæssigt korrekt på en kommunal genbrugsstation. Gældende nationale forskrifter skal overholdes.

Kun EU: ifølge Rådets direktiv om affald af elektrisk og elektronisk udstyr og gennemførelse til national ret skal gammelt elværktøj indsamles separat og afleveres til miljøvenlig genvinding.

Indlever brugte eller defekte batterier

hos forhandleren, Festools kundeservice eller på den kommunale genbrugsstation (overhold gældende forskrifter). Batterier bliver på denne måde genvundet korrekt.

Kun EU: ifølge Rådets direktiv om batterier og akkumulatører og implementering i national lovgivning skal defekte og udtjente akkumulatører/batterier indsamles separat og afleveres til miljøvenlig genvinding.

Informationer om REACH: www.festool.com/reach

9 Transport

De medfølgende Li-ion batterier er underlagt kravene i loven om farligt gods. Før transport skal brugeren gøre sig bekendt med de lokale regler. Ved forsendelse med tredjemand (f.eks.: lufttransport eller spedition) gælder der særlige krav. Her skal man rådgive sig hos en ekspert i farligt gods ved forberedelse af forsendelsen. Et batteri må kun sendes, hvis det er ubeskadiget. Ved forsendelse skal de lokale regler følges. Overhold eventuelle videregående nationale forskrifter.

1 Symboler



Advarsel om generell fare



Advarsel om elektrisk støt



Brukerhåndbok, les sikkerhetsinformasjonen!



FORSIKTIG! Se ikke inn i lysstrålen!



Advarsel! Magnetisk felt



Forbudt for personer med pacemaker



Klemfare for fingre og hender!



Kun egnet til innendørs bruk



Må ikke kastes i husholdningsavfallet.



Sette inn batteri



Løsne batteri



Veiledning



Tips, merknad

2 Sikkerhetsregler



Advarsel! Les alle sikkerhetsmerknader og anvisninger. Hvis advarslene og anvisningene ikke overholdes, kan det føre til elektrisk støt, brann og/eller alvorlige personskader.

Oppbevar alle sikkerhetsmerknader og anvisninger for fremtidig bruk.

- **Vær forsiktig når du bruker arbeidslampen.** Arbeidslampen kan generere varme som fører til økt risiko for brann og eksplosjon.
- **Ikke bruk arbeidslampen i eksplosjonsfarlige omgivelser.**
- **Ikke dekk til arbeidslampen når den er i bruk.** Arbeidslampen blir varm under bruk. Denne varmen kan "hope seg opp" og forårsake forbrenninger.



- **Advarsel om skadelig lysstråling. Ikke se inn i lysstrålen over lengre tid. Ikke rett lysstrålen mot andre personer eller dyr.** Den optiske strålingen kan være skadelig for øynene.
- **Ikke bruk arbeidslampen i trafikken.** Arbeidslampen er ikke tillatt for bruk i veitrafikk.
- **Bruk bare arbeidslampen med Festool-batteriet som er beregnet for dette formålet.** Bruk av andre batterier kan føre til skader og brannfare.
- **Apparatet skal bare repareres av kvalifiserte fagpersoner som bruker originale reservedeler.** Lyskilden som er montert i dette apparatet, må utelukkende skiftes ut av produsenten eller kundeservice. Da kan du være trygg på at apparatets sikkerhet opprettholdes.

- **Bruk bare originale Festool-deler til reparasjon og vedlikehold.** Bruk av tilbehør eller deler som ikke er egnet, kan føre til elektrisk støt eller skader.
 - **Ikke lad opp arbeidslampen med andre typer ladeadaptere for strømnett.** Det kan føre til brann og eksplosjon.
 - Denne maskinen skal ikke brukes av personer med nedsatt fysiske, motoriske eller mentale evner eller manglende erfaring og kunnskap med mindre de er under oppsyn eller har fått opplæring i trygg bruk av apparatet og farer som kan oppstå. **Barn** må holdes under oppsyn for å sikre at de ikke leker med apparatet.
 - **Sørg for at lampen står stabilt hhv. sørg for sikkert feste når den settes på et stativ eller festes med magnetfoten.** Hvis lampen står ustabilt eller ikke er ordentlig festet, kan den falle ned og føre til personskader eller materielle skader.
 - **Beskytt batteriet mot varme, inkludert ild og langvarig opphold i sollys.** Eksplosjonsfare!
 - **Ikke slukk brennende li-ion-batterier med vann, men bruk sand** eller brannslukningsapparat.
- Følg bruksanvisningen for lader og batteri.**

3 Riktig bruk

Den kompakte arbeidslampen er beregnet på opplysning av tørre områder inendørs.

Apparatet egner seg **ikke** til rombelysning i husholdninger.



Ved ikke-forskriftsmessig bruk bærer brukeren ansvaret.

4 Tekniske data

Kompakt arbeidslampe	KAL II	
Nominell spenning / kapasitet internt batteri (li-ion)	7,2 V = / 2,9 Ah	
Nominell spenning med eksternt Festool-batteri	10,8 - 19V =	
Spenningsområde for ladekontakt	7,2 - 19 V =	
Lyskilde	12 x 1,5 W power LED	
Lysvarighet (internt batteri)	Min. lysnivå: trinn 1 (30 %)	4 t 50 min
	Maks. lysnivå: trinn 2 (100 %)	2 t.
Lysstrøm, lysstyrke	Min. lysnivå: trinn 1 (30 %)	310 Lumen
	Maks. lysnivå: trinn 2 (100 %)	769 Lumen

Kompakt arbeidslampe	KAL II
Ladetid internt batteri 90 % / 100 %	2 t 40 min / 3 t 20 min.
Tillatt driftstemperaturområde	-5 °C til +55 °C
Tillatt batteritemperatur for lading	0 °C til +45 °C
Vekt (uten eksternt batteri)	0,7 kg
Beskyttelsesgrad	IP 2X

Pluggadapter	BQ30A-1901200
Inngangsspenning	100–240 V
Inngangsvekselstrømfrekvens	50–60 Hz
Utgangsspenning	d.c. 19 V
Utgangsstrøm	1,2 A
Utgangseffekt	22,8 W
Gjennomsnittlig effektivitet under bruk	87 %
Effektivitet ved lav belastning (10 %)	84 %
Effekttopptak ved nullbelastning	≤ 0,078 W

5 Apparatets deler

- [1-1]** Ladeindikator-LED
- [1-2]** På/av-bryter med 3 trinn
- [1-3]** Festebøyle som kan settes på
- [1-4]** Tilkoblingskontakt for ladeadapter
- [1-5]** Magnetfot med kulehode*
- [1-6]** Adapterplate*
- [1-7]** Landsspesifikk ladeadapter*
- [1-8]** Ladeadapter for bil
- [1-9]** Ladeadapter for strømnett*
- [2-1]** Stativjenge-bøssing UNC 1/4"-20

* inngår ikke i leveransen på alle varianter

Det tilbehøret som er avbildet eller beskrevet, følger ikke nødvendigvis med.

Bildene det henvises til, finnes foran og bak i bruksanvisningen.

6 Igangsetting

i **Før første gangs bruk:** Lad batteriet i ca. 4 timer!

6.1 Lade internt batteri

► Koble ladeadapteren for strømnett eller bil til kontakten **[1-4]**.

I avslått tilstand viser ladeindikator-LED-en **[1-1]** driftstilstanden til det interne batteriet under ladingen:

Grønn LED – blinker raskt

Det interne batteriet lades med maksimal strøm.

Grønn LED – blinker langsomt

Internt batteri er 80 % ladet.

Grønn LED – lyser kontinuerlig

Det interne batteriet er 90 % oppladet og lades ferdig med redusert strøm.

Rød LED – blinker

Generell feilvisning, f.eks. ikke fullstendig kontakt, kortslutning, defekt batteri.

Rød LED – lyser kontinuerlig

Batteritemperaturen er utenfor tillatt grenseverdi.

Oransje LED

Strøbruddmodus, se **kapittel 6.5**.

6.2 Slå på og av [1-2]

På/av-bryteren [1-2] har tre trinn:

- 1 trykk -> Slå på belyningsmodus i energisparetrinn (trinn 1: 30%)
- 2 trykk -> Skifte til maks. lysstyrke (trinn 2: 100 %)
- 3 trykk -> Utkobling

6.3 Spenningsovervåking

Hvis den minste driftsspenningen underskrives i belyningsmodus med intern eller ekstern batteripakke, skifter arbeidslampen til nødmodus med redusert lysstyrke, og slås av etter 2 minutter.

6.4 Temperaturovervåking

Dersom tillatt temperaturområde for drift overskrives eller underskrives, veksler arbeidslampen til nødmodus med redusert lysstyrke og slår seg av etter 2 minutter.

6.5 Strøbruddmodus

Arbeidslampen har en strøbruddmodus. Den kan dermed sørge for belyning av arbeidsplassen ved plutselig strøbrudd.

- Dette gjøres ved at av/på-bryteren [1-2] holdes inne og nett- eller billadeadapteren settes i kontakten [1-4].

Arbeidslampen slukker og ladeindikatoren skifter til oransje blinking (lading) eller oransje kontinuerlig lys (ladet) avhengig av driftstilstanden.

Ved brudd på den eksterne spenningsforsyningen slås arbeidslampen nå automatisk på.

Slå av modusen:

- Trykk på av/på-bryteren [1-2] igjen. Ladeindikatoren veksler til standardmodus, se **kapittel 6.1**.

6.6 Drift med eksternt Festool-batteri [2A] + [2B]

Arbeidslampen kan drives med alle Festool-batterier i BPC- og BPS-serien. Når arbeidslampen er forbundet med batteriet, bruker den bare av batterikapasiteten til det eksterne Festool-batteriet.

- i** Festool-batteriet kan bare lades med den tilsvarende Festool-ladere.

6.7 Oppstillingsmuligheter**Festebøyle [1-3]**

Festebøylen som kan settes på, gjør det mulig å henge apparatet på et stillas eller lignende.

- i** Festebøylen må tas av når lampen brukes sammen med et eksternt Festool-batteri [2A].

Oppstillingsvinkel

Arbeidslampen kan settes i tre forskjellige vinkler [3].

Stativ

En standard fotostativgjenge (UNC 1/4"-20) kan skrues på stativgjenge-bøsningen [2-1].

Magnetfot med kulehode (delvis tilbehør) [4]



Kraftige magnetfelt kan forstyrre eller **ødelegge** elektriske eller

mekaniske elementer og apparater. Dette gjelder også **pacemakere**. Nødvendige sikkerhetsavstander finner du i brukerveiledningene til disse apparatene.



Klemfare for fingre og hender ved magneten.

i Magnetfotens flate skal kontrolleres og om nødvendig rengjøres før bruk.

Magnetfoten skal kun brukes til å feste Festool-arbeidslampen på følgende måte:

Skru magnetfoten fast i gjengebøsningen [2-1]. Den kan dreies i alle retninger etter at klemskruen [4-1] er løsnet. Fest deretter magnetfoten på én av tre måter:

- [4A] Feste med skrutvinge
- [4B] Magnetfeste på den fastskrudd adapterplaten
- [4C] Magnetfeste på en adapterplate som er skrudd på stativgjenger

7 Vedlikehold og pleie



Kundeservice og reparasjon skal kun utføres av produsenten eller autoriserte verksteder. Nærme-

ste representant eller verksted, se: www.festool.com/service



Bruk kun originale Festool-reservedeler! Best.-nr. finner du på: www.festool.com/service

- Kunststoffglasset til arbeidslampen skal bare rengjøres med en tørr, myk klut, slik at det ikke blir skadet. Ikke bruk løsemidler.
- Sørg for at tilkoblingskontaktene på arbeidslampen og batteriet holdes rene.
- Et skadet internt batteri skal byttes av et autorisert kundeserviceverksted.

8 Miljø



Før kassering

Ta det interne batteriet ut av apparatet. Det gjør du ved å skru fra hverandre kabinettdelene og ta ut batteriet. Lever batteriet til vårt retursystem.

Elektroverktøy må ikke kastes i husholdningsavfallet. Apparater, tilbehør og emballasje skal leveres til gjenvinning. Følg gjeldende nasjonale forskrifter.

Kun EU: I henhold til EU-direktivet om kasserte elektriske og elektroniske produkter og direktivets iverksetting i nasjonal rett må elektroverktøy som ikke lenger skal brukes, samles separat og leveres til et miljøvennlig gjenvinningsanlegg.

Lever brukte eller defekte batterier til forhandler, et Festool-verksted eller et offentlig godkjent sted for kassering (følg gjeldende forskrifter). Batteriene vil dermed resirkuleres.

Kun EU: I henhold til EU-direktivet om engangsbatterier og oppladbare batterier og iverksetting i nasjonal rett må defekte eller brukte engangsbatterier og oppladbare batterier samles separat og leveres til et miljøvennlig gjenvinningsanlegg.

Informasjon om REACH: www.fe-stool.com/reach

9 Transport

De li-ion-batteriene som følger med, er underlagt kravene i loven om transport av farlig gods. Før transport må brukeren sette seg inn i de lokale forskriftene. Dersom det er tredjeparter som står for forsendelsen (f.eks.: lufttransport eller speditør), finnes det spesielle krav som må følges. Her må man konsultere en ekspert på farlig gods når forsendelsen skal klargjøres. Batteripakken må kun sendes dersom den er uten skader. Følg de lokale forskriftene ved forsendelsen. Følg eventuelle videreførende nasjonale forskrifter.

1 Símbolos



Advertência de perigo geral



Advertência de choque elétrico



Ler Manual de instruções, indicações de segurança!



CUIDADO! Não olhe para o feixe de luz!



Advertência de campo magnético!



Proibição para pessoas com pacemaker



Risco de esmagamento de dedos e mãos!



Adequado apenas para uso interior



Não deitar no lixo doméstico.



Colocar a bateria



Soltar a bateria



Instruções de manuseio



Conselho, indicação

2 Indicações de segurança



Advertência! Leia todas as indicações de segurança e instruções. A não observação das indicações de segurança e instruções pode dar origem a um choque elétrico, incêndio e/ou ferimentos graves.

Guarde todas as indicações de segurança e instruções para que possam ser utilizadas no futuro.

- **Manuseie a luz de trabalho com cuidado.** A luz de trabalho pode gerar calor que dá origem a um maior perigo de incêndio e de explosão.
- **Não trabalhe com a luz de trabalho em ambientes com risco de explosão.**
- **Não deve cobrir a luz de trabalho enquanto estiver em funcionamento.** Durante o funcionamento, a luz de trabalho aquece e pode causar incêndios, caso acumule este calor.



- **Aviso de feixes de luz prejudiciais. Não olhe prolongadamente para o feixe de luz. Não deve virar o feixe de luz para outras pessoas ou animais.** A radiação óptica pode danificar os olhos.
- **Não deve utilizar a luz de trabalho no tráfego rodoviário.** A luz de trabalho não está homologada para a iluminação no tráfego rodoviário.
- **Utilize apenas os acumuladores Festool previstos para o efeito com a luz de trabalho.** A utilização de outros acumuladores pode dar origem a lesões e perigo de incêndio.
- **Mande reparar a sua ferramenta unicamente por pessoal técnico qualificado e apenas com peças sobresselentes originais.** A fonte de

luz instalada neste aparelho apenas poderá ser substituída pelo fabricante ou por uma oficina de Serviço Após-Venda. Assegura-se, dessa forma, a manutenção da segurança da ferramenta.

- **Para a reparação e manutenção, utilize apenas peças Festool originais.** A utilização de acessórios ou peças sobresselentes não previstos para este efeito pode provocar um choque elétrico ou ferimentos.
- **Não deve carregar a luz de trabalho com adaptadores de carga de rede estranhos.** Aaso contrário, existe o perigo de incêndio e explosão.
- Esta ferramenta pode ser utilizada por pessoas com faculdades físicas, sensoriais ou mentais limitadas ou com falta de experiência e conhecimentos, desde que supervisionadas ou que tenham recebido instruções relativamente à utilização da ferramenta e dos perigos daí resultantes. **As crianças** devem ser vigiadas, para não brincarem com a ferramenta.
- **No caso de fixação a um tripé ou com a base magnética, assegure**

um assentamento firme e uma fixação segura. Se o assentamento ou a fixação estiverem pouco seguros, a luz de trabalho pode cair e dar origem a ferimentos ou danos materiais.

- **Proteger o acumulador do calor, p. ex., também de uma exposição duradoura ao sol e do fogo.** Existe perigo de explosão.
- **Nunca apagar acumuladores de Lilon em combustão com água, utilize areia** ou uma cobertura extintora de incêndios.

Tenha em atenção o manual de instruções do carregador e da bateria.

3 Utilização conforme as disposições

De acordo com as disposições, a luz de trabalho compacta está prevista para iluminar zonas secas em interiores.

O aparelho **não** é adequado para a iluminação das divisões de uma casa.



Em caso de utilização incorrecta, a responsabilidade é do utilizador.

4 Dados técnicos

Luz de trabalho compacta	KAL II	
Voltagem nominal / Capacidade do acumulador interno (Lilon)	7,2 V = / 2,9 Ah	
Tensão nominal com acumulador Festool externo	10,8 - 19V =	
Faixa de tensão da tomada de carregamento		7,2 - 19 V =
Meio de iluminação	12x 1,5W Power LED	
Tempo de iluminação (acumulador interno)	Luz mín.: posição 1 (30%)	4 h 50 min.
	Luz máx.: posição 2 (100%)	2 h.

Luz de trabalho compacta		KAL II
Fluxo luminoso, intensidade luminosa	Luz mín.: posição 1 (30%)	310 Lúmen
	Luz máx.: posição 2 (100%)	769 Lúmen
Tempo de carga acumulador interno 90%/ 100%		2 h 40 min. / 3 h 20 min.
Faixa admissível da temperatura de funcionamento		-5 °C a +55 °C
Temperatura admissível do acumulador para carregar		0 °C a +45 °C
Peso (sem acumulador externo)		0,7 kg
Tipo de proteção		IP 2X

Ficha de módulo de rede	BQ30A-1901200
Tensão de entrada	100 - 240 V
Frequência de corrente alternada de entrada	50 - 60 Hz
Tensão de saída	d.c. 19 V
Corrente de saída	1,2 A
Potência de saída	22,8 W
Eficiência média no estado ativo	87 %
Eficiência com carga baixa (10 %)	84 %
Consumo em vazio	≤ 0,078 W

5 Componentes da ferramenta

- [1-1]** LED da indicação de carga
- [1-2]** Interruptor de ativação/desativação com 3 posições
- [1-3]** Aro de fixação aplicável
- [1-4]** Tomada de ligação para o adaptador de carga
- [1-5]** Base magnética com cabeça esférica*
- [1-6]** Placa de adaptação*
- [1-7]** Adaptador de carga específico do país*
- [1-8]** Adaptador de carga para auto-móveis

[1-9] Adaptador de carga de rede*

[2-1] Casquilho roscado de tripé
UNC 1/4"-20

* não em todas as variantes no âmbito de fornecimento

O acessório ilustrado ou descrito não está, parcialmente, incluído no âmbito de fornecimento.

As imagens indicadas encontram-se no início e no fim do manual de instruções.

6 Colocação em funcionamento

i Antes da primeira colocação em funcionamento: carregar a bateria durante aprox. 4 horas!

6.1 Carregar o acumulador interno

► Insira o adaptador de carga de rede ou para automóveis na tomada de ligação **[1-4]**.

No estado desligado, o LED da indicação de carga **[1-1]**, durante o processo de carga, indica o estado de funcionamento do acumulador interno:

LED verde - piscar rápido

O acumulador interno é carregado com a corrente máxima.

LED verde - piscar lento

O acumulador interno está carregado a 80%.

LED verde - luz permanente

O acumulador interno está carregado a 90% e é carregado por completo com corrente reduzida.

LED vermelho - piscar

Indicação de avaria geral, p. ex., mau contacto, curto-circuito, acumulador defeituoso.

LED vermelho - luz permanente

A temperatura do acumulador está fora dos valores limite admissíveis.

LED cor-de-laranja

Modo de falha de corrente, consultar o capítulo **6.5**.

6.2 Ligar/desligar [1-2]

O interruptor de ligar/desligar **[1-2]** possui três posições:

- Premir 1x -> ligar no modo de iluminação, na posição de poupança de energia (posição 1: 30%)
- Premir 2x -> comutar para a intensidade luminosa máx. (posição 2: 100%)
- Premir 3x -> desligar

6.3 Monitorização da tensão

Se, no modo de iluminação com acumulador interno ou externo, a tensão de serviço mínima não for atingida, a luz de trabalho passa para o modo de emergência com reduzida intensidade luminosa e desliga-se após 2 min.

6.4 Monitorização da temperatura

Ao ultrapassar por defeito/por excesso a faixa da temperatura de funcionamento admissível, a luz de trabalho passa para um modo de emergência com reduzida intensidade luminosa e desliga-se após 2 min.

6.5 Modo de falha de corrente

A luz de trabalho dispõe de um modo de falha de corrente. Consegue, deste modo, assumir a iluminação do local de trabalho em caso de falha súbita de corrente.

- Para o efeito, mantenha o interruptor de ligar/desligar **[1-2]** premido e encaixe o adaptador de carga de ligação à rede ou o adaptador de carga para automóvel na tomada de ligação **[1-4]**.

A luz de trabalho apaga-se e a indicação de carga muda, consoante o estado de funcionamento, para uma luz intermitente cor-de-laranja (a carregar) ou para uma luz permanente cor-de-laranja (carregado).

No caso de uma interrupção da alimentação eléctrica externa, a luz de trabalho liga-se agora automaticamente.

Para desactivar o modo:

- ▶ Prima novamente o interruptor de ligar/desligar [1-2].

A indicação de carga muda para o modo standard, consultar o capítulo 6.1.

6.6 Funcionamento com acumulador Festool externo [2A] + [2B]

A luz de trabalho pode ser utilizada com qualquer acumulador Festool da série BPC e BPS. Quando ligada ao acumulador, a luz de trabalho acede apenas à capacidade do acumulador Festool externo.

-  O carregador Festool só pode ser carregado com o correspondente carregador Festool.

6.7 Possibilidades de colocação

Suporte de fixação [1-3]

O suporte de fixação amovível permite que o aparelho seja pendurado num andaime ou semelhante.

-  O suporte de fixação deve ser colocado em funcionamento com uma bateria Festool externa[2A].

Ângulo de colocação

A luz de trabalho pode ser colocada em três ângulos diferentes [3].

Tripé

No casquilho roscado de tripé [2-1] pode ser enroscada uma rosca de tripé de máquina fotográfica standard UNC 1/4"-20.

Base magnética com cabeça esférica (em parte, acessórios) [4]



Os campos magnéticos fortes podem perturbar ou **destruir** elementos e aparelhos electrónicos ou mecânicos. O mesmo se aplica a **pacemakers**. Nos manuais desta ferramenta, são indicadas as distâncias de segurança necessárias.



Risco de esmagamento de dedos e mãos no íman.

-  Verificar a superfície na base magnética antes da aplicação e, se necessário, limpar.

Utilizar a base magnética apenas para a fixação da luz de trabalho Festool nas opções a seguir descritas:

Enroscar a base magnética ao casquilho roscado do tripé [2-1]. É possível rodá-la em todos os sentidos, soltando o parafuso de aperto [4-1].

Em seguida, fixe a base magnética através de uma de três opções:

[4A] Fixação com um sargento

[4B] Fixação magnética à placa de adaptação aparafusada

[4C] Fixação magnética à placa de adaptação aparafusada a uma rosca do tripé

7 Manutenção e conservação



Serviço Após-Venda e Reparação somente pelo fabricante ou oficinas de serviço certificadas. En-

dereço mais próximo em: www.festool.pt/serviço



Utilizar apenas peças sobresselentes originais da Festool! Referência em: www.festool.pt/serviço

- Limpe o vidro de plástico da luz de trabalho apenas com um pano seco e macio, de modo a evitar danos. Não utilize qualquer solvente.
- Mantenha limpos os contactos de ligação na luz de trabalho e no acumulador.
- Um acumulador interno danificado deverá ser substituído numa oficina de Serviço Após-venda autorizada.

8 Meio ambiente



Antes da remoção

Retire o acumulador interno do aparelho!

Para o efeito, desparafuse as peças da caixa e retire o acumulador. Envie o acumulador para o nosso sistema de depósito e devolução.

Não deitar as ferramentas eléctricas no lixo doméstico! encaminhar as ferramentas, acessórios e embalagens para reaproveitamento ecológico. Observar as regulamentações nacionais em vigor.

Apenas países da UE: de acordo com a Directiva Europeia sobre resíduos de equipamentos eléctricos e electrónicos e a sua transposição para a legislação nacional, as ferramentas eléctricas usadas devem ser recolhidas separadamente e sujeitas a uma reciclagem que proteja o meio ambiente.

Devolver **acumuladores gastos ou defeituosos** através do comércio da espe-

cialidade, do Serviço Pós-Venda da Festool ou das instalações de resíduos públicas previstas (respeitar as normas em vigor). Deste modo, os acumuladores são enviados para uma reciclagem conforme as normas.

Apenas países da UE: de acordo com a Directiva Europeia sobre baterias e acumuladores e a sua transposição para a legislação nacional, os(as) acumuladores/baterias defeituosos(as) ou usados(as) devem ser recolhidas separadamente e sujeitos(as) a uma reciclagem que proteja o meio ambiente.

Informações sobre REACH:

www.festool.com/reach

9 Transporte

As baterias de íões de lítio incluídas estão sujeitas às disposições relativas ao transporte de mercadorias perigosas. Antes do transporte, o utilizador deve informar-se sobre as regulamentações locais. No caso de envio por terceiros (p. ex.: transporte aéreo ou empresa de transportes), devem ser respeitados os requisitos especiais. Na preparação da embalagem, tem de ser consultado um especialista em mercadorias perigosas. Enviar a bateria somente se não estiver danificada. No envio, observar as regulamentações locais. Tenha em atenção eventuais normas nacionais mais abrangentes.

1 Символы



Предупреждение об общей опасности



Предупреждение об ударе током



Прочтите руководство по эксплуатации и указания по технике безопасности!



TR066



ОСТОРОЖНО! Не смотрите на световой луч!



Предупреждение об электромагнитном поле!



Запрет для лиц с электрокардиостимуляторами



Опасность защемления пальцев и кистей рук!



Только для использования внутри помещений



Не выбрасывайте вместе с бытовыми отходами.



Установка аккумулятора



Отсоединение аккумулятора



Инструкция по использованию



Инструкция, рекомендация

2 Указания по технике безопасности



Внимание! Прочтите все указания по технике безопасности и инструкции. Неточное соблюдение инструкций и предупреждений может стать причиной удара электрическим током, пожара и/или тяжелых травм.

Сохраняйте все указания по технике безопасности и руководства для будущих владельцев.

- **Обращайтесь с рабочей лампой осторожно!** Лампа может нагреваться, что повышает опасность возникновения пожара и взрыва.
- **Не работайте с рабочей лампой во взрывоопасной зоне.**
- **Не накрывайте работающую лампу.** Во время работы она нагревается и может стать причиной получения ожогов в случае перегрева.
-  **Предупреждение о вредном светоизлучении. Нельзя долго смотреть на луч света. Не направляйте световой луч на людей или животных.** Световой поток может повредить глаза.
- **Не пользуйтесь лампой при движении в автомобиле.** Рабочая

лампа не предназначена для освещения дороги при движении.

- **Используйте только предусмотренные для рабочей лампы аккумуляторы Festool.** Использование других аккумуляторов может привести к травмированию и возгоранию.
- **Доверяйте ремонт устройства только квалифицированному персоналу и только с использованием оригинальных запасных частей.** Установленный в этом устройстве источник света подлежит замене только фирмой-изготовителем или мастерской Сервисной службы. Это гарантирует сохранение надёжности инструмента.
- **При ремонте и техническом обслуживании используйте только оригинальные запасные части Festool.** Использование не предназначенных для этих целей запасных частей или оснастки может привести к поражению электрическим током или травмированию.
- **Не заряжайте лампу с помощью не оригинальных сетевых адаптеров.** В противном случае существует опасность взрыва или пожара.
- Лицам с ограниченными физическими, сенсорными или умственными способностями или не имеющим необходимого опыта и знаний запрещается использовать данный аппарат без присмотра или без соответствующего инструктажа по технике безопасности со стороны

ответственного лица. Следите за тем, чтобы **дети** не играли с аппаратом.

- **При креплении на штативе или посредством магнитной опоры обеспечьте необходимую надёжность фиксации.** При ненадёжном креплении рабочая лампа может упасть и стать причиной получения травм или повреждения имущества.
- **Берегите аккумулятор от нагрева, например, от воздействия солнечных лучей или огня.** Опасность взрыва.
- **Нельзя гасить загоревшийся литий-ионный аккумулятор водой, используйте для этого песок или противопожарное покрывало.**

Соблюдайте указания в руководстве по эксплуатации зарядного устройства и аккумулятора.

3 Применение по назначению

Компактная лампа предназначена для подсветки сухих областей в помещениях.

Устройство **не** предназначено для освещения жилых помещений.



Ответственность за использование не по назначению несёт пользователь.



Инструмент сконструирован для профессионального применения.

4 Технические данные

Компактная лампа		KAL II
Номинальное напряжение / ёмкость встроенного аккумулятора (Li-Ion)		7,2 В = / 2,9 А•ч
Номинальное напряжение с внешним аккумулятором Festool		10,8 - 19В =
Диапазон напряжения зарядного гнезда		7,2 - 19 В =
Источник света		12 x 1,5 Вт, мощный СД
Длительность свечения (встроенный аккумулятор)	Мин. яркость: уровень 1 (30%)	4 ч 50 мин
	Макс. яркость: уровень 2 (100%)	2 ч
Световой поток, сила света	Мин. яркость: уровень 1 (30%)	310 люмен
	Макс. яркость: уровень 2 (100%)	769 люмен
Время зарядки, встроенный аккумулятор 90%/100%		2 ч 40 мин / 3 ч 20 мин
Допустимый диапазон рабочих температур		от -5 °С до +55 °С
Допустимая температура аккумулятора при зарядке		от 0 °С до +45 °С
Масса (без внешнего аккумуляторного блока)		0,7 кг
Вид защиты		IP 2x

Штекерный блок питания	BQ30A-1901200
Входное напряжение	100—240 В
Частота входного переменного тока	50—60 Гц
Выходное напряжение	пост.= 19 В
Выходной ток	1,2 А
Выходная мощность	22,8 Вт
Средняя эффективность при работе	87 %

Штекерный блок питания	BQ30A-1901200
Эффективность при низкой нагрузке (10 %)	84 %
Потребляемая мощность при нулевой нагрузке	≤ 0,078 Вт

5 Составные части инструмента

- [1-1] СД-индикатор зарядки
- [1-2] 3-позиционный выключатель
- [1-3] Открывающаяся крепёжная скоба
- [1-4] Гнездо для переходника зарядного устройства
- [1-5] Магнитная опора с шаровой головкой*
- [1-6] Переходная плита*
- [1-7] Региональный переходник для зарядки*
- [1-8] Переходник для зарядки от автомобильной бортовой сети
- [1-9] Переходник для зарядки от сети*
- [2-1] Резьбовое гнездо для штатива UNC 1/4"-20

* не для всех моделей в комплекте поставки

Некоторые изображённые или описываемые элементы оснастки не входят в комплект поставки.

Иллюстрации находятся в начале и в конце руководства по эксплуатации.

6 Начало работы

i **Перед первым использованием:** зарядите аккумулятор в течение 4 часов!

6.1 Зарядка встроенного аккумулятора блока

- Вставьте сетевой или автомобильный адаптер в гнездо **[1-4]**.

В выключенном состоянии СД-индикатор зарядки **[1-1]** показывает состояние встроенного аккумулятора во время зарядки:

зелёный СД – часто мигает

Встроенный аккумулятор заряжается максимальным током.

зелёный СД – редко мигает

Внутренний аккумулятор заряжен на 80 %.

зелёный СД – горит непрерывно

Встроенный аккумулятор заряжен на 90% и заряжается до полного заряда пониженным током.

красный СД – мигает

Общий индикатор неисправности, напр. неправильное замыкание контактов, короткое замыкание, неисправность аккумулятора.

красный СД – горит непрерывно

Температура аккумулятора превышает допустимое значение.

оранжевый СД

Режим отказа э/питания, см. главу **6.5**.

6.2 Включение/выключение [1-2]

Выключатель **[1-2]** имеет три ступени:

- 1 нажатие -> включение в режиме освещения с энергосбережением (ступень 1: 30%)
- 2 нажатия -> переключение на макс. интенсивность освещения (ступень 2: 100%)

- 3 нажатия -> выключение

6.3 Контроль напряжения

При недостижении минимального рабочего напряжения в режиме освещения с использованием встроенного или внешнего аккумулятора рабочая лампа переключается на аварийный режим работы с уменьшением интенсивности освещения и через 2 минуты выключается.

6.4 Схема контроля температуры

При недостижении/превышении допустимого диапазона рабочей температуры рабочая лампа переключается на аварийный режим работы с уменьшением интенсивности освещения и через 2 минуты выключается.

6.5 Режим работы при отказе э/питания

Рабочая лампа оснащена режимом работы при отказе э/питания. Благодаря этой функции в случае внезапного отказа э/питания лампа может использоваться для освещения рабочей зоны.

- Для этого, нажав и удерживая нажатым выключатель [1-2], вставьте сетевой переходник/переходник для зарядки от автомобильной бортовой сети в гнездо [1-4].

Рабочая лампа выключается и индикация зарядки меняется – в зависимости от рабочего состояния – мигает (=зарядка) или горит непрерывно (=лампа заряжена).

Теперь в случае прерывания внешнего э/питания рабочая лампа автоматически включится, обеспечивая Вам необходимое освещение.

Для выключения режима:

- Повторно нажмите выключатель [1-2].

Индикация зарядки переключится на обычный режим, см. главу 6.1.

6.6 Работа с внешним аккумуляторным блоком Festool [2A] + [2B]

Лампа может работать с любым аккумуляторным блоком Festool серий ВРС и ВРС. При соединении с аккумуляторным блоком лампа питается только от внешнего аккумуляторного блока Festool.

- ⓘ Аккумуляторный блок Festool можно заряжать только с помощью соответствующего зарядного устройства Festool.

6.7 Варианты установки

Крепёжная скоба [1-3]

Устройство можно повесить за съёмную крепёжную скобу на строительных лесах или т. п.

- ⓘ При работе с внешним аккумулятором крепёжную скобу нужно снять [2A].

Угол установки

Лампа устанавливается под тремя различными углами [3].

Штатив

В резьбовое гнездо штатива [2-1] может вкручиваться стандартный фотографический штатив UNC 1/4"-20.

Магнитная опора с шаровой головкой (в комплекте или опция) [4]



Сильные электромагнитные поля могут вызвать сбои в работе

электронных или механических элементов и устройств или **разрушить их**. Это также относится к **электрокардиостимуляторам**. Требуемые безопасные расстояния см. в руководствах для этих устройств.



Опасность защемления пальцев и кистей рук на магните.

i Перед использованием проверьте поверхность магнитной опоры и при необходимости очистите её.

Используйте магнитную опору только для крепления рабочей лампы Festool согласно нижеописанным вариантам:

Ввинтите магнитную опору в резьбовое гнездо **[2-1]** штатива. После ослабления зажимного винта **[4-1]** магнитная опора может поворачиваться в любую сторону.

Три варианта крепления магнитной опоры:

- [4A]** винтовой струбциной
- [4B]** магнитом на привёрнутой переходной плите
- [4C]** магнитом на привёрнутой к резьбовой втулке штатива переходной плите

7 Обслуживание и уход



Сервисное обслуживание и ремонт должны выполняться только специалистами фирмы-изготовителя или в сервисной мастерской. Адрес ближайшей

мастерской см. на: www.festool.ru/ сервис



Используйте только оригинальные запасные части Festool! № для заказа на: www.festool.ru/ сервис

- Очищайте пластмассовое стекло лампы только сухой мягкой тканью, чтобы избежать повреждений. Не пользуйтесь растворителями.
- Следите за чистотой соединительных контактов на лампе и аккумуляторе.
- Повреждённый встроенный аккумулятор следует заменять в авторизованной мастерской сервисной службы.

8 Опасность для окружающей среды



Перед утилизацией

Извлеките встроенный аккумулятор из прибора! Для этого

открутите друг от друга элементы корпуса и выньте аккумулятор. Аккумуляторы принимаются в нашей службе утилизации.

Не выбрасывайте электроинструменты вместе с бытовыми отходами!

Обеспечьте экологически безопасную утилизацию инструментов, оснастки и упаковки. Соблюдайте действующие национальные предписания!

Только для стран ЕС: согласно директиве ЕС об отходах электрического и электронного оборудования, а также гармонизированным национальным стандартам отслужившие свой срок электроинструменты должны утилизироваться отдельно и направляться на

экологически безопасную переработку.

Бывшие в эксплуатации или неисправные аккумуляторы сдавайте в специализированные магазины, сервисную службу Festool или местные пункты приёма (соблюдайте действующие предписания). Оттуда они направляются на переработку в установленном порядке.

Только для стран ЕС: согласно Европейской директиве об использованных батареях/элементах питания и аккумуляторах, а также гармонизированным национальным стандартам отслужившие свой срок батареи/элементы питания/аккумуляторы должны утилизироваться отдельно и направляться на экологически безопасную переработку.

Информация по директиве REACH:

www.festool.com/reach

9 Транспортировка

Входящие в комплект литий-ионные аккумуляторы подпадают под действие закона о перевозке опасных грузов. Перед перевозкой пользователь должен ознакомиться с региональными предписаниями. При перевозке сторонними организациями (например авиатранспортом или транспортной компанией) предъявляются особые требования. При подготовке товара к отгрузке необходимо воспользоваться услугами специалиста по обращению с опасными грузами. Пересылать можно только неповреждённые аккумуляторы. Соблюдайте региональные предписания по почтовым пересылкам. Учитывайте дополнительные национальные предписания.

1 Symboly



Varování před všeobecným nebezpečím



Varování před úrazem elektrickým proudem



Přečtěte si návod k použití, bezpečnostní pokyny!



POZOR! Nedívejte se do světelného paprsku!



Varování před magnetickým polem!



Zákaz pro osoby s kardio-stimulátorem



Nebezpečí pohmoždění prstů a rukou!



Vhodné pouze pro použití ve vnitřním prostředí



Nevyhazujte do domovního odpadu.



Nasazení akumulátoru



Vyjmutí akumulátoru



Instruktažní návod



Rada, upozornění

2 Bezpečnostní pokyny



Výstraha! Přečtěte si všechny bezpečnostní pokyny a instrukce. Ahyba při dodržování varovných upozornění a instrukcí může způsobit zásah elektrickým proudem, požár a/nebo vážné zranění.

Všechny bezpečnostní pokyny a návody uschovejte, abyste je mohli použít i v budoucnosti.

- **S pracovní svítilnou zacházejte opatrně.** Pracovní svítilna může vyvíjet teplo, které vyvolává zvýšené nebezpečí požáru a výbuchu.
- **Nepoužívejte pracovní svítilnu v prostředí s nebezpečím výbuchu.**
- **Když je pracovní svítilna v provozu, nezakrývejte ji.** Pracovní svítilna se při provozu zahřívá, a pokud se toto teplo zadržuje, může způsobit popáleniny.
-  **Varování před škodlivým světelným zářením. Nedívejte se delší dobu do světelného paprsku. Nemířte světelný paprsek na jiné osoby nebo zvířata.** Optické záření může poškodit zrak.
- **Pracovní svítilnu nepoužívejte v silničním provozu.** Pracovní svítilna není schválena pro osvětlení v silničním provozu.
- **Pracovní svítilnu používejte pouze s akumulátory Festool, které jsou pro ni určeny.** Používání jiných akumulátorů může způsobit poranění a nebezpečí požáru.
- **Nechte zařízení opravovat jen kvalifikovanými odborníky a jen s originálními náhradními díly.** Světelný zdroj zabudovaný v tomto zařízení smí vyměňovat výhradně výrobce

- nebo zákaznický servis. Tak se zajistí zachování bezpečnosti.
- **Používejte pro opravy a údržbu jen originální díly Festool.** Použití neschváleného příslušenství nebo náhradních dílů může vést k úrazu elektrickým proudem nebo ke zranění.
 - **Pracovní svítilnu nenabíjete pomocí cizích síťových nabíjecích adaptérů.** Jinak hrozí nebezpečí požáru a výbuchu.
 - Toto nářadí smějí používat osoby s omezenými fyzickými, smyslovými či duševními schopnostmi nebo nedostatečnými zkušenostmi a znalostmi, jsou-li pod dohledem nebo byly poučeny o bezpečném používání nářadí a rozumějí souvisejícím rizikům. Na děti je nutné dohlížet, aby si se zařízením nehrály.
 - **Při upevnění na stativ nebo pomocí magnetické patky zajistěte dobrou stabilitu, resp. bezpečné upevnění.**
- Při nedostatečné stabilitě nebo nespolehlivém upevnění může pracovní svítilna spadnout a způsobit poranění nebo věcné škody.
- **Akumulátor chraňte před horkem, např. i před delším slunečním zářením, a před ohněm.** Hrozí nebezpečí výbuchu.
 - **Hořící Li-Ion akumulátorové články nikdy nehaste vodou; použijte písek nebo hasicí houně.**
- Dodržujte návod k obsluze nabíječky a akumulátoru.**

3 Účel použití

Kompaktní pracovní svítilna je určena pro osvětlení suchých vnitřních prostorů.

Zařízení **není** vhodné pro osvětlení prostoru v domácnosti.



Při použití v rozporu s určeným účelem přebírá odpovědnost uživatel.

4 Technické údaje

Kompaktní pracovní svítilna		KAL II
Jmenovité napětí / kapacita interního akumulátoru (Li-Ion)	7,2 V = / 2,9 Ah	
Jmenovité napětí s externím akumulátorem Festool	10,8 - 19V =	
Rozsah napětí nabíjecí zásuvky		7,2 - 19 V =
Osvětlovací prostředek	12x 1,5W Power LED	
Doba svícení (interní akumulátor)	min. světlo: stupeň 1 (30 %)	4 h 50 min.
	max. světlo: stupeň 2 (100 %)	2 h
Světelný tok, svítivost	min. světlo: stupeň 1 (30 %)	310 lm
	max. světlo: stupeň 2 (100 %)	769 lm

Kompaktní pracovní svítilna	KAL II
Doba nabíjení interního akumulátoru 90 %/100 %	2 h 40 min / 3 h 20 min
Přípustný rozsah provozní teploty	-5 °C až +55 °C
Přípustná teplota akumulátoru při nabíjení	0 °C až +45 °C
Hmotnost (bez externího akumulátoru)	0,7 kg
Třída ochrany	IP 2X

Síťová zástrčka	BQ30A-1901200
Vstupní napětí	100–240 V
Frekvence střídavého proudu na vstupu	50–60 Hz
Výstupní napětí	19 V DC
Výstupní proud	1,2 A
Výstupní výkon	22,8 W
Průměrná účinnost během provozu	87 %
Účinnost při nízkém zatížení (10 %)	84 %
Příkon při nulovém zatížení	≤ 0,078 W

5 Jednotlivé součásti

- [1-1]** LED ukazatel stavu nabití
- [1-2]** Spínač ZAP/VYP se 3 stupni
- [1-3]** Násuvný upevňovací hák
- [1-4]** Připojovací zásuvka pro nabíjecí adaptér
- [1-5]** Magnetická patka s kulovou hlavou*
- [1-6]** Adaptérová deska*
- [1-7]** Nabíjecí adaptér specifický pro příslušnou zemi*
- [1-8]** Nabíjecí adaptér do automobilu
- [1-9]** Síťový nabíjecí adaptér*
- [2-1]** Zásuvka pro stativový závit UNC 1/4"-20

* Není součástí dodávky u všech variant

Zobrazené nebo popsané příslušenství zčásti není součástí dodávky.

Uvedené obrázky naleznete na začátku a konci návodu k obsluze.

6 Uvedení do provozu

i **Před prvním uvedením do provozu:** nechte nabíjet akumulátor cca 4 hod!

6.1 Nabíjení interního akumulátoru

- Zapojte síťový nabíjecí adaptér nebo nabíjecí adaptér do automobilu do připojovací zásuvky **[1-4]**.

Ve vypnutém stavu indikuje LED ukazatel stavu nabití **[1-1]** během procesu nabíjení provozní stav interního akumulátoru:

LED zelená – rychle bliká

Interní akumulátor se nabíjí maximálním proudem.

LED zelená – pomalu bliká

Interní akumulátor je nabitý na 80 %.

LED zelená – svítí trvale

Interní akumulátor je nabitý na 90 % a kompletně se dobíjí sníženým proudem.

LED červená – bliká

Indikace obecné chyby, např. nedokonalý kontakt, zkrat, vadný akumulátor.

LED červená – svítí trvale

Teplota akumulátoru překročila přípustné mezní hodnoty.

LED oranžová

Režim výpadku proudu, viz kapitola

6.5 .

6.2 Zapnutí/vypnutí [1-2]

Spínač ZAP/VYP [1-2] má tři stupně:

- 1x stisknout -> zapnutí osvětlení na úsporný stupeň (stupeň 1: 30 %)
- 2x stisknout -> přepnutí na max. svítivost (stupeň 2: 100 %)
- 3x stisknout -> vypnutí

6.3 Sledování napětí

Pokud při režimu svícení s interním nebo externím akumulátorem dojde k poklesu pod minimální provozní napětí, přejde pracovní svítidla do nouzového režimu s nižší intenzitou světla a po 2 minutách se vypne.

6.4 Sledování teploty

Pokud je provozní teplota mimo přípustný rozsah, přejde pracovní svítidla do nouzového režimu s nižší intenzitou světla a po 2 minutách se vypne.

6.5 Režim výpadku proudu

Pracovní svítidla má režim výpadku proudu. Při náhlém výpadku proudu může zajistit osvětlení pracovní oblasti.

- Držte stisknutý spínač ZAP/VYP [1-2] a zapojte síťový nabíjecí adaptér nebo nabíjecí adaptér do automobilu do přípojovací zásuvky [1-4].

Pracovní svítidla se vypne a ukazatel stavu nabití začne v závislosti na provozním stavu oranžově blikat (nabíjení) nebo oranžově svítit (nabito).

Nyní se v případě přerušení externího napájení pracovní svítidla automaticky zapne.

Pro vypnutí režimu:

- Znovu stiskněte spínač ZAP/VYP [1-2].

Ukazatel stavu nabití přejde do standardního režimu, viz kapitola 6.1 .

6.6 Provoz s externím akumulátorem Festool [2A] + [2B]

Pracovní svítidla lze používat s jakýmkoli akumulátorem Festool konstrukční řady BPC a BPS. Ve spojení s akumulátorem používá akumulátorová svítidla pouze kapacitu externího akumulátoru Festool.

- ⓘ Akumulátor Festool lze nabíjet pouze pomocí příslušné nabíječky Festool.

6.7 Možnosti instalace

Upevňovací hák [1-3]

Násuvný upevňovací hák umožňuje zavěšení zařízení na lešení a podobně.

- i** Upevňovací hák se musí při provozu s externím akumulátorem Festool sejmut [2A].

Nastavení úhlu

Pracovní svítilnu lze postavit ve třech různých úhlech [3].

Stativ

Do zásuvky pro stativový závit [2-1] lze našroubovat standardní závit stativu pro fotoaparát UNC 1/4"-20.

Magnetická patka s kulovou hlavou (částečně příslušenství) [4]



Silná magnetická pole mohou rušit nebo **zničit** elektronické nebo mechanické prvky a přístroje. Platí to také pro **kardiostimulátory**. Potřebné bezpečnostní vzdálenosti jsou uvedené v příručkách k těmto přístrojům.



Nebezpečí pohmoždění prstů a rukou magnetem.

- i** Před použitím zkontrolujte a v případě potřeby vyčistěte plochu na magnetické patce.

Magnetickou patku používejte pouze pro upevnění pracovní svítilny Festool s níže popsanými možnostmi:

Magnetickou patku našroubujte na stativový závit [2-1]. Povoláním upínacího šroubu [4-1] s ní lze otáčet ve všech směrech.

Magnetickou patku poté upevněte jednou ze tří možností:

- [4A]** Upevnění pomocí truhlářské svěrky
- [4B]** Magnetické upevnění na příšroubované adaptérové desce
- [4C]** Magnetické upevnění na adaptérové desce příšroubované ke stativovému závit

7 Údržba a ošetřování



Servis a opravy smí provádět pouze výrobce nebo servisní dílny. Nejbližší adresu najdete na: www.festool.cz/služby



Používejte jen originální náhradní díly Festool! Obj. č. na: www.festool.cz/služby

- Plastový průhledný kryt pracovní svítilny čistěte pouze suchým měkkým hadrem, aby nedošlo k poškození. Nepoužívejte rozpouštědla.
- Kontakty u pracovní svítilny a akumulátoru udržujte čisté.
- Poškozený interní akumulátor nechte vyměnit v autorizovaném zákaznickém servisu.

8 Životní prostředí



Před likvidací

Vyjměte ze zařízení interní akumulátor! Za tímto účelem rozšroubujte kryt a akumulátor vyjměte. Akumulátor odevzdejte k likvidaci.

Elektrické nářadí nevyhazujte do domovního odpadu! nářadí, příslušenství a obaly odevzdejte k ekologické recyklaci. Dodržujte platné národní předpisy.

Pouze EU: Podle evropské směrnice o odpadních elektrických a elektronických

kých zařízeních a provádění v národním právu se musí staré elektrické nářadí shromažďovat odděleně a odevzdat k ekologické recyklaci.

Staré nebo vadné akumulátory odevzdejte prostřednictvím specializované prodejny, zákaznického servisu Festool nebo veřejné sběrný (dodržujte platné předpisy). Akumulátory tak budou předány k řádné recyklaci.

Pouze pro EU: Podle evropské směrnice o bateriích a akumulátorech a její implementace v národní právní úpravě se musejí vadné nebo staré akumulátory a baterie vytřídit od ostatního odpadu a odevzdat k ekologické recyklaci.

Informace k REACH: www.festool.com/reach

9 Transport

Obsažené lithium-iontové akumulátory podléhají požadavkům právních předpisů ohledně přepravy nebezpečných látek. Uživatel se musí před přepravou informovat o místních předpisech. Při přepravě třetími osobami (např. letecké přepravě nebo spedicí) je nutné dodržovat zvláštní požadavky. V tom případě je při přípravě zásilky nutné přizvat odborníka na nebezpečné náklady. Akumulátor zasílejte pouze tehdy, pokud není poškozený. Při zasílání dodržujte místní předpisy. Dodržujte prosím případné další národní předpisy.

1 Symbole



Ostrzeżenie przed ogólnym zagrożeniem



Ostrzeżenie przed porażeniem prądem



Przeczytać instrukcję obsługi i wskazówki dotyczące bezpieczeństwa!



OSTROŻNIE! Nie patrzeć prosto w promień światła!



Ostrzeżenie przed polem magnetycznym!



Zakaz obsługi przez osoby z rozrusznikiem serca



Niebezpieczeństwo zmiężdżenia palców i rąk!



Tylko do użytku wewnętrznego.



Nie wyrzucać razem z odpadami domowymi.



Wkładanie akumulatora



Wymywanie akumulatora



Instrukcja postępowania



Zalecenie, wskazówka

2 Wskazówki dotyczące bezpieczeństwa



Ostrzeżenie! Należy przeczytać wszystkie zalecenia bezpieczeństwa pracy i instrukcje. Nieprzestrzeganie ostrzeżeń i instrukcji może spowodować porażenie elektryczne, pożar oraz/lub ciężkie obrażenia.

Wszystkie zalecenia odnośnie bezpieczeństwa pracy i instrukcje należy zachować do wykorzystania w przyszłości.

- **Z lampką roboczą należy obchodzić się ostrożnie.** Lampka robocza może wytwarzać ciepło, prowadzące do zwiększenia zagrożenia pożarowego lub wybuchowego.
- **Nie używać lampki roboczej do pracy w warunkach zagrożenia wybuchowego.**
- **Nie zakrywać lampki roboczej podczas jej użytkowania.** Lampka robocza nagrzewa się podczas pracy i może spowodować oparzenia w przypadku nagromadzenia ciepła.



- **Ostrzeżenie przed szkodliwym promieniowaniem świetlnym. Nie patrzeć przez dłuższy czas w promień światła. Nie kierować promienia światła na inne osoby lub zwierzęta.** Promieniowanie świetlne może być szkodliwe dla oczu.
- **Nie używać lampki roboczej warunkach ruchu drogowego.** Lampka robocza nie jest dopuszczona do oświetlenia w ruchu drogowym.
- **Wraz z lampką roboczą należy używać tylko przewidzianych dla niej akumulatorów Festool.** Użycie innych akumulatorów może spowodować

wać zranienia i wywołać zagrożenie pożarowe.

- **Urządzenie powinno być naprawiane tylko przez wykwalifikowany, fachowy personel i z zastosowaniem oryginalnych części zamiennych.** Zamontowane w niniejszym urządzeniu źródło światła może być wymieniane wyłącznie przez producenta lub warsztat serwisowy. W ten sposób zapewni się trwałe bezpieczeństwo użytkowania urządzenia.
- **Do naprawy i konserwacji należy używać wyłącznie oryginalnych części firmy Festool.** Stosowanie wyposażenia i części zamiennych nie przewidzianych do tego celu może prowadzić do porażenia elektrycznego lub do obrażeń.
- **Nie ładować lampki roboczej przy użyciu ładowarek sieciowych innych producentów.** W przeciwnym wypadku występuje zagrożenie pożaru i wybuchu.
- To urządzenie może być używane przez osoby o obniżonej sprawności fizycznej, sensorycznej lub mentalnej lub osoby o niewielkim doświadczeniu i wiedzy, o ile są nadzorowane lub zostały przeszkolone w zakresie bezpiecznego użytkowania urządzenia i rozumieją związane z nim zagrożenia. **Dzieci** nie mogą bawić się urządzeniem.
- **W przypadku mocowania na statywie lub na podstawie magnetycznej**

należy zadbać o trwałe ustawienie wzgl. niezawodne mocowanie. W przypadku chwiejnego ustawienia lub niedostatecznego mocowania lampka robocza może spaść i spowodować przy tym zranienie osób lub szkody materialne.

- **Chronić akumulator przed wysoką temperaturą, np. przed długotrwałym promieniowaniem słonecznym oraz przed ogniem!** Występuje niebezpieczeństwo wybuchu.
- **Nigdy nie gasić palących się akumulatorów Lilon wodą, użyć piasku lub koca gaśniczego.**

Przestrzegać wskazówek zawartych w instrukcji obsługi ładowarki i akumulatora.

3 Użycie zgodne z przeznaczeniem

Kompaktowa lampka robocza jest zgodnie z przeznaczeniem przewidziana do oświetlania suchych obszarów w pomieszczeniach wewnątrz budynków.

Urządzenie **nie nadaje się** do oświetlania pomieszczeń w domach mieszkalnych.



W przypadku eksploatacji niezgodnej z przeznaczeniem odpowiedzialność ponosi użytkownik.

4 Dane techniczne

Kompaktowa lampka robocza	KAL II
Napięcie znamionowe / pojemność akumulatora wewnątrz- nego (Lilon)	7,2 V = / 2,9 Ah
Napięcie znamionowe z zewnętrznym akumulatorem Festool	10,8 - 19V =

Kompaktowa lampka robocza		KAL II
Zakres napięcia gniazda ładowania		7,2 - 19 V =
Źródło światła	12x 1,5 W Power LED	
Czas świecenia (akumulator wewnętrzny)	min. natężenie światła: stopień 1 (30%)	4 h 50 min
	Światło maks.: stopień 2 (100%)	2 h
Strumień światła, moc świetlna	Światło min.: stopień 1 (30%)	310 lumenów
	Światło maks.: stopień 2 (100%)	769 lumenów
Czas ładowania akumulatora wewn. 90%/ 100%	2 h 40 min / 3 h 20 min	
Dopuszczalny zakres temperatury roboczej	-5 °C do +55 °C	
Dopuszczalna temperatura akumulatora do ładowania	0 °C do +45 °C	
Ciężar (bez akumulatora zewn.)	0,7 kg	
Rodzaj zabezpieczenia	IP 2X	

Zasilacz sieciowy z wtyczką	BQ30A-1901200
Napięcie wejściowe	100 - 240 V
Wejściowa częstotliwość prądu zmiennego	50 - 60 Hz
Napięcie wyjściowe	DC 19 V
Prąd wyjściowy	1,2 A
Moc wyjściowa	22,8 W
Średnia wydajność podczas eksploatacji	87 %
Wydajność przy niewielkim obciążeniu (10 %)	84 %
Pobór mocy przy zerowym obciążeniu	≤ 0,078 W

5 Elementy urządzenia

- [1-1]** Diodowy wskaźnik stanu naładowania
- [1-2]** Włącznik/wyłącznik z 3 stopniami
- [1-3]** Przesuwany uchwyt mocujący
- [1-4]** Gniazdo przyłączeniowe adaptera ładowarki
- [1-5]** Podstawa magnetyczna z głowicą kulistą*
- [1-6]** Płyta adaptera*
- [1-7]** Adapter ładowarki specyficzny dla danego kraju*
- [1-8]** Adapter ładowarki samochodowej
- [1-9]** Adapter ładowarki sieciowej*
- [2-1]** Gniazdo z gwintem statywowym UNC 1/4"-20

* nie we wszystkich wariantach objęte zakresem dostawy

Niektóre z przedstawionych lub opisanych akcesoriów nie wchodzi w zakres dostawy.

Wymienione ilustracje znajdują się na początku i na końcu niniejszej instrukcji eksploatacji.

6 Rozruch

(i) Przed pierwszym użyciem: ładować akumulator przez ok. 4 godziny!

6.1 Ładowanie wewnętrznego akumulatora

► Podłączyć ładowarkę sieciową lub samochodową do gniazda przyłączeniowego **[1-4]**.

W stanie wyłączonym diodowy wskaźnik poziomu naładowania **[1-1]** wskazuje podczas procesu ładowania stan akumulatora wewnętrznego:

Zielona dioda LED - szybkie miganie

Akumulator wewnętrzny ładowany jest z maksymalnym natężeniem prądu.

Zielona dioda LED - wolne miganie

Akumulator wewnętrzny jest naładowany w 80%.

Zielona dioda LED - stałe światło

Akumulator wewnętrzny jest naładowany w 90 % i zostanie naładowany ze zmniejszonym natężeniem prądu.

Czerwona dioda - miganie

Ogólne wskazanie zaktócenia, np.: brak pełnego styku, zwarcie, uszkodzenie akumulatora.

Czerwona dioda - stałe światło

Temperatura akumulatora wykracza poza dopuszczalną wartość graniczną.

Pomarańczowa dioda

Tryb awarii zasilania, patrz **rozdział 6.5**.

6.2 Włączanie/wyłączanie [1-2]

Włącznik/wyłącznik **[1-2]** posiada trzy stopnie:

- Naciśnięcie 1x -> włączanie trybu oświetlenia na poziomie oszczędzania energii (poziom 1: 30%)
- Naciśnięcie 2x -> przetaczanie na maks. intensywność świecenia (poziom 2: 100%)
- Naciśnięcie 3x -> wyłączenie

6.3 Kontrola napięcia

Jeśli w trybie oświetlenia z użyciem akumulatorów wewnętrznego lub zewnętrznego nastąpi spadek poniżej minimalnego napięcia roboczego, lampka robocza przechodzi na tryb awaryjny o zmniejszonej intensywności świecenia i wyłącza się po upływie 2 minut.

6.4 Kontrola temperatury

W razie spadku poniżej lub przekroczenia dopuszczalnego zakresu temperatury roboczej lampka robocza przetęcza się na tryb awaryjny o ograniczonej intensywności świecenia i wyłącza się po upływie 2 minut.

6.5 Tryb awarii zasilania

Lampka robocza może pracować w trybie awarii zasilania. Dzięki niemu może w przypadku nagłej awarii zasilania oświetlać obszar roboczy.

- ▶ W tym celu należy przytrzymać włącznik/wyłącznik [1-2] naciśnięty i podłączyć zasilacz sieciowy lub samochodowy do gniazda zasilania [1-4].

Lampka robocza wyłączy się i wskaźnik stanu naładowania zmieni się w zależności od stanu roboczego na miganie pomarańczowe (ładowanie) lub też stałe światło pomarańczowe (naładowany).

W przypadku przerwania zasilania zewnętrznego lampka robocza włączy się teraz automatycznie.

W celu wyłączenia trybu:

- ▶ Naciśnij ponownie włącznik/wyłącznik [1-2].

Wskaźnik stanu naładowania zmieni się na tryb standardowy, patrz rozdział 6.1.

6.6 Eksploatacja z zewnętrznym akumulatorem Festool [2A] + [2B]

Lampkę roboczą można zasilać za pomocą każdego akumulatora Festool serii BPC i BPS. W przypadku potężenia z akumulatorem lampka robocza korzysta tylko z pojemności zewnętrznego akumulatora Festool.

- ⓘ Akumulator Festool można ładować tylko za pomocą odpowiedniej ładowarki Festool.

6.7 Możliwości ustawienia

Uchwyt mocujący [1-3]

Rozsuwany uchwyt mocujący umożliwia powieszenie urządzenia na rusztowaniu itp.

- ⓘ W celu zastosowania zewnętrznego akumulatora Festool konieczne jest zdjęcie uchwyty [2A].

Kąt ustawienia

Lampkę roboczą można ustawić pod trzema różnymi kątami [3].

Statyw

Do gniazda z gwintem statywowym [2-1] można przykręcić statyw fotograficzny z gwintem standardowym UNC 1/4"-20.

Podstawa magnetyczna z głowicą kuliastą (częściowo akcesoria)[4]



Silne pola magnetyczne mogą zakłócać działanie podzespołów i urządzeń elektronicznych lub mechanicznych i spowodować ich **zniszczenie**. Dotyczy to również **rozzruszników serca**. Wymagana, bezpieczna odległość jest podana w podręcznikach tych urządzeń.



Niebezpieczeństwo zmiążdżenia palców i rąk w obszarze magnesu.

- ⓘ Przed użyciem sprawdzić i w razie potrzeby oczyścić powierzchnię uchwyty magnetycznego.

Uchwyt magnetyczny służy wyłącznie do zamocowania lampy roboczej firmy Festool w opisany poniżej sposób:

Przykręcić podstawę magnetyczną do gniazda z gwintem statywowym [2-1]. Umożliwia ona obracanie we wszystkich kierunkach po zwolnieniu śruby zaciskowej [4-1].

Zamocować następnie podstawę magnetyczną, stosując jedną z trzech możliwości:

- [4A] Mocowanie za pomocą ścisku śrubowego
- [4B] Mocowanie magnetyczne na przykręcanej płycie adaptera
- [4C] Mocowanie magnetyczne na przykręconej do gwintu statywu płyty adaptera

7 Konserwacja i utrzymanie w należytym stanie



Serwis i naprawa wyłącznie u producenta i w certyfikowanych warsztatach. Najbliższy adres znaleźć można na: www.festool.pl/serwis

www.festool.pl/serwis

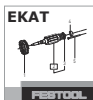

Stosować wyłącznie oryginalne części zamienne Festool! Nr zam. na stronie: www.festool.pl/serwis

- Szybkę lampki roboczej, wykonaną z tworzywa sztucznego, można czyścić tylko przy użyciu suchej, miękkiej szmatki, co ma na celu uniknięcie uszkodzeń. Nie stosować rozpuszczalników.
- Utrzymywać w czystości styki przyłączy lampki roboczej oraz akumulatora.

- Uszkodzony akumulator może być wymieniony przez autoryzowany warsztat.

8 Środowisko



Przed utylizacją

Wyjąć z urządzenia akumulator wewnętrzny! W tym celu rozkręcić elementy obudowy i wyjąć akumulator. Oddać akumulator do utylizacji.

Nie wyrzucać elektronarzędzi wraz z odpadami z gospodarstw domowych! Urządzenia, wyposażenie i opakowania przekazywać do recyklingu przyjaznego środowisku. Przestrzegać obowiązujących przepisów krajowych.

Tylko UE: Zgodnie z Europejską Dyrektywą dotyczące zużytych urządzeń elektrycznych i elektronicznych i jej transpozycji do prawa krajowego elektronarzędzia podlegają segregacji i recyklingowi w sposób przyjazny środowisku.

Zużyte lub uszkodzone akumulatory należy zwracać za pośrednictwem specjalistycznych placówek handlowych, działu obsługi klienta Festool lub publicznych punktów usuwania odpadów (przestrzegać obowiązujących przepisów). Akumulatory poddawane są wtedy wtórnemu przetworzeniu.

Tylko UE: Zgodnie z dyrektywą europejską dotyczącą baterii i akumulatorów oraz jej adaptacją do prawa krajowego uszkodzone lub zużyte akumulatory/baterie muszą być gromadzone osobno i odprowadzane do odzysku surowców wtórnych zgodnie z przepisami o ochronie środowiska.

Informacje dotyczące rozporządzenia REACH:

www.festool.com/reach

9 Transport

Otrzymane akumulatory Li-Ion spełniają wymagania ustawy o przewozie towarów niebezpiecznych. Przed transportem użytkownik musi uzyskać informacje o lokalnych przepisach. W przypadku wysyłki za pośrednictwem firm zewnętrznych (np. transport lotniczy lub spedycja) należy spełnić specjalne wymagania. Podczas przygotowywania przesyłki należy skonsultować się z ekspertem ds. towarów niebezpiecznych. Przesyłanie akumulatorów jest możliwe tylko przy nieuszkodzonej obudowie. Podczas wysyłki należy przestrzegać lokalnych przepisów. Należy przestrzegać ew. dodatkowych przepisów krajowych.

Kompakte Arbeitsleuchte
Compact working light
Projecteur de travail
compact

Seriennummer *
Serial number *
N° de série *
(T-Nr.)

SYSLITE KAL II
mit Steckernetzteil
(with power supply)

10016198, 500753
FW7577/EU/12/D
oder (or)
GA 190012E
oder (or)
BQ30A-1901200

de EG-Konformitätserklärung. Wir erklären in alleiniger Verantwortung, dass dieses Produkt allen einschlägigen Bestimmungen der folgenden Richtlinien einschließlich ihrer Änderungen entspricht und mit den folgenden Normen übereinstimmt:

en EC-Declaration of Conformity. We declare under our sole responsibility that this product is in conformity with all relevant provisions of the following directives including their amendments and complies with the following standards:

fr CE-Déclaration de conformité communautaire. Nous déclarons sous notre propre responsabilité que ce produit est conforme aux normes ou documents de normalisation suivants:

es CE-Declaración de conformidad. Declaramos bajo nuestra exclusiva responsabilidad que este producto corresponde a las siguientes normas o documentos normalizados:

it CE-Dichiarazione di conformità. Dichiariamo sotto la nostra esclusiva responsabilità che il presente prodotto è conforme alle norme e ai documenti normativi seguenti:

nl EG-conformiteitsverklaring. Wij verklaren op eigen verantwoordelijkheid dat dit produkt voldoet aan de volgende normen of normatieve documenten:

sv EG-konformitetsförklaring. Vi förklarar i eget ansvar, att denna produkt stämmer överens med följande normer och normativa dokument:

fi EY-standardinmukaisuusvakuutus. Vakuutamme yksinvastuullisina, etta tuote on seuraavien standardien ja normatiivisten ohjeiden mukainen:

da EF-konformitetserklæring. Vi erklærer at have alene ansvaret for, at dette produkt er i overensstemmelse med de følgende normer eller normative dokumenter:

nb CE-Konformitetserklæring. Vi erklærer på eget ansvar at dette produktet er i overensstemmelse med følgende normer eller normative dokumenter:

pt CE-Declaração de conformidade. Declaramos, sob a nossa exclusiva responsabilidade, que este produto corresponde às normas ou aos documentos normativos citados a seguir:

ru Декларация соответствия ЕС. Мы заявляем с исключительной ответственностью, что данный продукт соответствует следующим нормам или нормативным документам:

cs ES prohlášení o shodě. Prohlašujeme s veškerou odpovědností, že tento výrobek je ve shodě s nasledujícími normami nebo normativními dokumenty:

pl Deklaracja o zgodności z normami UE. Niniejszym oświadczamy na własną odpowiedzialność, że produkt ten spełnia następujące normy lub dokumenty normatywne:

2014/30/EU, 2011/65/EU, 2009/125/EG, 2014/35/EU

EN 60598-1:2015+A1:2018, EN 60598-2-4:2018,
EN 62031:2008 + A1:2013 + A2:2015,
EN 62471:2008, EN 61547:2009,
EN 55015:2013; + A1:2015, EN 60950-1:2006 +
A11:2009 + A1:2010 + A12:2011 + A2:2013,
EN 61000-3-2:2015, EN 61000-3-3:2014,
EN 50563:2011+A11:2013, EN 50581: 2012

CE

Festool GmbH

Wertstr. 20, D-73240 Wendlingen
GERMANY

Wendlingen, 2019-09-24

ppa. 

Markus Stark
Head of Product Development

i.v. 

Ralf Brandt
Head of Product Conformity

* im definierten Seriennummer-Bereich [S-Nr.] von 40000000 - 49999999
in the specified serial number range [S-Nr.] from 40000000 - 49999999
dans la plage de numéro de série [S-Nr.] de 40000000 - 49999999

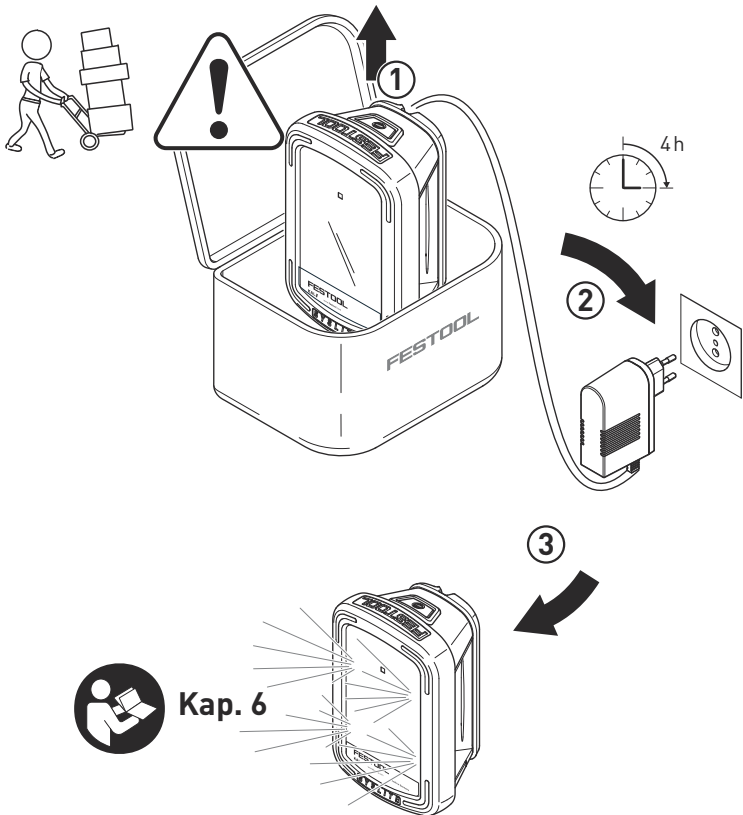

Kap. 6

FESTOOL GmbH
Wertstraße 20
D-73240 Wendlingen
Tel.: 07024/804-0
Telefax: 07024/804-20608
E-Mail: info@festool.com
www.festool.com