

BELIZE Sèche-serviettes électrique / Digital radiator with Wi-Fi

FR

MANUEL D'INSTALLATION ET D UTILISATION

Page 03

EN

INSTALLATION AND USER MANUAL

Page 27

GARANTIE / GUARANTEE

10
ANS / YEARS

SUR
LE CORPS
ON THE BODY

3
ANS / YEARS

SUR
L'ELECTRONIQUE
ON ELECTRONICS

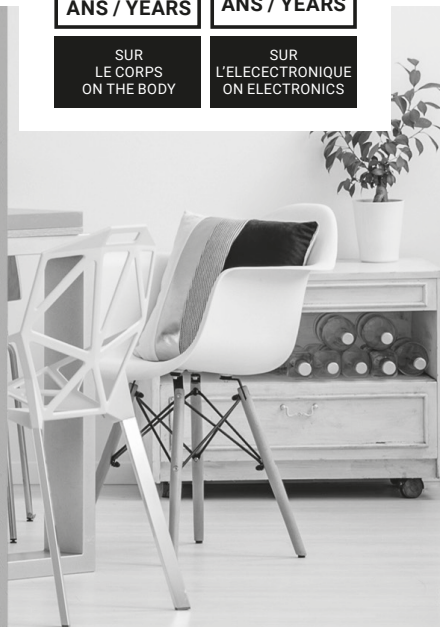

SYMBOLES



DANGER. Ce symbole indique un risque moyennement élevé qui peut entraîner des blessures graves, voire la mort.



NE PAS COUVRIR. Ne séchez pas et ne laissez pas de vêtements ou de serviettes sur le radiateur. Ne laissez pas ou ne placez pas de magazines, de bombes aérosols, de substances volatiles ou d'objets similaires à moins de 250 mm du radiateur.



SURFACE CHAUDE. Ce symbole indique que vos surfaces sont chaudes pendant et immédiatement après l'utilisation. Celles-ci ne doivent pas être touchées : risque de brûlures.



RESPECTEZ LES INSTRUCTIONS DU MANUEL. Veuillez lire attentivement ce manuel avant d'installer et d'utiliser le produit. Conservez-le pour une utilisation ultérieure. Lisez toutes les instructions et tous les avertissements de sécurité. Leur non-respect peut entraîner un choc électrique, un incendie ou des blessures graves.

INDEX

1. Recommandations générales.....	5
2. Informations techniques	8
3. Installation.....	9
4. Moniteur & keypad	12
5. Fonctionnement et programmation.....	13
5.1. Marche et arrêt ON/OFF.....	13
5.2. Sélection de la température de consigne.....	13
5.3. Contrôle de la température	14
5.4. Verrouillage/déverrouillage du clavier	14
5.5. Menu principal.....	14
5.5.1. Sous-menu paramètres	15
5.5.2. Sous-menu energie.....	16
5.5.3. Sous-menu Wi-Fi.....	17
5.5.4. Mode prog.....	18
6. Wi-Fi pairing.....	22
7. Entretien et nettoyage.....	22
8. Règlement européen (WEEE) 2012/19/UE	22
9. Garantie	23
10. Comment enregistrer la garantie de votre produit	26
Directive ERP Règlement de la Commission	50
Déclaration de conformité de l'UE	51

1. RECOMMANDATIONS GÉNÉRALES



AVERTISSEMENTS

Ce produit peut être utilisé par des enfants de plus de 8 ans et par des personnes dont les capacités physiques, sensorielles ou mentales sont réduites, ou qui manquent d'expérience et de connaissances, sous une surveillance stricte ou avec des instructions concernant l'utilisation sûre du produit et si elles comprennent les risques encourus. Les enfants ne doivent pas brancher, régler, nettoyer, jouer avec ou effectuer la maintenance de ce produit. Les enfants de moins de 3 ans doivent être tenus à l'écart de ce produit, sauf s'ils sont surveillés.

NE PAS utiliser le produit dans des espaces clos si les personnes présentes ne peuvent pas quitter la pièce de manière autonome et ne sont pas sous surveillance constante.



NE PAS COUVRIR. Pour éviter toute surchauffe, ne couvrez pas le radiateur.

NE PAS placer de bombes aérosols, de substances volatiles ou d'objets similaires à moins de 250 mm du produit.

N'utilisez PAS d'insecticides, de peintures ou de produits chimiques sur ou à proximité du produit.



Certaines parties de ce produit peuvent atteindre des températures élevées et provoquer des brûlures. NE PAS toucher les parties externes du produit lorsqu'il est en fonctionnement.

NE PAS installer près de rideaux ou d'autres matériaux inflammables. Une attention particulière doit être portée lorsque des enfants et des personnes vulnérables sont présents.

Lors de l'utilisation d'appareils électriques, des précautions doivent être prises pour réduire les risques d'incendie, de choc électrique et de blessure.

N'insérez jamais les doigts, des parties du corps ou des objets à l'intérieur du produit.

Assurez-vous que la tension indiquée sur les informations techniques du produit correspond à la tension de sortie dont vous disposez sur votre prise

Toute réparation ou entretien nécessitant l'ouverture du produit doit être effectué par du personnel autorisé par ROINTE, qui doit également être informé si une fuite est observée. Seules les pièces de rechange officielles approuvées par ROINTE doivent être utilisées. Veuillez respecter les réglementations actuelles et pertinentes lors de la mise au rebut de ce produit et de son fluide thermique.

Si le câble d'alimentation est endommagé, il doit être remplacé par du personnel autorisé par ROINTE afin d'éviter tout dommage.

Pour éviter tout risque de suffocation, ne laissez pas l'emballage, y compris les sacs et autres articles, à la portée des bébés ou des enfants.

Le produit a un degré de protection IP24 et peut être utilisé dans les salles de bains, mais pas à proximité de baignoires, robinets, douches, raccords d'eau, toilettes, piscines ou autres masses d'eau. Le produit ne doit jamais être installé dans un endroit où lui, les interrupteurs ou le panneau de commande sont à la portée des personnes dans l'eau. N'utilisez jamais le produit avec les mains mouillées. Ne placez pas de récipients d'eau (verres, vases, etc.) sur ou à proximité du produit.



IMPORTANT

- Débranchez le produit de l'alimentation électrique et assurez-vous que le produit est à température ambiante avant tout nettoyage ou entretien. N'utilisez pas de substances abrasives sur le produit, telles que (mais sans s'y limiter) des produits chimiques, des chiffons grossiers, des brosses, des poils durs ou de la laine métallique/acier.
- Pour déconnecter le produit de la source d'alimentation, retirez la fiche secteur de la prise. Ne tirez pas sur le câble.
- ROINTE ne peut être tenu responsable d'un dimensionnement incorrect du produit, sauf s'il a été suivi d'une étude technique officielle de ROINTE.
- Avant la première mise en marche, ou avant le début de l'hiver, ou lorsque le produit n'a pas été utilisé pendant de nombreux jours, l'appareil doit être nettoyé (suivre les étapes de la section "entretien" de ce manuel).
- Ne vous asseyez pas et ne vous appuyez pas sur le produit.
- Les contrastes de température peuvent générer des "clics" ou des bruits dans l'appareil. Ceci n'est pas un défaut du produit, mais est dû à l'expansion/contraction des matériaux.
- Lors de la mise au rebut du produit, il convient de respecter les exigences définies dans la législation relative au traitement et au recyclage des déchets. Voir DEEE dans la section 8.

2. INFORMATIONS TECHNIQUES

MODÈLES	BRF0500RAD	BRF0750RAD	BRF1000RAD	BRF1250RAD	BRF1500RAD	BRF2000RAD
Nombre d'éléments	5	6	7	8	9	12
DIMENSIONS, POIDS & FINITIONS						
Largeur (mm)	500	580	660	740	820	1.060
Hauteur (mm)	575	575	575	575	575	575
Profondeur (mm)	95	95	95	95	95	95
Profondeur installé (mm)	118	118	118	118	118	118
Poids (kg)	12,0	13,9	16,0	18,1	20,0	26,4
Finitions	Blanc RAL 9016					
CARACTÉRISTIQUES ÉLECTRIQUES						
Puissance nominale (W)	500	750	1.000	1.250	1.500	2.000
Voltage (V)	230 ~V	230 ~V	230 ~V	230 ~V	230 ~V	230 ~V
Intensité (A)	2,2	3,3	4,3	5,4	6,5	8,6
PERFORMANCE & SÉCURITÉ						
Thermostat de sécurité	✓	✓	✓	✓	✓	✓
Modèle et kit d'installation	✓	✓	✓	✓	✓	✓
Degré de protection	IP 24	IP 24	IP 24	IP 24	IP 24	IP 24
CODE EAN	8435556124610	8435556124627	8435556124634	8435556124641	8435556124658	8435556124665

3. INSTALLATION

Nous vous recommandons d'utiliser un fournisseur Rointe de confiance. Pour trouver le centre le plus proche, contactez le **+(33) 01 73 05 70 01** ou utilisez le localisateur sur **www.rointe.fr**

IMPORTANT: Avant l'installation, veuillez repérer l'étiquette métallique située à l'arrière du produit et noter la référence et le numéro de série du produit. Vous aurez besoin de ces informations pour enregistrer votre garantie. Consultez la section 10 pour savoir comment enregistrer la garantie.

AVERTISSEMENT: n'installez pas le produit directement au-dessus d'une prise électrique ou d'une boîte de jonction. N'installez pas le produit et ne l'utilisez pas à l'extérieur. Ne pas installer le produit directement sous une étagère. Ce produit est conçu pour être installé sur un mur intérieur en utilisant le gabarit ROINTE, le kit d'installation et les fixations fournies. N'installez pas le produit de manière à ce qu'il rencontre le câble d'alimentation.

Le produit doit être monté sur le mur dans la position indiquée sur l'image ci-jointe à l'aide des supports et des fixations fournis.

Nos produits transmettent la chaleur par la convection naturelle de l'air. Si le produit est couvert, cela perturbera la circulation de l'air et pourrait provoquer une surchauffe. Il doit être positionné en respectant les distances minimales indiquées dans l'image ci-jointe.

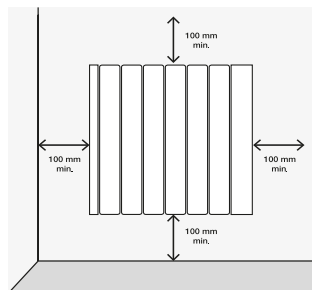

AVERTISSEMENT: Le produit a un degré de protection IP24 et peut être utilisé dans les salles de bains, mais pas à proximité de baignoires, robinets, douches, raccords d'eau, toilettes, piscines ou autres masses d'eau. Le produit ne peut être installé que dans la zone 3 de la photo ci-jointe. Le produit ne doit jamais être installé dans un endroit où lui-même, les interrupteurs ou le panneau de commande sont à la portée des personnes dans l'eau. N'utilisez jamais le produit avec des mains mouillées. Ne placez pas de récipients d'eau (verres, vases, etc.) sur ou près du produit.

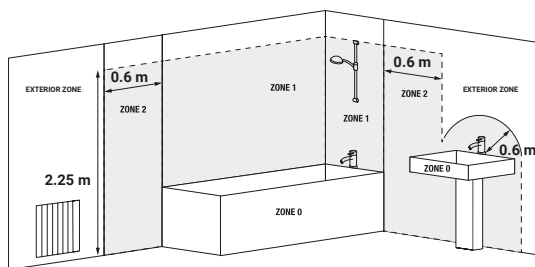

Un kit d'installation est inclus dans l'emballage du produit. Vous aurez besoin d'une perceuse, d'un maillet en caoutchouc, d'un niveau à bulle et d'un crayon pour effectuer l'installation.

AVERTISSEMENT: Le poids de certains produits peut être lourd.

Installation peut nécessiter l'intervention de deux personnes.

IMPORTANT: Veuillez suivre attentivement ces instructions.

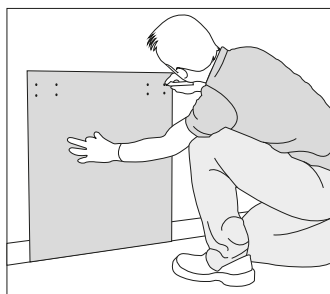

1. Retirez l'emballage et vérifiez que l'installation contient des supports, des vis, des chevilles et un gabarit en carton.

2. Choisissez un emplacement approprié sur le mur. Placez le gabarit sur le mur et marquez les trous pour les supports et les vis. Respectez les exigences de distance minimale de la page précédente.

Utilisez le sol comme base pour le gabarit, et non la plinthe.

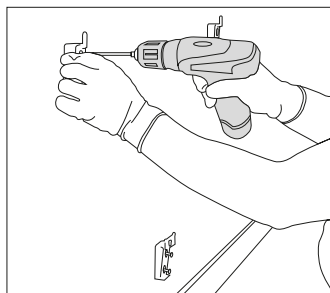

3. Retirez le gabarit et percez soigneusement les trous marqués.

4. Fixez les supports supérieurs à l'aide des chevilles et des vis fournies. Fixez ensuite le support inférieur. Pour le distinguer, le support inférieur a un design différent de celui des supports supérieurs.

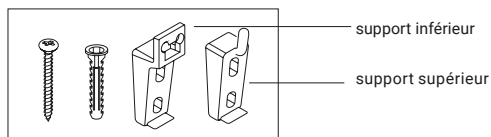

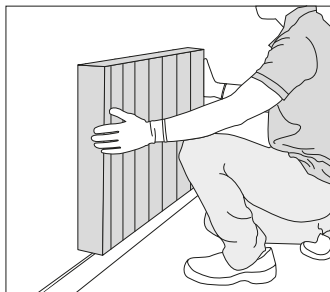

5. Faites glisser le produit de haut en bas sur les supports fixes.

6. Vérifiez la rectitude avec un niveau à bulle et ajustez les supports en conséquence si nécessaire.

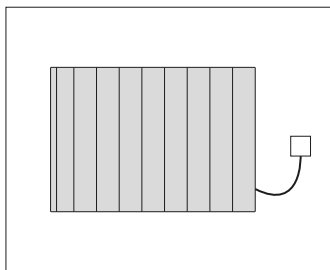

7. Connectez votre produit à l'alimentation électrique et mettez-le sous tension.

8. Voir la section 5 pour les instructions d'utilisation.

IMPORTANT: L'installation des mesures dépend du modèle.

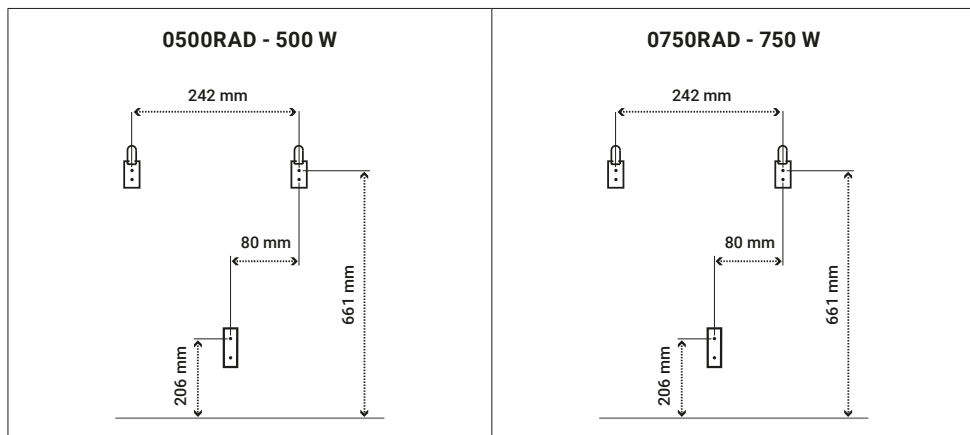

Sol

Sol

1000RAD - 1.000 W

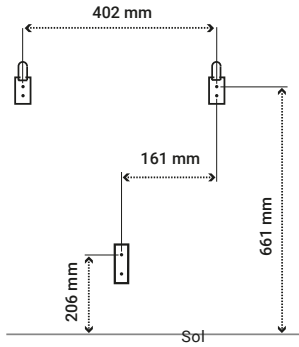

1250RAD - 1.250 W

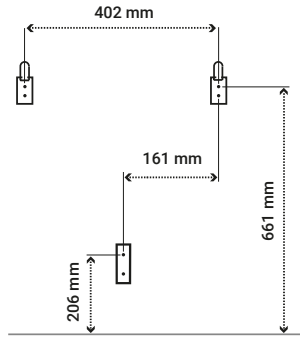

1500RAD - 1.500 W

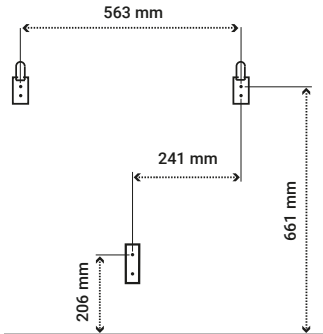

2000RAD - 2.000 W

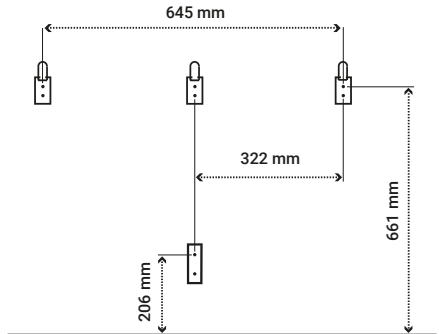



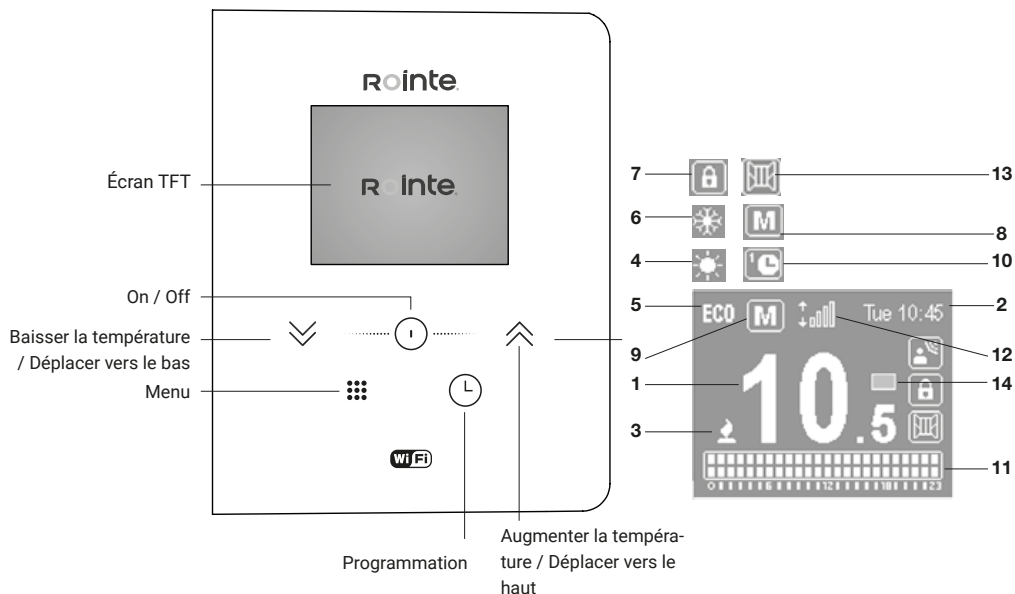





4. MONITEUR & KEYPAD







1	Température de consigne	10.5	8	Mode manuel	M
2	Jour et heure actuels	Tue 10:45	9	Mode automatique	🕒
3	Radiateur chauffant	🔥	10	Mode de pré-programmation	🕒
4	Mode confort	☀️	11	Programmation horaire	📅
5	Mode eco	ECO	12	Connectivité Wi-Fi	📶
6	Mode hors-gel	☁️	13	Fenêtres ouvertes	🪟
7	Panneau verouillé	🔒	14	Indicateur de consommation énergie	🔋

5. FONCTIONNEMENT ET PROGRAMMATION

5.1. MARCHE ET ARRÊT ON / OFF

Appuyez une fois sur le bouton  pour allumer le produit. Pour l'éteindre, appuyez à nouveau sur le bouton . Lorsque vous allumez le produit pour la première fois, il vous sera demandé de régler la date et l'heure. Utilisez les touches   pour sélectionner l'heure correcte et appuyez sur la touche  pour confirmer. Utilisez ensuite les touches   pour sélectionner les minutes correctes et appuyez . Sélectionnez le jour de la même manière et appuyez sur le bouton  pour confirmer.

5.2. SÉLECTION DE LA TEMPÉRATURE DE CONSIGNE



La température de consigne du radiateur peut être réglée grâce aux touches   de commande. En appuyant sur la touche , la température réglée est augmentée d'un demi degré et s'affiche sur l'écran. De même, une pression sur la touche  réduit la température de consigne d'un demi-degré jusqu'à 7°C. Les intervalles de température pour chaque mode sont les suivants:

CONFORT	19 - 30 °C
ECO	7.5 - 18.5 °C
HORS-GEL	7 °C

5.3. CONTRÔLE DE LA TEMPÉRATURE

Lorsque la température de la pièce est inférieure à celle sélectionnée, la résistance est activée et le symbole  apparaît. Le contrôle de la température effectuera un contrôle intelligent, qui activera et désactivera le passage du courant électrique à travers l'élément chauffant pour chauffer le fluide du radiateur.





5.4. VERROUILLAGE/DÉVERROUILLAGE DU CLAVIER



Le clavier peut être verrouillé via le panneau de contrôle ou via l'application Rointe Lite. Pour verrouiller/déverrouiller le clavier via le panneau de commande du produit, appuyez sur les touches  et  pendant 3 secondes.

Le bouton marche/arrêt fonctionnera même s'il est verrouillé. Pour effectuer l'action marche/arrêt, le bouton  doit être maintenu enfoncé pendant 3 secondes.





5.5. MENU PRINCIPAL



Appuyez sur le bouton  pour accéder au menu de configuration. Les options disponibles sont les suivantes: Paramètres, puissance, Wi-Fi et mode de programmation.

	Paramètres 	Fixer le jour et l'heure
		Éclairage de l'écran
		Langues
		Firmware
	Énergie 	Fenêtres ouvertes
		Mode équilibre
		Mode adaptatif
	Wi-Fi 	On/off
		Jumelage produit
		Wifi info
	Mode prog. 	On/off
		Pre-programmations
		Programmation utilisateur
		Fil pilote (uniquement disponible sur demande)

Avec les flèches  , nous allons passer d'une option à l'autre. Une case indique la position dans laquelle nous nous trouvons. En appuyant brièvement sur le bouton , nous entrons dans les sous-menus.













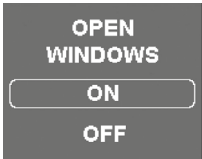

5.5.1. SOUS-MENU PARAMÈTRES

Appuyez sur la touche  pour accéder au menu de configuration. Ensuite, utilisez les flèches   pour aller au menu PARAMÈTRES. Appuyez sur le bouton  pour y accéder.

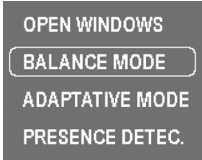



	<ul style="list-style-type: none"> • Fixer le jour et l'heure <p>Pour régler le jour ou l'heure, sélectionnez l'option HORLOGE.</p> <p>Utilisez les flèches \swarrow \nearrow pour sélectionner l'heure correcte et appuyez sur la touche \odot pour confirmer. Ensuite, utilisez les flèches \swarrow \nearrow pour sélectionner les minutes et appuyez sur la touche \odot pour confirmer. Finalement, utilisez les flèches \swarrow \nearrow pour sélectionner le jour et appuyez sur la touche \odot pour confirmer.</p>	<div style="background-color: #444; color: white; padding: 10px; text-align: center;"> <p>SET TIME</p> <p>TIME: 10:45</p> <p>DAY: Mon</p> </div>
	<ul style="list-style-type: none"> • Éclairage de l'écran <p>Cette fonction vous permet de régler la luminosité lorsque le produit est allumé ou en veille.</p> <p>Pour régler la luminosité, sélectionnez ÉCLAIRAGE. Utilisez les flèches \swarrow \nearrow pour augmenter ou diminuer la luminosité. Appuyez sur le bouton \odot pour confirmer.</p>	<div style="background-color: #444; color: white; padding: 10px; text-align: center;"> <p>BACKLIGHT</p> <div style="border: 1px solid white; border-radius: 5px; padding: 2px; display: inline-block; margin: 5px;"> ON: 50% </div> <p>STAND-BY: 50%</p> </div>
	<ul style="list-style-type: none"> • Langues <p>Cette fonction vous permet de changer la langue du produit.</p> <p>Pour changer la langue, sélectionnez LANGUE. Utilisez les flèches \swarrow \nearrow pour sélectionner la langue désirée et appuyez sur \odot.</p>	<div style="background-color: #444; color: white; padding: 10px; text-align: center;"> <p>LANGUAGE</p> <div style="border: 1px solid white; border-radius: 5px; padding: 2px; display: inline-block; margin: 5px;"> ENGLISH </div> <p>ESPAÑOL FRANÇAIS PORTUGUÊS</p> </div>
	<ul style="list-style-type: none"> • Firmware <p>Appuyez sur l'option FIRMWARE pour voir la version actuelle du logiciel et la date de sortie.</p>	<div style="background-color: #444; color: white; padding: 10px; text-align: center;"> <p>FIRMWARE</p> <p>VERSION: 0.1-1</p> <p>DATE: 01/01/2019</p> </div>











5.5.2. SOUS-MENU ÉNERGIE

Appuyez sur le bouton ⋮ pour accéder au menu de configuration. Utilisez ensuite les flèches \swarrow \nearrow pour vous rendre à ENERGY. Appuyez sur le bouton \odot pour y accéder.



	<ul style="list-style-type: none"> • Fenêtres Ouvertes <p>Dans cette section, nous pouvons activer ou désactiver la fonction "fenêtres ouvertes".</p> <p>Utilisez   pour sélectionner on / off et appuyez sur  pour enregistrer l'option souhaitée.</p> <p>Lorsqu'il est activé, le logo apparaît sur l'écran d'accueil, à droite de la température, indiquant qu'il est actif.</p>	
	<ul style="list-style-type: none"> • Équilibre <p>Cette option réglez le produit à une température de 19°C en mode manuel.</p> <p>Utilisez   pour sélectionner cette option et appuyez sur  pour confirmer. L'écran affichera 19°C en activant le mode manuel.</p>	
	<ul style="list-style-type: none"> • Mode Adaptatif <p>Cette fonction anticipe le démarrage du produit afin que la température ambiante au début de l'heure sélectionnée soit égale à la température de consigne à l'heure exacte que nous avons établie lors de notre programmation.</p> <p>Pour indiquer que l'algorithme fonctionne, l'icône  clignote.</p> <p>Utilisez   pour sélectionner cette option et appuyez sur  pour confirmer.</p>	



5.5.3. SOUS-MENU WI-FI

Appuyez sur le touche  pour accéder au menu de configuration. Ensuite, utilisez les flèches   pour vous rendre sur le WI-FI. Appuyez sur le bouton  pour y accéder.

	<ul style="list-style-type: none"> • Statut Wi-Fi <p>L'option WIFI STATUS nous permet d'activer ou de désactiver le module wifi.</p> <p>Utilisez   pour sélectionner on / off et appuyez sur  pour enregistrer l'option souhaitée.</p>	<div style="background-color: #333; color: white; padding: 10px; text-align: center;"> <p>WIFI STATUS</p> <div style="border: 1px solid white; border-radius: 10px; width: 60px; margin: 5px auto; padding: 2px 10px;">ON</div> <p>OFF</p> </div>
	<ul style="list-style-type: none"> • umeler <p>L'option JUMELAGE génère un réseau wifi pour connecter notre produit.</p> <p>Lorsque vous cliquez sur JUMELAGE, l'écran suivant apparaît avec le nom du réseau et le mot de passe.</p> <p>Pour plus d'informations sur le processus De jumelage, voir le point 6.</p> <p>Utilisez   pour sélectionner cette option et appuyez  ur pour confirmer.</p>	<div style="background-color: #333; color: white; padding: 10px; text-align: center;"> <p>NET: NTR80F2</p> <hr style="border: 0.5px solid white;"/> <p>PASSWORD: 02154867</p> </div>
	<ul style="list-style-type: none"> • WiFi info <p>L'option WIFI INFO vous permet de consulter des informations sur l'état du réseau.</p> <p>Lorsque vous cliquez sur WIFI INFO, l'écran suivant apparaît et indique l'IP, le NM et le GW.</p> <p>Utiliser  pour avancer dans l'information</p> <p>Si vous continuez à appuyer sur le bouton On/Off, deux autres fenêtres apparaîtront : "Check Firmware Update" (OUI/NON) et "Wi-Fi Status" (Enabled/ Disabled).</p>	<div style="background-color: #333; color: white; padding: 10px; text-align: center;"> <p>WIFI STATUS dhcp:assigned IP, NM, GW: 192.168.0.248 255.255.254.0 192.168.0.205</p> </div> <div style="background-color: #333; color: white; padding: 10px; text-align: center; margin-top: 10px;"> <p>WIFI STATUS MAC CC:50:E3 81:FE:C0</p> </div>

5.5.4. MODE PROG.

Pour modifier le statut de votre produit de **MANUEL** à **AUTOMATIQUE**, appuyez brièvement sur . Si vous voulez commencer à programmer, appuyez longuement sur . Pour voir toutes les options disponibles de programmation de votre radiateur, sélectionnez l'option **MODE PROGRAMME** dans le menu principal. L'écran affichera les options suivantes:

	<ul style="list-style-type: none"> • Mode <p>Dans le sous-menu MODE, nous sélectionnons le mode de fonctionnement : MANUEL ou PROGRAMMATION. Utilisez \sphericalangle \sphericalangle pour sélectionner cette option et appuyez sur \odot pour confirmer.</p>	<div style="background-color: #444; color: white; padding: 10px; border: 1px solid #333;"> <p style="text-align: center; margin: 0;">MODE</p> <div style="display: flex; justify-content: space-around; margin-top: 5px;"> <div style="border: 1px solid #ccc; border-radius: 5px; padding: 2px 10px; background-color: #555; color: white;">MANUAL</div> <div style="border: 1px solid #ccc; border-radius: 5px; padding: 2px 10px; background-color: #444; color: white;">PROGRAMMING</div> </div> </div>
	<ul style="list-style-type: none"> • Pre-programmation <p>A partir du sous-menu PRE-PROGRAMMES, nous pouvons établir une programmation prédéfinie des déjà 4 disponibles. Utilisez \sphericalangle \sphericalangle pour sélectionner cette option et appuyez sur \odot pour confirmer.</p>	<div style="background-color: #444; color: white; padding: 10px; border: 1px solid #333;"> <p style="text-align: center; margin: 0;">PRE-PROGRAMS</p> <div style="display: flex; justify-content: space-around; margin-top: 5px;"> <div style="border: 1px solid #ccc; border-radius: 5px; padding: 2px 10px; background-color: #555; color: white;">PRE-PROG 1</div> <div style="border: 1px solid #ccc; border-radius: 5px; padding: 2px 10px; background-color: #444; color: white;">PRE-PROG 2</div> <div style="border: 1px solid #ccc; border-radius: 5px; padding: 2px 10px; background-color: #444; color: white;">PRE-PROG 3</div> <div style="border: 1px solid #ccc; border-radius: 5px; padding: 2px 10px; background-color: #444; color: white;">PRE-PROG 4</div> </div> </div>

CONFORT		ECO		OFF	
---------	--	-----	--	-----	--













Pre-programmations disponibles













PRE-PROGRAMMATION 1																								
	0	1	2	3	4	5	6	7	8	9	10	11	12	13	14	15	16	17	18	19	20	21	22	23
Lun - Ven																								
Sam - Dim																								

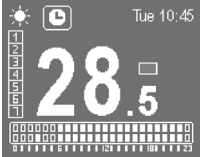

PRE-PROGRAMMATION 2																								
	0	1	2	3	4	5	6	7	8	9	10	11	12	13	14	15	16	17	18	19	20	21	22	23
Lun - Ven																								
Sam - Dim																								

PRE-PROGRAMMATION 3																								
	0	1	2	3	4	5	6	7	8	9	10	11	12	13	14	15	16	17	18	19	20	21	22	23
Lun - Dim																								

PRE-PROGRAMMATION 4																								
	0	1	2	3	4	5	6	7	8	9	10	11	12	13	14	15	16	17	18	19	20	21	22	23
Lun - Ven																								
Sam - Dim																								

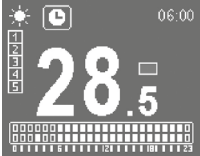
	<ul style="list-style-type: none"> • Programmation utilisateur <p>Dans ce mode, l'utilisateur peut faire sa propre programmation. Il y a deux façons de commencer à modifier la programmation:</p> <ol style="list-style-type: none"> 1. En faisant une longue pression sur . 2. Entrer dans le sous-menu PROG. UTILISATEUR. <p>Avec cela, nous allons commencer l'édition de programmation qui devra suivre les étapes suivantes.</p>	
	<p>ÉTAPE 1</p> <p>1. Sélection de la température CONFORT: Intervalle de sélection: 19 – 30 °C Utilisez les flèches   pour sélectionner la température. Utiliser  pour confirmer.</p> <p>2. Sélection de la température ECO: Intervalle de sélection: 7.5 – 18.5 °C Utilisez les flèches   pour sélectionner la température. Utiliser  pour confirmer.</p> <p>3. Selection entre el mode HORS-GEL ou OFF: Intervalle de sélection: 7 °C / OFF Utilisez les flèches   pour sélectionner OFF ou HORS-GEL. Utiliser  pour confirmer.</p>	

	<p>ÉTAPE 2</p>	<p>Sélection des jours à programmer</p> <p>Nous utiliserons les touches   pour passer d'un jour à l'autre.</p> <p>Nous devons sélectionner les jours en les marquant par une courte pression sur la touche .</p> <p>Les jours sélectionnés seront mis en évidence par une case sur l'écran du produit.</p> <p>Une fois que nous aurons atteint le 7e jour, nous appuierons sur la touche  pour passer à l'étape suivante.</p>	
	<p>ÉTAPE 3</p>	<p>Sélection du mode horaire</p> <p>En appuyant sur la touche  on passe d'un mode à l'autre : ECO, CONFORT, HORS-GEL/OFF. Appuyez sur la touche  pour avancer l'heure.</p> <ul style="list-style-type: none"> • Le côté supérieur droit indiquera l'heure que nous programmons. • Sur le côté gauche, les jours sélectionnés. • La barre de programmation nous montre: <p>-Mode CONFORT : deux carrés ombrés </p> <p>-Mode ECO : carré inférieur ombré </p> <p>-Mode HORS-GEL/OFF : Deux carrés vides </p> <p>Après avoir appuyé sur la touche  à l'heure 23, la programmation sera terminée.</p>	

	<ul style="list-style-type: none"> • Fil pilote <p>Cette option active le mode fil pilote pour les produits qui sont connectés à un panneau de contrôle au moyen d'un fil pilote.</p> <p>Le produit sera géré par l'unité de contrôle du fil pilote externe auquel il est connecté.</p> <p>Utilisez \sphericalangle \sphericalangle pour sélectionner cette option et appuyez sur \odot pour confirmer.</p>	
---	--	--

6. WI-FI PAIRING

Pour coupler le dispositif, vous devez d'abord créer une zone dans l'application. Une fois dans cette zone, cliquez sur l'icône \rightarrow pour lancer l'assistant de jumelage. Si vous avez besoin de plus d'informations, vous pouvez consulter le manuel d'installation complet à partir du code QR suivant:



7. ENTRETIEN ET NETTOYAGE

Le produit ne nécessite aucun entretien. Nous vous recommandons de nettoyer le produit (dos, dessous du produit, etc.). N'utilisez pas de substances abrasives sur le produit, nettoyez-le avec un chiffon humide et du savon à pH neutre et l'écran avec un chiffon sec. Avant d'effectuer toute opération de nettoyage, assurez-vous que le produit est éteint et à température ambiante.

8. RÈGLEMENT EUROPÉEN (WEEE) 2012/19/EU

Conformément à la directive européenne 2012/19/UE relative aux déchets d'équipements électriques et électroniques (DEEE), ces équipements ne peuvent pas être jetés dans les

conteneurs de déchets municipaux normaux. (DEEE), ces équipements ne peuvent pas être jetés dans les conteneurs municipaux habituels; ils doivent être collectés séparément afin d'optimiser la récupération et le recyclage de leurs composants et matériaux et de réduire les émissions de gaz à effet de serre. les composants et les matériaux, et réduire l'impact sur la santé humaine et l'environnement. l'environnement. Le symbole de la poubelle barrée d'une barre horizontale est apposé sur tous les produits Rointe pour rappeler l'importance de la protection de l'environnement. sur tous les produits Rointe pour rappeler au consommateur l'obligation de les séparer pour le tri sélectif. pour une collecte séparée. Le consommateur doit contacter les autorités locales ou le détaillant pour obtenir des informations. le détaillant pour obtenir des informations concernant l'élimination correcte de son appareil.

9. GARANTIE

1. Accord

1.1. Cette section décrit les conditions de garantie dont dispose l'acheteur lorsqu'il achète un produit neuf de la marque Rointe. Ces conditions comprennent tous les droits dont dispose l'acheteur conformément à la législation nationale en vigueur, ainsi que la garantie et les droits supplémentaires offerts par la marque. Tout incident détecté dans votre produit Rointe pourra être traité par le vendeur du produit ou, de manière plus agile, par le fabricant lui-même.

1.2. Rointe vous offre l'Assistance Technique de notre Service Après-Vente par téléphone au +(33) 01 73 05 70 01 ou par email à support@rointe.com, où nous vous indiquerons les étapes à suivre pour résoudre l'incident. Pour nous contacter, vous aurez besoin de la référence du produit (située sur l'étiquette métallique des caractéristiques), du numéro de série, de la date d'achat et de la nature de la panne. En outre, vous devez disposer d'une copie de la preuve d'achat du produit.

1.3. ROINTE garantit l'absence de défauts matériels de conception ou de fabrication au moment de l'achat initial. ROINTE garantit la carrosserie pendant 120 mois (10 ans) et les composants électriques et électroniques pendant 36 mois (3 ans) pour ce produit uniquement, à partir de la date d'achat, ou de livraison si elle est postérieure, à condition qu'il n'ait pas été modifié, et conformément aux dispositions des stipulations suivantes.

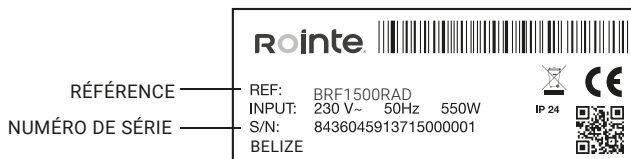

2. Conditions

2.1. Si, pendant la période de garantie, le produit, dans des conditions normales d'utilisation et d'entretien, ne fonctionne pas correctement et présente un défaut de conception, de matériau ou de fabrication, il sera réparé ou remplacé au choix du client, conformément aux dispositions de la loi, et sous réserve des conditions suivantes:

2.1.1. La garantie n'est applicable que si la garantie originale est émise par le vendeur et si cette garantie a été correctement enregistrée auprès de Rointe, en incluant la référence du produit, le numéro de série (marqué sur l'étiquette métallique du produit), la date d'achat et la preuve d'achat. La garantie du produit peut être enregistrée sur notre site Internet à l'adresse www.rointe.co.uk ou peut être envoyée par e-mail à support@rointe.co.uk dans les 90 jours suivant l'installation. ROINTE se réserve le droit de refuser une garantie lorsque ces informations ont été supprimées ou modifiées après l'achat initial du produit.

2.1.2. La garantie n'est applicable que si le produit a été installé par une personne compétente conformément à ce manuel d'installation et à toutes les réglementations en vigueur au moment de l'installation.

2.1.3. La garantie ne s'applique qu'aux cas qui se réfèrent à des défauts de matériel, de conception et de fabrication, et ne couvre en aucun cas les dommages au produit pour les raisons suivantes:

- i) Dommages causés par une négligence et/ou une mauvaise utilisation du produit, c'est-à-dire utilisé à des fins autres que son utilisation normale, ou par le non-respect des instructions d'utilisation, d'entretien et de nettoyage données par ROINTE, ainsi que par une installation ou une utilisation incorrecte ou inadéquate du produit qui pourrait ne pas être conforme aux normes techniques de sécurité en vigueur.
- ii) Corrosion de toute partie du produit causée par une exposition directe à l'eau salée. Si le produit est installé à moins de 200 m de la côte, la période de garantie pour les dommages causés par la corrosion sera réduite de 50%.
- iii) Toute modification ou réparation non autorisée du produit effectuée par des tiers ou des personnes non autorisées, ou l'ouverture du produit par des tiers ou des personnes non autorisées.
- iv) Tout accident considéré comme indépendant de la volonté de ROINTE, tel que (mais non limité à) : foudre, incendie, inondation, catastrophes naturelles, troubles publics, phénomènes atmosphériques ou géologiques, et tous ceux de nature similaire.
- v) Défaillances résultant d'une installation incorrecte. En cas de doute, veuillez contacter ROINTE.

2.2. Toute réparation ou tout remplacement effectué dans le cadre de ce service de garantie ne permet pas de prolonger les périodes de garantie ou d'en créer de nouvelles, c'est-à-dire que votre garantie ne sera pas prolongée en cas de réparation ou de remplacement de ce produit, mais sera suspendue jusqu'à ce que le produit soit

retourné réparé ou qu'un nouveau soit livré.

2.3. Toute réparation ou remplacement couvert par cette garantie doit être une pièce fonctionnellement équivalente. Les pièces défectueuses ou les pièces retirées ou remplacées deviennent la propriété de ROINTE et doivent être retournées comme telles.

2.4. Le produit doit être installé de manière à permettre l'accès aux techniciens de ROINTE ou aux personnes autorisées dans le cas où ils auraient besoin d'accéder au produit pour une réparation ou un entretien. L'utilisateur/client est responsable des moyens organisationnels nécessaires pour permettre l'accès aux produits par ROINTE pour réparation ou remplacement.

2.5. Le service d'assistance technique de ROINTE vous conseillera si vous devez acheter des pièces non couvertes par cette garantie ou en dehors de cette garantie.

2.6. Cette garantie ne sera pas valable si le produit a été altéré, modifié et/ou réparé de quelque manière que ce soit et/ou par des personnes non autorisées. Cette garantie ne sera pas non plus valable si le produit n'est pas correctement installé.

2.7. Cette garantie n'est pas transférable et n'inclut pas les réclamations pour les dommages causés par le calcaire ou le gel.

2.8. Cette garantie n'affecte pas les droits statutaires de l'acheteur en vertu de la législation nationale applicable, ni les droits contractés avec le revendeur ou l'installateur qui peuvent survenir dans l'exécution du contrat de vente.

2.9. ROINTE, ses bureaux, ses employés, ses distributeurs et ses installateurs ne sont pas responsables des dommages accidentels résultant de la violation de toute règle implicite dans ce produit, ainsi que de son utilisation inappropriée ou incorrecte.

2.10. Consultez les conditions EULA (fournies avec le produit pour les produits connectés en Wi-Fi) pour obtenir des informations sur l'accord légal que vous acceptez en installant un produit ROINTE. Pour toute assistance concernant les produits ou la garantie, veuillez contacter ROINTE par téléphone au +(33) 01 73 05 70 01 ou par e-mail à support@rointe.com.

10. COMMENT ENREGISTRER LA GARANTIE DE VOTRE PRODUIT

IMPORTANT: Il est important que vous enregistriez votre produit ROINTE dans le cadre de notre service de garantie, au cas où vous souhaiteriez faire une réclamation.

Vous pouvez enregistrer votre produit ROINTE de la manière suivante:

WEB

1. Allez sur www.rointe.com/fr/enregistrez-votre-garantie/
2. Connectez-vous à votre compte existant ou créez un nouveau compte si nécessaire.
3. Cliquez sur "Mes produits".
4. Entrez votre référence produit (alphanumérique et en majuscules).
5. Saisissez votre numéro de série (26 chiffres situés sur l'étiquette métallique de votre produit et commençant par 84).
6. Téléchargez votre preuve d'achat, telle qu'une facture au format PDF, JPEG ou PNG. Ce n'est pas obligatoire, mais cela permet de s'assurer que votre période de garantie est exacte.
7. Cliquez sur "Enregistrer".
8. Félicitations ! Votre produit est maintenant enregistré.

EMAIL

1. Envoyez un courriel à sat@rointe.com avec les informations suivantes :
 - Nom du client
 - Adresse et code postal
 - Numéro de téléphone et adresse électronique
 - Référence du produit
 - Numéro de série
 - La date d'achat du produit et la preuve d'achat (comme décrit ci-dessus dans la section WEBSITE).
2. Notre équipe d'assistance technique confirmera l'enregistrement du produit et demandera toute information supplémentaire requise par courrier électronique.

POSTAL

1. Veuillez envoyer les informations figurant dans la section EMAIL à :
 - INDUSTRIAS ROYAL TERMIC, S.L. - Rointe C/E Parcela 43, 30140, Santomera (ESPAGNE)
2. N'oubliez pas d'obtenir une preuve d'expédition.

SYMBOLS



DANGER. This symbol indicates a medium-high risk hazard which can result in serious injury or even death.



DO NOT COVER. Do not dry or leave clothes or towels on the radiator. Do not leave or place magazines, spray cans, volatile substances, or similar objects within 250 mm of the radiator.



HOT SURFACE. This symbol indicates that your surfaces are hot during and immediately after use. These must not be touched: danger of burns.



OBSERVE THE INSTRUCTIONS IN THE MANUAL. Please read this manual carefully before installing and using the product. Keep it for later use. Read all instructions and safety warnings. Failure to follow these can result in electric shock, fire or serious injuries.

INDEX

1. General Warnings	29
2. Technical information	32
3. Installation.....	33
4. Screen & Keypad	37
5. Functionality and programming	38
5.1. ON & OFF	38
5.2. Select the temperature.....	38
5.3. Temperature control	38
5.4. Lock / unlock button pad	38
5.5. Settings menu	39
5.5.1. Settings submenu.....	39
5.5.2. Energy submenu.....	40
5.5.3. Wi-Fi submenu.....	41
5.5.4.Prog. mode	42
6. Wi-Fi pairing.....	46
7. Maintenance and cleaning	46
8. European Regulation (WEEE) 2012/19/EU	46
9. Guarantee	47
10. How to register your product guarantee	49
Directive ERP Commission Regulation	51
Declaration of conformity	52

1. GENERAL WARNINGS



WARNINGS

This product may be used by children over 8 years of age and by persons with reduced physical, sensory, or mental capabilities, or lack of experience and knowledge under strict supervision or instruction in the safe use of the product and if they understand the hazards involved. Children should not plug, adjust, clean, play with, or perform maintenance on this product. Children under 3 years of age should be kept away from this product unless supervised.

DO NOT use the product in enclosed spaces if the persons present cannot leave the room independently and are not under constant supervision.



DO NOT COVER. To avoid overheating, do not cover the radiator.

DO NOT place spray cans, volatile substances, or similar objects within 250mm of the product.

DO NOT use insecticides, paints, or chemicals on or near the product.



Some parts of this product could reach high temperatures and cause burns. DO NOT touch the external parts of the product when in operation.

DO NOT install near curtains or other flammable materials.

Particular attention should be paid when children and vulnerable people are present.

When using electrical appliances, precautions should be taken to reduce the risk of fire, electric shock and injury.

Never insert fingers, body parts or objects inside the product.

Make sure that the voltage indicated on the product's technical information corresponds to the voltage output you have at your socket.

Any repair or maintenance that requires the product to be opened the product must be carried out by personnel authorised by ROINTE, who must also be notified if a leak is observed. Only official spare parts approved by ROINTE should be used. Please observe the current and relevant regulations when disposing of this product and its thermal fluid.

If the power cable is damaged, it must be replaced by personnel authorised by ROINTE to prevent any damage.

To avoid the risk of suffocation, do not leave the packaging including bags and other items within reach of babies or children.

The product has an IP24 degree of protection and can be used in bathrooms, but not in the vicinity of bathtubs, taps, showers, water connections, toilets, swimming pools or other masses of water. The product must never be installed where it, the switches or the control panel are within the reach of people in the water. Never use the product with wet hands. Do not place any water containers (glasses, vases, etc.) on or near the product.

IMPORTANT

- Disconnect the product from the power supply and make sure the product is at room temperature before any cleaning or maintenance. Do not use any abrasive substances on the product, such as (but not limited to) chemicals, coarse cloths, brushes, hard bristle, or wire/steel wool.
- To disconnect the product from the power source, remove the mains plug from the socket. Do not pull on the cable.
- ROINTE cannot be held responsible for incorrect sizing of the product unless it has been followed by an official ROINTE technical study.
- Before the first start-up, or before the start of winter, or when the product has not been used for many days, the appliance should be cleaned (follow the steps in the “maintenance” section of this manual).
- Do not sit or lean on the product.
- Temperature contrasts can generate “clicks” or noises in the device. This is not a fault of the product, but due to the expansion/contraction of the materials.
- When disposing of the product, the requirements set out in the legislation for the waste treatment and recycling must be followed. See WEEE in section 8.

2. TECHNICAL INFORMATION

MODELS	BRF0500RAD	BRF0750RAD	BRF1000RAD	BRF1250RAD	BRF1500RAD	2000RAD
Number of elements	5	6	7	8	9	12
DIMENSIONS, WEIGHTS & FINISHES						
Width (mm)	500	580	660	740	820	1.060
Height (mm)	575	575	575	575	575	575
Depth (mm)	95	95	95	95	95	95
Installed depth (mm)	118	118	118	118	118	118
Weight (kg)	12,0	13,9	16,0	18,1	20,0	26,4
Finish	White RAL 9016					
ELECTRICAL CHARACTERISTICS						
Nominal power (W)	500	750	1.000	1.250	1.500	2.000
Voltage (V)	230 ~V	230 ~V	230 ~V	230 ~V	230 ~V	230 ~V
Nominal power (W)	2,2	3,3	4,3	5,4	6,5	8,6
SAFETY & INSTALLATION						
Safety thermostat	✓	✓	✓	✓	✓	✓
Template & Installation Kit	✓	✓	✓	✓	✓	✓
Grade of protection	IP 24	IP 24	IP 24	IP 24	IP 24	IP 24
EAN Code	8435556124610	8435556124627	8435556124634	8435556124641	8435556124658	8435556124665

3. INSTALLATION

We recommend using a trusted Rointe supplier for installation of the product. Find the nearest one by calling us on **0203 321 5929** or using the locator on **www.rointe.co.uk**.

IMPORTANT: Prior to installation, please locate the metal tag located at the back of the product and note the product reference and serial number. You will need this information to register your guarantee. See section 10 for help on how to register the guarantee.

WARNING: Do not install the product directly over an electrical outlet or junction box. Do not install the product or use it outdoors. Do not install directly under a shelf. This product is designed to be installed on an interior wall using the ROINTE template, the installation kit and the fixings supplied. Do not install the product in such a way that it encounters the power cable.

The product must be mounted on the wall in the position shown in the accompanying image using the brackets and with the fixings supplied.

Our products transfer heat through the natural air convection. If the product is covered, this will disrupt the airflow and could cause overheating. It must be positioned in accordance with the minimum distances shown in the accompanying picture.

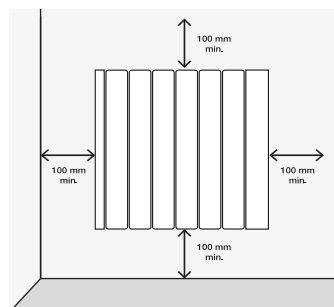

WARNING: The product has an IP24 degree of protection and can be used in bathrooms, but not in the vicinity of bathtubs, taps, showers, water connections, toilets, swimming pools or other masses of water. The product can only be installed in zone 3 of the accompanying picture. The product must never be installed where it, the switches or the control panel are within the reach of people in the water. Never use the product with wet hands. Do not place any water containers (glasses, vases, etc.) on or near the product.

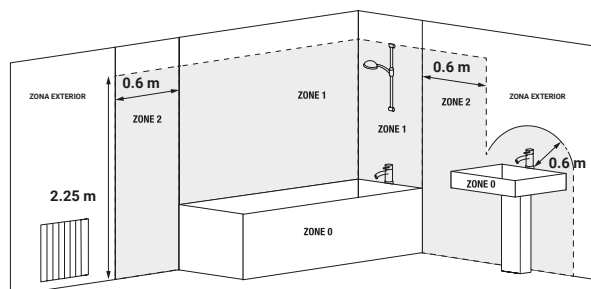

An installation kit is included in the product packaging. You will need a drill, a rubber mallet, a spirit level and a pencil to complete the installation.

WARNING: The weight of some of the products may be heavy. The installation may require two people.

IMPORTANT: Please follow these instructions carefully.

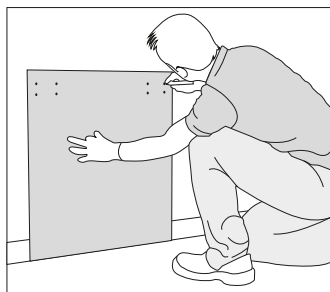

1. Remove the packaging and check that the installation contains brackets, screws, rawl plugs and a cardboard template.

2. Select a suitable location on the wall. Place the template on the wall and mark the holes for the brackets and screws. Observe the minimum distance requirements from the previous page.

Use the floor as a base for the template, not the skirting board.

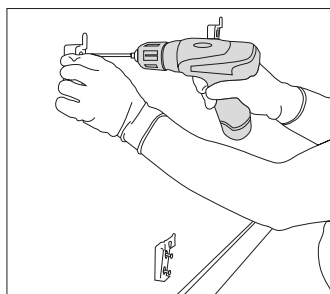

3. Remove the template and carefully drill out the marked holes.

4. Secure the upper brackets with the rawl plugs and screws provided. **To distinguish it, the lower bracket has a different design from the top ones.**

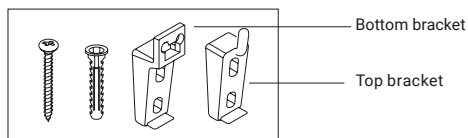

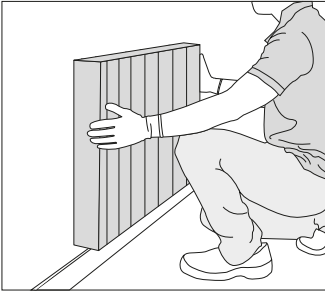

5. Slide the product up and down over the fixed brackets.

6. Check the straightness with a spirit level and adjust the supports accordingly if necessary.

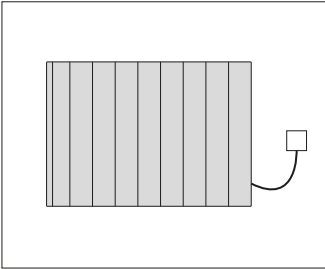

7. Connect your product to the power supply and switch it on.

8. See section 5 for operating instructions.

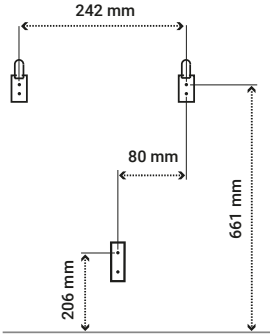
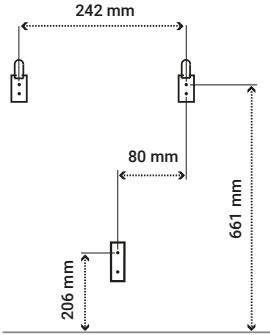
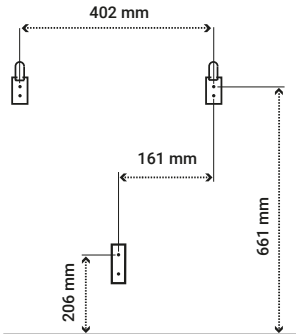
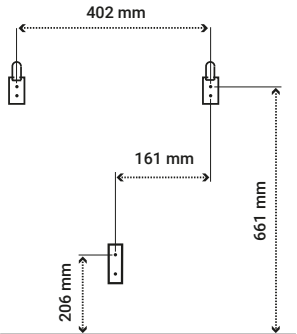
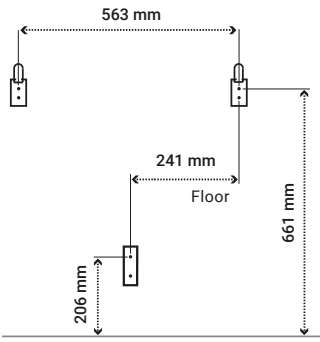
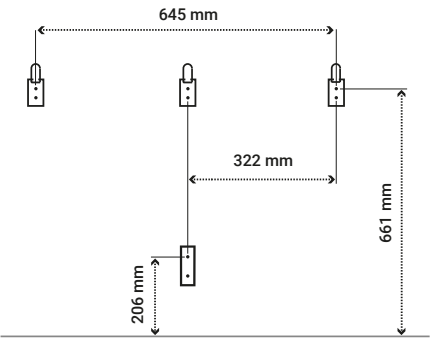
<p style="text-align: center;">0500RAD - 500 W</p> 	<p style="text-align: center;">0750RAD - 750 W</p> 
<p>Floor</p> <p style="text-align: center;">1000RAD - 1.000 W</p> 	<p>Floor</p> <p style="text-align: center;">1250RAD - 1.250 W</p> 
<p>Floor</p> <p style="text-align: center;">1500RAD - 1.500 W</p> 	<p>Floor</p> <p style="text-align: center;">2000RAD - 2.000 W</p> 
<p>Floor</p>	<p>Floor</p>



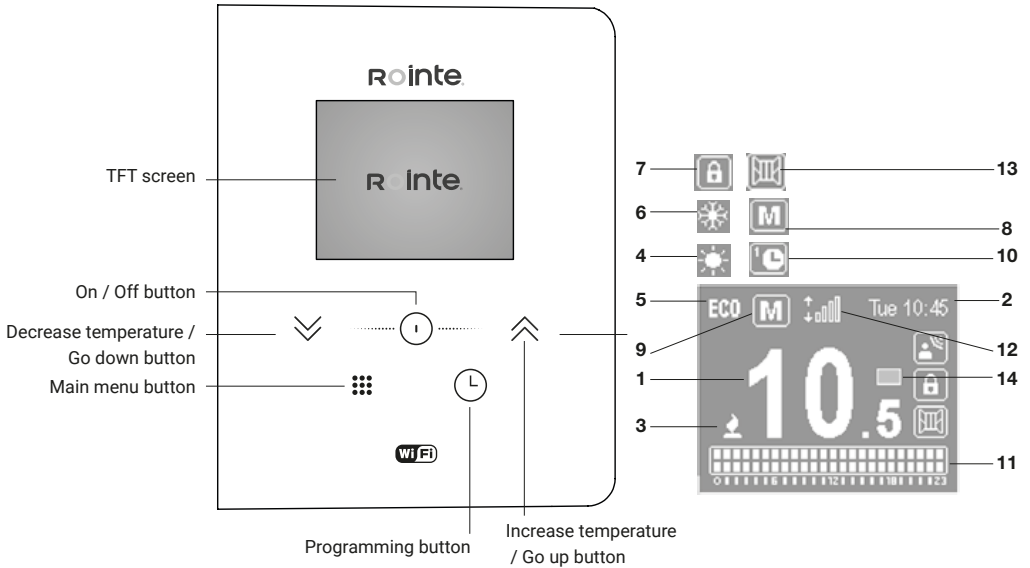







4. SCREEN & KEYPAD







1	Selected temperature		8	Manual mode	
2	Current time and day		9	Automatic mode	
3	Heating element on		10	Preset programs mode	
4	Comfort mode		11	Hourly programming	
5	Eco mode		12	WiFi connection indicator	
6	Anti-Frost mode		13	Open Windows indicator	
7	Locked buttonpad		14	Energy consumption indicator	

5. FUNCTIONALITY & PROGRAMMING

5.1. ON & OFF

To turn the product on press the  button once. To turn off press the  button again. When you turn the product on for the first time, it will ask you to set the date and time. Use the   buttons to select the correct time and press the  button to confirm. Then use the   buttons to select the correct minutes and press . Use the   buttons again to select the correct day and press the  button to confirm.

5.2. SELECT THE SET TEMPERATURE

You can regulate the set temperature of the radiator by using the   buttons. Press the button  to increase the product temperature by 0.5 °C or the  button to decrease the temperature by 0.5 °C. The temperature ranges for each mode are as follows:



COMFORT	19 - 30 °C
ECO	7.5 - 18.5 °C
ANTI-FROST	7 °C

5.3. TEMPERATURE CONTROL

When the temperature in the room is lower than the selected one, the heating element is activated and the  symbol appears. The temperature control will perform an intelligently to activate and deactivate the electric current through the heating element to heat the fluid in the radiator.

5.4. LOCK / UNLOCK BUTTON PAD





The buttonpad can be locked using the control panel or the Rointe Lite App.



To lock / unlock the buttonpad using the product control panel, press and hold the  and  buttons together for 3 seconds.

The On/Off button will still work, even if the control panel is locked. Press the  button for 3 seconds to switch the product on or off.





5.5. SETTINGS MENU







Presione el botón  para acceder al menú de configuración. Las opciones disponibles son: Ajustes, Energía, Wi-Fi y modo de programación.

	Settings	Set time
		Backlight
		Language
		Firmware
		Energy
		Balance mode
		Adaptative mode
		Wi-Fi
		Link device
		Wifi info
		Prog. mode
		Preset programs
		User mode
Pilot wire (only available on request)		

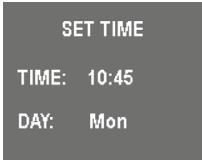
Use the   buttons to move between the menu options. A box will appear around the option you have selected. Press the  button to enter the submenu.

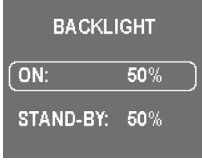













5.5.1. SETTINGS SUBMENU

Press the  button to access the configuration menu. Then use the   buttons to navigate to SETTINGS. Press the  button to access.

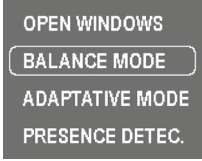



	<ul style="list-style-type: none"> • Set the day and time <p>To set the day or time select the CLOCK option.</p> <p>Use the ∇ \blacktriangle buttons to select the correct time and press the \odot button to confirm. Then use the ∇ \blacktriangle buttons to select the correct minutes and press the \odot button to confirm. Then use the ∇ \blacktriangle buttons to select the correct day and press the \odot button to confirm.</p>	 <p>SET TIME TIME: 10:45 DAY: Mon</p>
	<ul style="list-style-type: none"> • Adjust brightness <p>This function allows you to adjust the brightness when the product is on or in standby.</p> <p>To adjust the brightness, select BACKLIGHT. With the ∇ \blacktriangle buttons you can turn the brightness up or down. Press the \odot button to confirm.</p>	 <p>BACKLIGHT ON: 50% STAND-BY: 50%</p>
	<ul style="list-style-type: none"> • Language <p>This function allows you to change the language of the product.</p> <p>To change the language, select LANGUAGE. Use the ∇ \blacktriangle buttons to select the correct one and press \odot.</p>	 <p>LANGUAGE ENGLISH ESPAÑOL FRANÇAIS PORTUGUÊS</p>
	<ul style="list-style-type: none"> • Firmware <p>Press the FIRMWARE option to see the current software version and the release date.</p>	 <p>FIRMWARE VERSION: 0.1-1 DATE: 01/01/2019</p>











5.5.2. ENERGY SUBMENU

Press the ⋮ button to access the configuration menu. Then use the ∇ \blacktriangle buttons to navigate to ENERGY. Press the \odot button to access.



	<ul style="list-style-type: none"> • Open Windows <p>Use the   buttons to select whether you want this function On / Off and press  to save.</p> <p>See section 2 for more information on this function.</p> <p>When activated, the logo appears on the home screen, to the right of temperature, indicating that it is active.</p>	
	<ul style="list-style-type: none"> • Balance <p>This function resets your product to a temperature of 19°C in Manual mode.</p> <p>Use the   buttons to select this option and press  to confirm. The screen will show 19°C in Manual mode.</p>	
	<ul style="list-style-type: none"> • Adaptive mode <p>This function anticipates the product start-up, so that the room temperature at the start of the selected time is equal to the set temperature at the exact time that we have established during programming. This means your product will begin heating before the time set. This ensures the temperature is at the set temperature for the start of the time selected.</p> <p>To indicate that the algorithm is working, the icon will flash.</p> <p>Use the   buttons to select whether you want this function On / Off and press  to save.</p>	



5.5.3. WI-FI SUBMENU

Press the  button to access the configuration menu. Then use the   buttons to navigate to **WIFI**. Press the  button to access.

	<ul style="list-style-type: none"> • WiFi status <p>The WIFI STATUS option allows you to activate or deactivate the product WiFi module.</p> <p>Use the   buttons to select On / Off and press  to save.</p>	<div style="background-color: #444; color: white; padding: 10px; text-align: center;"> <p>WIFI STATUS</p> <div style="border: 1px solid white; border-radius: 5px; width: 60px; margin: 5px auto; padding: 2px 10px;">ON</div> <p>OFF</p> </div>
	<ul style="list-style-type: none"> • Link device <p>The LINK DEVICE option generates a WiFi network to connect your product.</p> <p>When you select LINK DEVICE, the following screen will appear where you will be given the name of the network and the password.</p> <p>For more information on the pairing process, see section 6.</p> <p>Use the   buttons to select this option and press  to confirm.</p>	<div style="background-color: #444; color: white; padding: 10px; text-align: center;"> <p>NET: NTR80F2</p> <hr style="border: 0.5px solid white;"/> <p>PASSWORD: 02154867</p> </div>
	<ul style="list-style-type: none"> • WiFi info <p>The WIFI INFO option allows you to view information on the network status.</p> <p>When you select WIFI INFO, the following screen appears where you can see the IP, NM and GW.</p> <p>Use the  button to see more information.</p> <p>If you keep pressing the On/Off button, two more windows will appear: “Check Firmware Update” (YES/NO) and “Wi-Fi Status” (Enabled/Disabled).</p>	<div style="background-color: #444; color: white; padding: 10px; text-align: center; margin-bottom: 10px;"> <p>WIFI STATUS</p> <p>dhcp:assigned</p> <p>IP, NM, GW:</p> <p>192.168.0.248</p> <p>255.255.254.0</p> <p>192.168.0.205</p> </div> <div style="background-color: #444; color: white; padding: 10px; text-align: center;"> <p>WIFI STATUS</p> <p>MAC</p> <p>CC:50:E3</p> <p>81:FE:C0</p> </div>

5.5.4. PROG. MODE

To change the status of your product from **MANUAL to AUTO** or vice versa, make a quick press of the  button. If you want to start programming your product, make a long press of the  button. To see all the options available for programming your radiator, select the option **PROG. MODE** in the main menu. The screen will show the following options:

	<ul style="list-style-type: none"> Mode From the MODE menu, select the operating mode you require: MANUAL or PROGRAMMING. Use the ∇ \blacktriangle buttons to select manual or programming and press \odot to confirm. 	<div style="background-color: #333; color: white; padding: 10px; border: 1px solid #ccc;"> <p style="text-align: center; margin: 0;">MODE</p> <p style="text-align: center; margin: 5px 0;">MANUAL</p> <p style="text-align: center; margin: 5px 0;">PROGRAMMING</p> </div>
	<ul style="list-style-type: none"> Preset heating programs From the PRE-PROGRAMS menu you can select a preset heating program to use. There are 4 available. Use ∇ \blacktriangle to select between the different programs and press \odot to confirm. 	<div style="background-color: #333; color: white; padding: 10px; border: 1px solid #ccc;"> <p style="text-align: center; margin: 0;">PRE-PROGRAMS</p> <p style="text-align: center; margin: 5px 0;">PRE-PROG 1</p> <p style="text-align: center; margin: 5px 0;">PRE-PROG 2</p> <p style="text-align: center; margin: 5px 0;">PRE-PROG 3</p> <p style="text-align: center; margin: 5px 0;">PRE-PROG 4</p> </div>

Available pre-programs











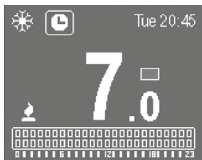

COMFORT		ECO		OFF	
---------	--	-----	--	-----	--













PRE-PROGRAM 1																								
	0	1	2	3	4	5	6	7	8	9	10	11	12	13	14	15	16	17	18	19	20	21	22	23
Mon-Fri																								
Sat-Sun																								

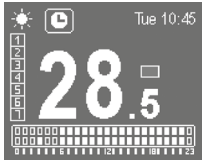



PRE-PROGRAM 2																								
	0	1	2	3	4	5	6	7	8	9	10	11	12	13	14	15	16	17	18	19	20	21	22	23
Mon-Fri																								
Sat-Sun																								

PRE-PROGRAM 3																								
	0	1	2	3	4	5	6	7	8	9	10	11	12	13	14	15	16	17	18	19	20	21	22	23
Mon-Sun																								

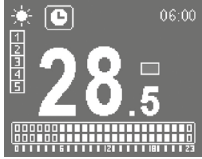
PRE-PROGRAM 4																								
	0	1	2	3	4	5	6	7	8	9	10	11	12	13	14	15	16	17	18	19	20	21	22	23
Mon-Fri																								
Sat-Sun																								

	<ul style="list-style-type: none"> • User program <p>This mode allows the user to make their own programming. There are 2 ways to start editing the programming:</p> <ol style="list-style-type: none"> 1. Do a long press on the  button. 2. Enter the submenu USER PROGRAM from the main menu. <p>Then follow the steps below.</p>	
	<p>STEP 1</p> <p>1. Select the COMFORT temperature: Temperature range 19 – 30 °C Use the   buttons to select the desired Comfort temperature. Press  to confirm.</p> <p>2. Select the ECO temperature: Temperature range: 7.5 – 18.5 °C Use the   buttons to select the desired Eco temperature. Press  to confirm.</p> <p>3. Select between ANTI-FROST or OFF: Temperature range: 7 °C / OFF Use the   buttons to select the ANTI-FROST or OFF. Press  to confirm.</p>	

	<p>STEP 2</p>	<p>Select the days to be programmed</p> <p>Start on Day 1 (Monday).</p> <p>Press the  button to include this day in your programming. Press the  button again to exclude.</p> <p>Use the   buttons to move to the next day and repeat for all days of the week.</p> <p>The selected days will be highlighted by a box on the screen.</p> <p>Once you have reached Day 7, press the  button to advance to the next step.</p>	
	<p>STEP 3</p>	<p>Select the hour and mode to be programmed</p> <p>Start on 0h (midnight).</p> <p>Press the  button to select ECO, COMFORT or ANTI-FROST/OFF for that hour. Press  to move to the next hour and repeat.</p> <ul style="list-style-type: none"> • The upper right of the screen shows the hour you are programming. • The left side shows the selected days. • The bottom programming bar indicates: <ul style="list-style-type: none"> -Comfort mode: 2 shaded squares  -ECO mode: lower shaded square  -ANTI-FROST/OFF: 2 empty squares  <p>Once you reach 23:00 hours, press  to complete the programming.</p>	

	<ul style="list-style-type: none"> Pilot wire <p>This option activates the pilot wire mode for those products that are connected to a control panel by means of a pilot wire.</p> <p>The product will be managed by the external pilot wire control unit to which it is connected.</p> <p>Use   to select this option and press  to confirm.</p>	<div style="background-color: #444; color: white; padding: 10px; text-align: center;"> <p>FIL PILOT</p> <div style="border: 1px solid white; border-radius: 10px; width: 60px; margin: 5px auto; padding: 2px 10px; display: inline-block;">ON</div> <div style="border: 1px solid white; border-radius: 10px; width: 60px; margin: 5px auto; padding: 2px 10px; display: inline-block;">OFF</div> </div>
---	---	---

6. WI-FI PAIRING

To pair the device you must first create a zone in the application. Once inside this zone, press the icon  to start the pairing wizard. If you need more information, you can consult the complete installation manual from the following QR code:



7. MAINTENANCE AND CLEANING

The product does not require any maintenance. We recommend cleaning the product (back, bottom of the product, etc.). Do not use abrasive substances on the product, clean it with a damp cloth and neutral pH soap and the screen with a dry cloth. Before carrying out any cleaning operation, make sure that the product is switched off and at room temperature.

8. EUROPEAN REGULATION (WEEE) 2012/19/EU

Based on the European regulation 2012/19/EU on Waste Electrical and Electronic Equipment (WEEE), these appliances cannot be thrown in the usual council bins; they must be collected selectively to optimise the recovery and recycling of the components and materials that make them up, and reduce the impact on human health and the environment. The crossed out

wheelie bin symbol on a horizontal bar is marked on all ROINTE products to remind the consumer of the obligation to separate them for separate collection. The consumer should contact the local authority or the retailer for information regarding the correct disposal of their product.

9. GUARANTEE

1. Agreement

1.1. This section describes the guarantee conditions available to the buyer when purchasing a new product of the Rointe brand. These conditions include all the rights that the buyer has in accordance with current national legislation, as well as the guarantee and additional rights offered by the brand. Any incident detected in your Rointe product can be dealt with by the seller of the product or in a more agile way through the manufacturer itself.

1.2. Rointe offers you Technical Assistance from our After-Sales Service by telephone at +44 (0)203 321 5929 or email to support@rointe.co.uk, where we will indicate the steps to follow to solve the incident. You will need the product reference (located on the metal characteristics label), serial number, date of purchase and the nature of the fault when contacting us. In addition, you must have a copy of the proof of purchase of the product.

1.3. ROINTE guarantees there are no material defects of design or manufacture at the time of original purchase. ROINTE guarantees the body for 120 months (10 years) and the electrical plus electronic components for 36 months (3 years) for this product only, from the date of purchase, or delivery if later, provided it has not been modified, and in accordance with the provisions of the following stipulations.

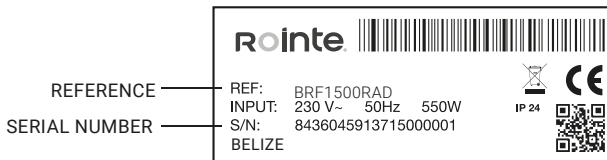

2. Conditions

2.1. If during the guarantee period, the product under normal use, and with proper maintenance, fails to function properly and is found to be defective in design, material, or workmanship, it will be repaired or replaced at the customer's option, in accordance with the provisions of the law, and subject to the following terms and conditions:

2.1.1. The guarantee is only applicable if the original guarantee is issued by the seller and when such guarantee has been registered with Rointe correctly, including the product reference, serial number (marked on the metal label of the product),

date of purchase and proof of purchase. The product guarantee can be registered on our website at www.rointe.co.uk or can be emailed to support@rointe.co.uk within 90 days of installation. ROINTE reserves the right to refuse a guarantee when this information has been removed or modified after the original product purchase.

2.1.2. The guarantee is only applicable if the product has been installed by a competent person in accordance with this installation manual and all regulations in force at the time of installation.

2.1.3. The guarantee is only applicable to those cases that refer to defects in material, design and manufacture, and in no case covers damage to the product for the following reasons:

- i) Damage caused by negligence and/or misuse of the product, i.e. used for purposes other than its normal use, or by not respecting the instructions for use, maintenance and cleaning given by ROINTE, as well as by incorrect or inadequate installation or use of the product that may not comply with the technical safety standards in force.
- ii) Corrosion of any part of the product caused by direct exposure to saltwater. Where the product is installed within 200 m of the coast, the guarantee period for damage caused by corrosion shall be reduced by 50%.
- iii) Any unauthorised modifications or repairs to the product carried out by third parties or unauthorised persons, or the opening of the product by third parties or unauthorised persons.
- iv) Any accident deemed to be beyond ROINTE's control, such as (but not limited to): lightning, fire, flood, natural disasters, public disorder, atmospheric or geological phenomena, and all those of a similar nature.
- v) Failures resulting from incorrect installation. In case of doubt, please contact ROINTE.

2.2. Any repair or replacement carried out as part of this guarantee service does not allow for extension periods or new guarantee periods, i.e. your guarantee will not be extended in the event that a repair or replacement of this product is carried out, but will be suspended until the product is returned repaired or a new one is delivered.

2.3. Any repair or replacement covered by this guarantee must be a functionally equivalent part. Defective parts or parts removed or replaced shall become the property of ROINTE and must be returned as such.

2.4. The product must be installed in such a way as to allow access by ROINTE technicians or authorised persons in the event that they need to access the product for repair or maintenance. The user/customer is responsible for the organisational means necessary to allow access to the products by ROINTE for repair or replacement.

2.5. ROINTE's Technical Support department will advise you if you need to purchase any parts not covered by this guarantee or outside of this guarantee.

2.6. This guarantee will not be valid if the product has been tampered with, modified

and/or repaired in any way and/or by unauthorised persons. This guarantee will also not be valid if the product is not correctly installed.

2.7. This guarantee is not transferable and does not include claims for limescale or frost damage.

2.8. This guarantee does not affect the purchaser's statutory rights under applicable national legislation, nor does it affect any rights contracted with the dealer or installer that may arise in performance of the contract of sale.

2.9. ROINTE, its offices, employees, distributors and installers shall not be liable for any incidental damages arising from the infringement of any rule implied in this product, as well as for its improper or incorrect use.

2.10. Check the EULA conditions (supplied with the product for Wi-Fi connected products) for information on the legal agreement you accept when installing a ROINTE product. For product or guarantee assistance, please contact ROINTE by telephone at +44 (0)203 321 5929 or by email to support@rointe.co.uk.

10. HOW TO REGISTER YOUR PRODUCT GUARANTEE

IMPORTANT: It is important that you register your ROINTE product as part of our guarantee service, in case you wish to make a claim.

You can register your ROINTE product in the following ways:

WEB

1. Go to <https://rointe.com/uk/register-your-guarantee/>
2. Log in to your existing account or create a new account if necessary.
3. Click on "My products".
4. Enter your product reference (alphanumeric and in capital letters).
5. Enter your serial number (26 digits located on the metal tag of your product starting with 84).
6. Upload your proof of purchase, such as your invoice in PDF, JPEG or PNG format. This is not mandatory, but doing so ensures that your warranty period is accurate.
7. Click on "Register".
8. Congratulations! Your product is now registered.

EMAIL

1. Send an email to support@rointe.com with the following information:
 - Customer name
 - Address and postcode
 - Telephone number and email address

- Product reference
- Serial number
- The date of purchase of the product and proof of purchase (as described in the WEBSITE section above).
- Our technical support team will confirm product registration and request any additional information needed by email.

POSTAL

1. Send the information listed in the EMAIL section to:
 - INDUSTRIAS ROYAL TERMIC, S.L. - Rointe, C/E Parcela 43, 30140, Santomera (ESPAÑA).
2. Please ensure you obtain proof of postage.

ERP: RÈGLEMENT (UE) 2015/1188 DE LA COMMISSION

ITEM	SYMBOL	UD.	2000RADC						
			0500RADC	0750RADC	1000RADC	1250RADC	1500RADC	2000RADC	
PUISSANCE DE CHAUFFAGE / HEATING POWER / POTENCIA CALORIFICA / PODER DE AQUECIMIENTO									
Puissance calorifique nominale / Nominal heat output / Potencia calorifica nominal / Produção nominal de calor	P_{nom}	kW	0,50	0,75	1,0	1,25	1,5	2,0	
Capacité de chauffage minimale (indicative) / Minimum heating capacity (indicative) / Potencia calorifica mínima (indicativa) / Produção mínima de calor (indicativo)	P_{min}	kW	N.A.*	N.A.*	N.A.*	N.A.*	N.A.*	N.A.*	
Puissance maximale de chaeleur continue / Maximum continuous heat output / Potencia calorifica máxima continuada / Máxima saída de calor continua	$P_{max,c}$	kW	0,50	0,75	1,0	1,25	1,5	2,0	
CONSUMPTION D'ÉLECTRICITÉ AUXILIAIRE / AUXILIARY ELECTRICITY CONSUMPTION / CONSUMO AUXILIAR DE ELECTRICIDAD / CONSUMO DE ELECTRICIDADE AUXILIAR									
Puissance calorifique nominale / Nominal heat output / Potencia calorifica nominal / Produção nominal de calor	e_{MAX}	kW	0,50	0,75	1,000	1,250	1,500	2,000	
Capacité de chauffage minimale (indicative) / Minimum heating capacity (indicative) / Potencia calorifica mínima (indicativa) / Produção mínima de calor (indicativo)	e_{MIN}	kW	0,50	0,75	1,000	1,250	1,500	2,000	
En stand-by / In stand-by / En modo de espera	e_{SB}	kW	0,0002	0,0002	0,0002	0,0002	0,0002	0,0002	
TYPE DE SORTIE DE CHALEUR/RÉGULATION DE LA TEMPÉRATURE INTÉRIEURE / TYPE OF HEAT OUTPUT/INDOOR TEMPERATURE CONTROL / TIPO DE CONTROL DE POTENCIA CALORIFICA / DE TEMPERATURA INTERIOR / TIPO DE SAÍDA DE CALOR/CONTROLO DE TEMPERATURA DO AR									
Contrôle électronique de la température intérieure et minuterie hebdomadaire / Electronic indoor temperature control and weekly timer / Control electrónico de temperatura interior y temporizador semanal / Controle electrónico da temperatura interior e temporizador semanal			✓	✓	✓	✓	✓	✓	
D'AUTRES OPTIONS DE CONTRÔLE (PLUSIEURS PEUVENT ÊTRE SÉLECTIONNÉES) / OTHER CONTROL OPTIONS (SEVERAL CAN BE SELECTED) / OTRAS OPCIONES DE CONTROL (PUEDEN SELECCIONARSE VARIAS) / OUTRAS OPÇÕES DE CONTROLO (VÁRIAS PODEM SER SELECIONADAS)									
Régulation de la température intérieure avec détection de fenêtre ouverte / Control de temperatura interior con detección de ventanas abiertas / Controlo da temperatura interior com deteção de janela aberta			✓	✓	✓	✓	✓	✓	
Avec contrôle adaptatif du démarrage / With adaptive start-up control / Con control de puesta en marcha adaptable / Com controlo adaptativo de arranque			✓	✓	✓	✓	✓	✓	
Avec limitation de la durée de fonctionnement / With operating time limitation / Con limitación de tiempo de funcionamiento / Com limitação de tempo de funcionamento			✓	✓	✓	✓	✓	✓	
PERFORMANCE D'EFFICACITÉ ÉNERGÉTIQUE SAISONNIÈRE / SEASONAL ENERGY EFFICIENCY PERFORMANCE / RENDIMIENTO DE EFICIENCIA ENERGÉTICA ESTACIONAL / DESEMPENHO DE EFICIÊNCIA ENERGÉTICA SAZONAL	η_s		39%	39%	39%	39%	39%	39%	

**DÉCLARATION DE CONFORMITÉ / DECLARATION OF CONFORMITY /
DECLARACIÓN DE CONFORMIDAD / DECLARAÇÃO DE CONFORMIDADE**

L'entreprise / the company / la compañía / a empresa, ROINTE,
Pl. Vicente Antolinós - C/E, parcela 43, 30140, Santomera (Murcia) España



Déclare sous sa responsabilité / declares under his responsibility / declara / declara:

Produit / Product / producto / produto: Rointe BELIZE

Modèles / Models / modelos / modelos: BRF0500RADC, BRF0750RADC, BRF1000RADC,
BRF1250RADC, BRF1500RADC, BRF2000RADC

Spécifications générales / General specifications / especificaciones generales / especificações gerais: 230VAC, 50Hz, IP24, CLASE II

**Auquel se rapporte cette déclaration est conforme aux dispositions de la (des) norme(s)/
spécification(s)/directive(s) pertinente(s) suivante(s) / To which this declaration relates is in
conformity with the provisions of the following relevant Standard(s)/Specification(s)/Directive(s)
/ A la que se refiere esta declaración es conforme a las disposiciones de las siguientes
Norma(s) / Especificación(es) / Directiva(s) pertinente(s) / A que esta declaração se refere está
em conformidade com as seguintes disposições/Norma(s)/Especificação(ões)/Directiva(s)
relevante(s):**

ErP Directive 2009/35/EU	UE 2015/1188
LVD Directive 2014/35/EU	EN 60335-1:2012. Annexes A11:2014; A13:2017 EN 60335-2-30:2010. Annexes A11:2012
EMC Directive 2014/30/EU	EN 55014-1:2017 / EN 55014-2:2015 EN 62233:2008 + AC:2008
RoHS Directive 2011/65/EU	EN 62321-1:2013 / EN 50581:2012
RED 2014/53/EU	EN 300 328 V2.1.1 / EN 301 489-1 V2.2.3 / EN 301 489-17 V3.2.0 UNE-EN IEC 62368-1:2020 / EN 62479:2011

L'entreprise déclare que l'équipement ci-dessus a été conçu pour être conforme aux sections pertinentes des spécifications ci-dessus. L'équipement est conforme à toutes les exigences essentielles applicables des directives.

The company declares that the above equipment has been designed to comply with the relevant sections of the above specifications. The equipment complies with all applicable essential requirements of the Directives.

La empresa declara que los equipos arriba mencionados han sido diseñados para cumplir con las secciones pertinentes de las especificaciones nombradas anteriormente. Los equipos cumplen con todos los requisitos esenciales aplicables de las Directivas.

A empresa declara que o equipamento acima referido foi concebido para cumprir com as secções pertinentes das especificações acima referidas. O equipamento cumpre com todos os requisitos essenciais aplicáveis das directivas.

Rointe España & Portugal

Pl. Vicente Antolinos - C/ E, p. 43,
30140, Murcia
T. (ES) 900 103 061
T. (PT) 221 200 114

Rointe France

6 Rue Duret
75116 Paris
T. 01 73 05 70 01

Rointe United Kingdom

Hampton Business Park, Club Way,
Peterborough PE7 8JA
T. 0203 321 5928

Rointe Ireland

20 Harcourt Street, #247,
Dublin 2, D02 H364
T. +44 (0)203 321 5929 / 01 553 0523

Copyright © Rointe Heating 2022.

All rights reserved. As part of our continuous improvement policy, we reserve the right to alter or modify any product or specifications without prior notice. This also applies to products that have already been ordered, provided that such alterations can be made without subsequent changes to the already agreed specifications. We cannot accept responsibility for any errors in catalogues or other printed materials.

Todos los derechos reservados. Como parte de nuestra política de mejora continua, nos reservamos el derecho de alterar o modificar cualquier producto o especificaciones sin previo aviso. Esto también se aplica a los productos que ya se han pedido, siempre que dichas alteraciones puedan realizarse sin cambios posteriores en las especificaciones ya acordadas. No podemos aceptar la responsabilidad de ningún error en los catálogos u otros materiales impresos.

Todos os direitos reservados. Como parte da nossa política de melhoria contínua, reservamos o direito de alterar ou modificar quaisquer produtos ou especificações sem aviso prévio. Isto também se aplica aos produtos que já foram encomendados, desde que tais alterações possam ser feitas sem alterações subsequentes às especificações já acordadas. Não podemos aceitar responsabilidade por quaisquer erros em catálogos ou outros materiais impressos.

Allerechten voorbehouden. In het kader van ons beleid van voortdurende verbetering behouden wij ons het recht voor om producten of specificaties zonder voorafgaande kennisgeving te wijzigen of aan te passen. Dit geldt ook voor reeds bestelde producten, mits dergelijke wijzigingen kunnen worden aangebracht zonder dat de reeds overeengekomen specificaties naderhand worden gewijzigd. Wij kunnen geen aansprakelijkheid aanvaarden voor eventuele fouten in catalogi of ander drukwerk.

MBRFR22V1 - MPPAMAN436