

- FR** *Meuleuse d'angle (Notice originale)*
- EN** *Angle grinder (Original manual translation)*
- DE** *Winkelschleifer (Übersetzung aus dem Original-Anleitung)*
- ES** *Amoladora Angular (Traducccion del manual de instrucciones originale)*
- IT** *Smerigliatrice Angolar (Traduzione dell'avvertenza originale)*
- PT** *Esmeriladora de angulo (Tradução do livro de instruções original)*
- NL** *Haakse slijmachine (Vertaling van de originele instructies)*
- EL** *Ρουλερ (Τροχός ηατωίες) (Μετάφραση από τις πρωτότυπες οδηγίες)*
- PL** *Szlifiera kątoowa (Tłumaczenie z oryginalnej instrukcji)*
- FI** *Kulmahiomakone (Käännös alkuperäisestä ohjeet)*
- SV** *Vinkelslipmaskin (Översättning från originalinstruktioner)*
- BU** *Ъглошлифовъчна машина (Превод на оригиналната инструкция)*
- DA** *Hjørne slibemaskine (Oversættelse fra oprindelige brugsanvisning)*
- RO** *Polizor unghiular (Traducere din instrucțiunile originale)*
- RU** *Углово́й шлифовальный станок (Перевод с оригинальной инструкции)*
- TU** *Köşe ufalama makinesi (Orijinal talimatlar çeviri)*
- CS** *Úhlová bruska (Překlad z originálního návodu)*
- SK** *Rohová brúška (Preklad z originálneho návodu)*
- HE** *תוירוקמ תוארומה וסוגרת משחזת זווית*
- AR** *(في لصلأا تااميل عتلا نم تم جرتلا) جلاخة بزأوية قائم ة*
- HU** *Ferde köszörű (Fordítás az eredeti utasítások)*
- SL** *Kotni brusilnik (Prevod iz izvornih navodil)*
- ET** *Nurgalihviija (Tõlge originaal juhiseid)*
- LV** *Kampinēs šlifavimo staklēs (Tulkojumā no instrukcijas oriģinālvalodā)*
- LT** *Leņķa slīpmašina (Vertimas iš originalių instrukcijas)*
- HR** *Kutna brusilica (Originalne upute)*



XFB-Grinder2

Professional Machine



FIG. A



FIG. C

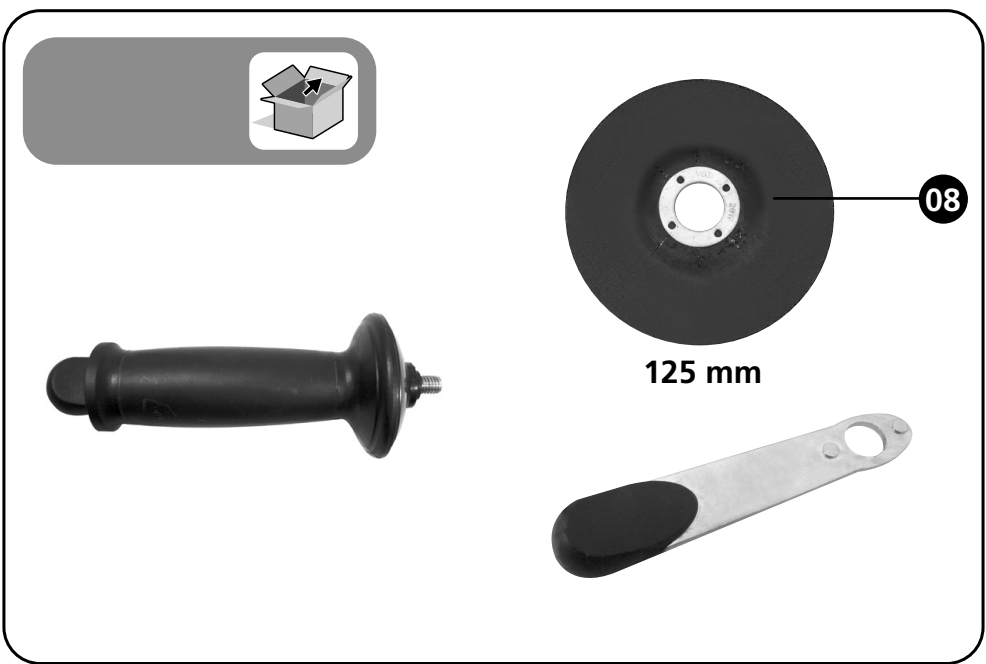
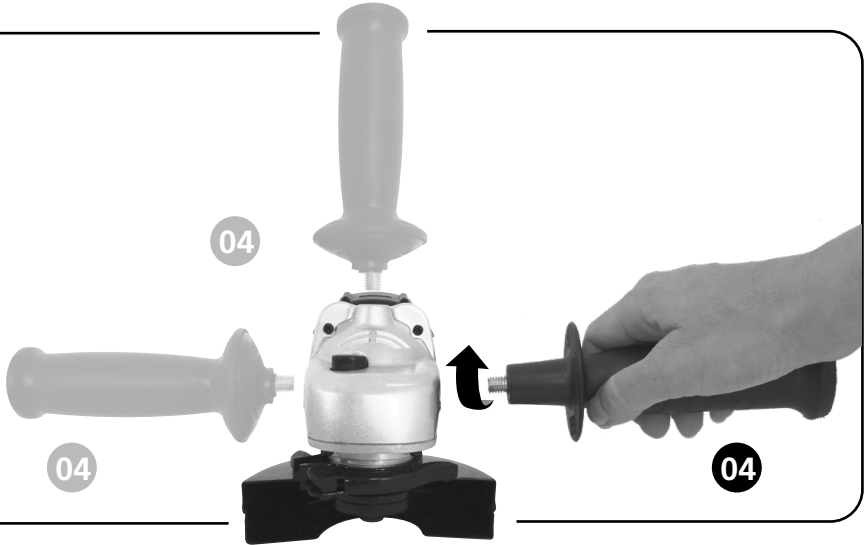

FIG. D

01



02

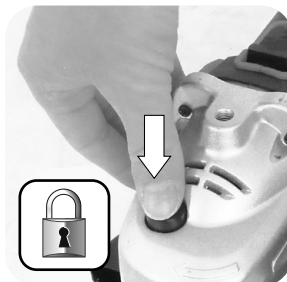
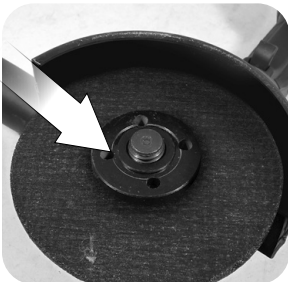
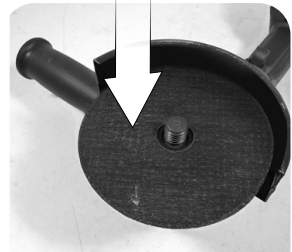
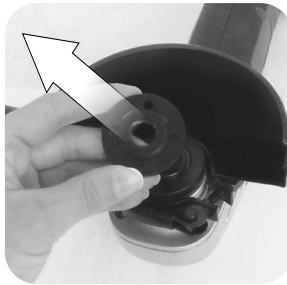
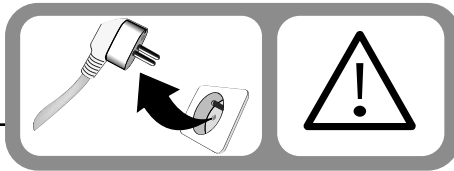
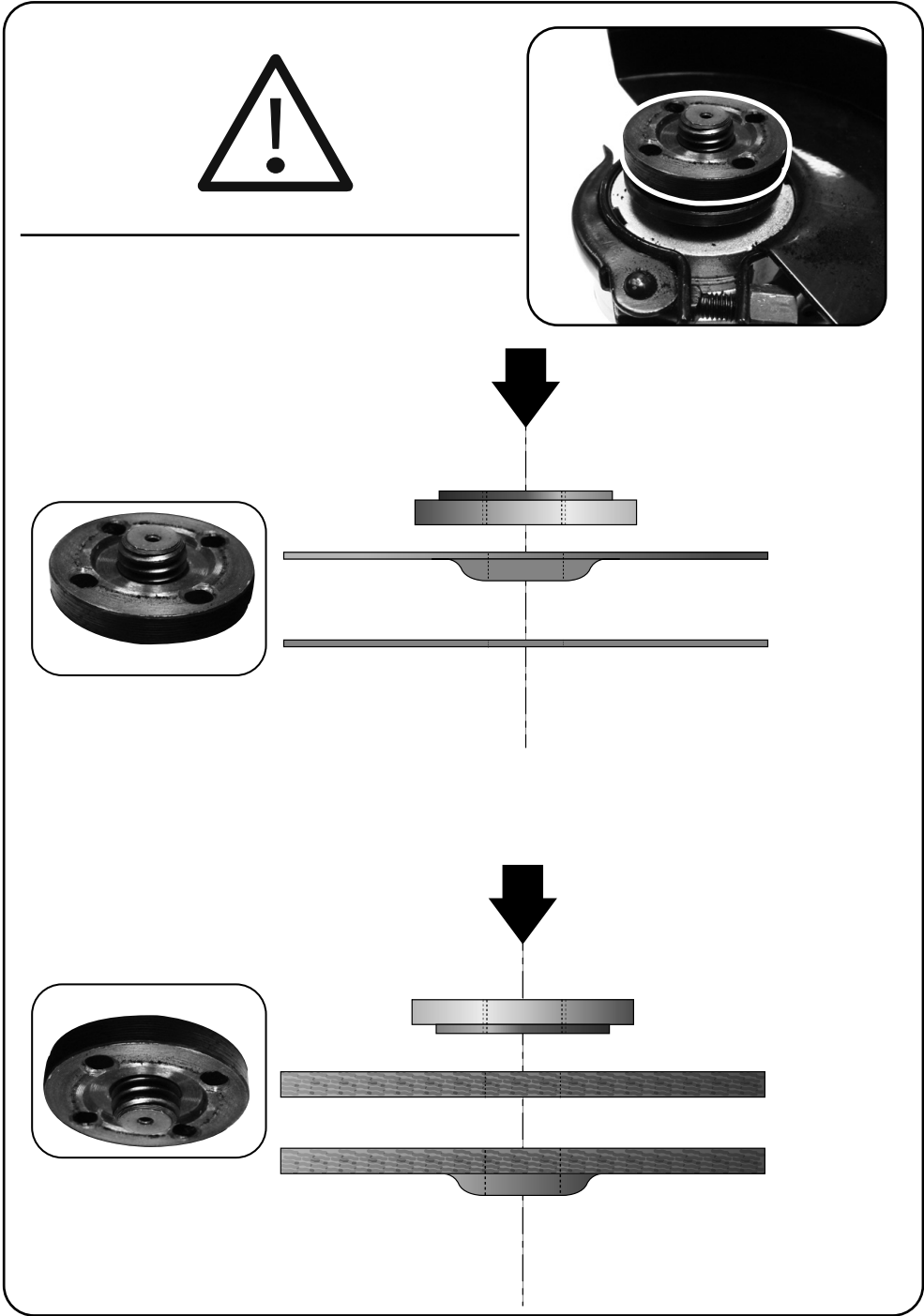
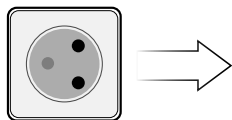

FIG. D



01



Rouge / Red / Rot / Rojo / Vermelho / Rosso

02



40:00 = 1,5 Ah
 80:00 = 3,0 Ah
 100:00 = 4,0 Ah
 120:00 = 5,0 Ah



Vert / Green / Grün / Ver Je / Verde / Verde

FIG. E

01



02

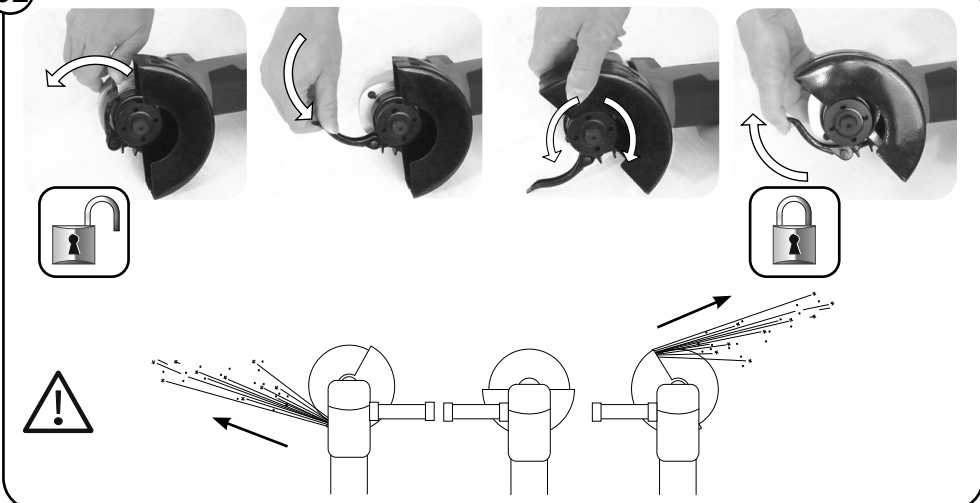

03



Description et repérage des organes de la machine**FIG. A & B**

- 01 Interrupteur marche / arrêt
- 02 Blocage d'arbre
- 03 Carter de protection orientable
- 04 Poignée latérale amovible
- 05 -
- 06 -
- 07 Ecrou de serrage
- 08 Disque
- 09 -
- 10 -

Contenu du carton**FIG. C****Assemblage de la machine****FIG. D**

- 01 Montage de la poignée
- 02 Montage du disque
- 03 Montage du carter

Fonctionnalité de la machine**FIG. E**

- 01 Mise en marche et arrêt
- 02 Orientation du carter
- 03 Utilisation des poignées
- 04 -

Remplacement des consommables**FIG. G**

- 01 Changement de disque
(Voir assemblage de la machine)
- 02 -

Entretien, recommandations et conseils

Utiliser toujours un disque adapté aux matériaux à travailler et non endommagé.
Graissage du pignonage.

Description and location of machine parts**FIG. A & B**

- 01 On/off switch
- 02 Arbor block
- 03 Orientable protection guard
- 04 Removable side handle
- 05 -
- 06 -
- 07 Clamping screw
- 08 Disc
- 09 -
- 10 -

Contents of box**FIG. C****Assembling the machine****FIG. D**

- 01 Assembly of the handle
- 02 Mounting of disc
- 03 Mounting of carter

Functions of the machine**FIG. E**

- 01 Start-up and stop
- 02 Orientation of the guard
- 03 Use of the handles
- 04 -

Replacing consumables**FIG. G**

- 01 Changing disc
(see assembling the machine)
- 02 -

Cleaning and maintenance and advice

Always use a disc that is suitable for the materials in question and that is not damaged.
Lubrication of sprockets.

Beschreibung und Kennzeichnung der Maschinenteile**FIG. A & B**

- 01 Ein/Ausschalter
- 02 Wellenblockierung
- 03 Drehbares Schutzgehäuse
- 04 Abnehmbarer seitlicher Handgriff
- 05 -
- 06 -
- 07 Feststellmutter
- 08 Schleifscheibe
- 09 -
- 10 -

Inhalt der Verpackung**FIG. C****Zusammenbau der Maschine****FIG. D**

- 01 Anbringen des Handgriffs
- 02 Einsetzen der Schleifscheibe
- 03 Anbringen des Gehäuses

Funktionen der Maschine**FIG. E**

- 01 Ein- und Ausschalten
- 02 Drehung des Gehäuses
- 03 Benutzung der Handgriffe
- 04 -

Auswechseln der Verschleißteile**FIG. G**

- 01 Auswechseln der Schleifscheibe
(siehe Zusammenbau der Maschine)
- 02 -

Batterie und Ladegerät

Reinigung und Wartung 25/ Nur Schleifscheiben verwenden, die für das zu bearbeitende Material geeignet und in einwandfreiem Zustand sind. Schmierung der Ritzel.

Descripción y localización de los elementos de la máquina**FIG. A & B**

- 01 Interruptor marcha/parada
- 02 Bloqueo de árbol
- 03 Cártér de protección orientable
- 04 Empuñadura lateral amovible
- 05 -
- 06 -
- 07 Tuerca de apriete
- 08 Disco
- 09 -
- 10 -

Contenido del cartón**FIG. C****Ensamblaje de la máquina****FIG. D**

- 01 Montaje de la empuñadura
- 02 Montaje del disco
- 03 Montaje del cárter

Funcionalidad de la máquina**FIG. E**

- 01 Puesta en marcha y parada
- 02 Orientación del cárter
- 03 Utilización de las empuñaduras
- 04 -

Cambio de los consumibles**FIG. G**

- 01 Cambio de disco
(véase ensamblaje de la máquina)
- 02 -

Mantenimiento, recomendaciones y consejos

Utilizar siempre un disco no dañado y adecuado para los materiales que se tienen que trabajar. Engrase de los piñones.

Descrizione e localizzazione degli organi della macchina**FIG. A & B**

- 01 Interruttore avvio/arresto
- 02 Bloccaggio dell'albero
- 03 Carter di protezione orientabile
- 04 Maniglia laterale amovibile
- 05 -
- 06 -
- 07 Dado di serraggio
- 08 Disco
- 09 -
- 10 -

Contenuto della scatola**FIG. C****Assemblaggio della macchina****FIG. D**

- 01 Montaggio della maniglia
- 02 Montaggio del disco
- 03 Montaggio del carter

Funzionalità della macchina**FIG. E**

- 01 Avvio e arresto
- 02 Orientamento del carter
- 03 Utilizzazione delle maniglie
- 04 -

Sostituzione dei pezzi di ricambio**FIG. G**

- 01 Sostituzione del disco
(vedere assemblaggio della macchina)
- 02 -

Manutenzione, raccomandazioni e consigli

Utilizzare sempre un disco adatto ai materiali da lavorare e non danneggiato.
Lubrificazione dei pignoni.

Descrição e identificação dos órgãos da máquina**FIG. A & B**

- 01 Interruptor ON/OFF
- 02 Bloqueio do fuso
- 03 Câter de proteção orientável
- 04 Pega lateral removível
- 05 -
- 06 -
- 07 Porca de aperto
- 08 Disco
- 09 -
- 10 -

Conteúdo da caixa**FIG. C****Montagem da máquina****FIG. D**

- 01 Montagem da pega
- 02 Montagem do disco
- 03 Montagem do câter

Funcionalidade da máquina**FIG. E**

- 01 Accionamento e paragem
- 02 Orientação do câter
- 03 Utilização das pegas
- 04 -

Substituição de consumíveis**FIG. G**

- 01 Substituição do disco
(ver a montagem da máquina)
- 02 -

Manutenção preventiva, recomendações e conselhos

Utilizar sempre um disco não avariado, adaptado ao material a trabalhar.
Lubrificação dos pínhões.

**Beschrijving en plaatsbepalingen
van de onderdelen van de machine****FIG. A & B**

- 01 Schakelaar aan / uit
- 02 Blokkering as
- 03 Verstelbare beschermmantel
- 04 Verwijderbaar zijhandvat
- 05 -
- 06 -
- 07 Spanmoer
- 08 Schijf
- 09 -
- 10 -

Inhoud van het karton**FIG. C****Assemblage van de machine****FIG. D**

- 01 Montage van het handvat
- 02 Montage van de schijf
- 03 Montage van het carter

Functionaliteit van de machine**FIG. E**

- 01 Aanzetten en stoppen
- 02 Richting van het carter
- 03 Gebruik van de handvatten
- 04 -

Vervanging van de accessoires**FIG. G**

- 01 Verandering van de schijf
(zie assemblage van de machine)
- 02 -

Onderhoud, aanbevelingen en raadgevingen

Steeds een schijf gebruiken die is aangepast aan de te bewerken materialen en die niet beschadigd.
Smeren van het tandwiel.

**περιγραφή και εντοπισμός
των οργάνων της μηχανής****FIG. A & B**

- 01 Διακόπτης εκκίνησης/ διακοπήα
- 02 Μπλοκάρισμα άξονα
- 03 Περιστρεφόμενο προστατευτικό
- 04 Αφαιρετή πλάγια χειρολαβή
- 05 -
- 06 -
- 07 Βίδες σύσφιξης
- 08 Δίσκος
- 09 -
- 10 -

Περιεχόμενο χάρτινου κουτιού**FIG. C****συναρμολόγηση της μηχανής****FIG. D**

- 01 μοντάρισμα της χειρολαβής
- 02 μοντάρισμα του προστατευτικού
- 03 τοποθέτηση του περιβλήματος

λειτουργικότητα της μηχανής**FIG. E**

- 01 Θέση σε λειτουργία και διακοπή
- 02 Περιστροφή του προστατευτικού
- 03 Χρήση των χειρολαβών
- 04 -

Αντικατάσταση των αναλώσιμων**FIG. G**

- 01 Αλλαγή δίσκων
(βλέπε συναρμολόγηση της μηχανής)
- 02 -

συντήρηση, υποδείξεις και συμβουλές.

Να χρησιμοποιείτε πάντα έναν κατάλληλο και όχι φθαρμένο δίσκο για τα υλικά.
Αίπαση των γραναζιών

Opis i oznaczenie elementów urządzenia**FIG. A & B**

- 01 Włącznik praca / stop
- 02 Blokada wału
- 03 Osłona regulowana
- 04 Uchwyt boczny wyjmowany
- 05 -
- 06 -
- 07 Nakrętka zaciskowa
- 08 Tarcza
- 09 -
- 10 -

Zawartość opakowania**FIG. C****Montaż maszyny****FIG. D**

- 01 Montaż uchwytu
- 02 Montaż tarczy
- 03 Montaż osłony

Funkcje maszyny**FIG. E**

- 01 Włączanie / wyłączenie
- 02 Ustawienie osłony
- 03 Używanie uchwytów
- 04 -

Wymiana elementów zużywających się**FIG. G**

- 01 Wymiana tarczy
(patrz montaż maszyny)
- 02 -

Konserwacja i czyszczenie

Zawsze stosować tarcze dostosowane do obrabianego materiału i bez uszkodzeń.
Smarowanie przekładni.

Laitteen osien kuvaus ja sijainti**FIG. A & B**

- 01 Käynnistys-/sammutuskaisija
- 02 Akselin lukitus
- 03 Käännettävä suojakansi
- 04 Irrotettava sivukahva
- 05 -
- 06 -
- 07 Kiristysmutteri
- 08 Levy
- 09 -
- 10 -

Laatikon sisältö**FIG. C****Laitteen asennus****FIG. D**

- 01 Kädensijan asennus
- 02 Levyn asennus
- 03 Kannen asennus

Laitteen käyttö**FIG. E**

- 01 Käynnistys ja sammutus
- 02 Suojakannen suuntaus
- 03 Kahvojen käyttö
- 04 -

Kuluvien osien vaihto**FIG. G**

- 01 Laikan vaihto
(katso laitteen kokoamisohjeita)
- 02 -

Puhdistus ja kunnossapito

Käytä aina ehjää laikkaa, joka sopii työstettävälle materiaalille.
Hammaspyörien rasvaus.

Beskrivning och märkning av maskinens delar**FIG. A & B**

- 01 Start-/stoppbrytare
- 02 Låsning av axeln
- 03 Riktbar skyddskåpa
- 04 Borttagbart sidohandtag
- 05 -
- 06 -
- 07 Åtdragningsmutter
- 08 Skiva
- 09 -
- 10 -

Innehåll i kartongen**FIG. C****Montering av maskinen****FIG. D**

- 01 Montering av handtaget
- 02 Montering av skivan
- 03 Montering av kåpan

Maskinens funktion**FIG. E**

- 01 Start och stopp
- 02 Riktning av kåpan
- 03 Användning av handtagen
- 04 -

Byte av förbrukningsmedel**FIG. G**

- 01 Byte av skiva
(se montering av maskinen)
- 02 -

Rengöring och underhåll

Använd alltid en oskadd trissa som är anpassad till materialet som ska behandlas.
Smörjning av dreven.

описание и местоположение на частите на машината**FIG. A & B**

- 01 Прекъсвач за стартиране / спиране
- 02 Дървен блокировач
- 03 Картер за защита, който може да се наглася
- 04 Странична неподвижна дръжка
- 05 -
- 06 -
- 07 Гайка за стягане
- 08 Диск
- 09 -
- 10 -

съдържание на кутията**FIG. C****сглобяване на машината****FIG. D**

- 01 Монтаж на дръжката
- 02 Монтаж на картер
- 03 Монтаж на диска

функциониране на машината**FIG. E**

- 01 Пускане и спиране
- 02 Положение на картер
- 03 Използване на дръжките
- 04 -

подмяна на консумативите**FIG. G**

- 01 Смяна на диска
(вижте сглобяване на машината)
- 02 -

почистване и поддръжка

Винаги използвайте диск, подходящ за материалите за работа, който не е захабен.
Смазване на назъбено колело.

Beskrivelse og nummerering af maskinens organer**FIG. A & B**

- 01 Start / stop kontakt
- 02 Blokering af aksel
- 03 Indstillelig beskyttende hus
- 04 Aftageligt håndtag i siden
- 05 -
- 06 -
- 07 Fastspændingsmøtrik
- 08 Skive
- 09 -
- 10 -

Papkassens indhold**FIG. C****Samling af maskinen****FIG. D**

- 01 Montering af håndtag
- 02 Montering af skive
- 03 Montering af hus

Maskinens virkemåde**FIG. E**

- 01 Start og stop
- 02 Husets orientering
- 03 Brug af håndtag
- 04 -

Udskiftning af forbrugsartikler**FIG. G**

- 01 Udskiftning af skive
(se samling af maskinen)
- 02 -

Vedligeholdelse, anbefalinger og gode råd

Brug altid en skive i god stand, der er velegnet til materialerne.
Smøring af drev.

Descrierea si identificarea organelor de masina**FIG. A & B**

- 01 Întrerupător pornire/oprire
- 02 Blocare arbore
- 03 Carcasă de protecție orientabilă
- 04 Manetă laterală detașabilă
- 05 -
- 06 -
- 07 Piuliță de presare (de strângere)
- 08 Disc
- 09 -
- 10 -

Continutul cartonului**FIG. C****Asamblarea masinii****FIG. D**

- 01 Montarea manetei
- 02 Montarea discului
- 03 Montarea carcasei

Functionarea masinii**FIG. E**

- 01 Pornire și oprire
- 02 Orientarea carcasei
- 03 Utilizarea manetelor
- 04 -

Inlocuirea consumabilelor**FIG. G**

- 01 Inlocuirea discului
(vezi asamblarea mașinii)
- 02 -

Curatare si intretinere

Utilizați, întotdeauna, un disc adaptat materialelor de lucru și care nu prezintă defecțiuni.

Ungere angrenaj cu roți dințate.

описание и маркировка элементов машины

FIG. A & B

- 01 Переключатель вкл.-выкл
- 02 Блокировка вала
- 03 Ориентируемый защитный кожух
- 04 Съёмная боковая ручка
- 05 -
- 06 -
- 07 Уплотнительная гайка
- 08 Диск
- 09 -
- 10 -

содержимое коробки

FIG. C

сборка машины

FIG. D

- 01 Монтаж ручки
- 02 Монтаж диска
- 03 Монтаж кожуха

функциональность машины

FIG. E

- 01 Запуск и останов
- 02 Ориентация кожуха
- 03 Использование ручек
- 04 -

замена расходных материалов

FIG. G

- 01 Замена диска (см. сборку машины)
- 02 -

чистка и техобслуживание

Всегда использовать диск, соответствующий обрабатываемым материалам и неповрежденный.
Смазка шестеренного привода.

Makinenin organlarının tasviri ve bulunması

FIG. A & B

- 01 Çalıştırma anahtarı / Durdurma
- 02 Mil blokajı
- 03 Yönlendirilebilir koruma karteri
- 04 Sökülebilir yan kulp
- 05 -
- 06 -
- 07 Kontra somun
- 08 Disk
- 09 -
- 10 -

Kartonun içeriği

FIG. C

Makinenin montajı

FIG. D

- 01 Kulbun takılması
- 02 Sap takma
- 03 Karterin takılması

Makinenin kullanılışlığı

FIG. E

- 01 Çalıştırma ve durdurma
- 02 Karterin yönelimi
- 03 Kulpların kullanılması
- 04 -

Tüketim malzemelerinin değiştirilmesi

FIG. G

- 01 Zımpara kâğıdının takılması
(bkz. sarf malzemelerinin değiştirilmesi)
- 02 -

Temizlik ve bakım

Daima işlenecek malzemelere uygun ve hasarsız bir disk kullanın.
Dişlilerin yağlanması.

Popis a označení součástí stroje**FIG. A & B**

- 01 Spínač start/stop
- 02 Zablokování hřídele
- 03 Nastavitelný ochranný karter
- 04 Boční sundavací držadlo
- 05 -
- 06 -
- 07 Utahovací matka
- 08 Kotouč
- 09 -
- 10 -

Obsah krabice**FIG. C****Montáž stroje****FIG. D**

- 01 Montáž držadla
- 02 Montáž kotouče
- 03 Montáž karteru

Chod stroje**FIG. E**

- 01 Spuštění a vypnutí
- 02 Orientace karteru
- 03 Použití držadel
- 04 -

Výměna komponentu**FIG. G**

- 01 Výměna kotouče
(viz montáž stroje)
- 02 -

Cištění a údržba

Vždy používejte kotouč nepoškozený a určený na materiály, se kterými pracujete.
Promazání ozubených koleček.

Popis a označenie súčastí stroja**FIG. A & B**

- 01 Spínač štart/stop
- 02 Zablokovanie hriadeľa
- 03 Nastaviteľný ochranný karter
- 04 Bočné skladacie držadlo
- 05 -
- 06 -
- 07 Sťahovacia matica
- 08 Kotúč
- 09 -
- 10 -

Obsah krabice**FIG. C****Montáž stroja****FIG. D**

- 01 Montáž držadla
- 02 Montáž kotúča
- 03 Montáž karteru

Chod stroja**FIG. E**

- 01 Spustenie, nastavenie rýchlosti
- 02 Použitie mechanických rýchlostí
- 03 Navrtávanie/odvrtávanie
- 04 -

Výměna komponentov**FIG. G**

- 01 Výměna kotúča
(pozri montáž stroja)
- 02 -

Cistenie a údržba

Vždy používajte kotúč nepoškozený a určený na materiály, s ktorými pracujete.
Premazanie ozubených koliesok.

מכללי המכונה איתורשל מכללי המכונה
תיאור ו תיאור ואיתור של

FIG. A & B

- 01 מתג הפעלה\עצירה
- 02 נעילת הציר
- 03 תיבת מגן הניתנת לכיוון זווית
- 04 דית צדדית פריקה
- 05 -
- 06 -
- 07 אום הידוק
- 08 דיסק
- 09 -
- 10 -

תכולה של תיבת הקרטון

FIG. C

הרכבת המכונה

FIG. D

- 01 הרכבת הידית
- 02 הרכבת הדיסק
- 03 הרכבת התיבה

כושר תפקוד המכונה

FIG. E

- 01 התנעה ועצירה
- 02 כיוון זוויתי של התיבה
- 03 שימוש בידיות
- 04 -

החלפה של פריטים מתכלים

FIG. G

- 01 החלפת הדיסק
(ראה הרכבת המכונה)
- 02 -

ניקוי ואחזקה

לחומרים מעובדים שאיננו מכיל פגמים
השתמש תמיד בדיסק המתאים
סיכת מערכת גלגלי שיניים.

תوصיף و توريد أجزاء الآلة

FIG. A & B

- 01 مفتاح تشغيل إيقاف.
- 02 تعطيل الشئ اقا.
- 03 هيكل حماية قابل للتوجيه.
- 04 مقبض جانبي متحرك.
- 05 -
- 06 -
- 07 صامولة الشد.
- 08 أسطوانة.
- 09 -
- 10 -

محتوى الكرتون

FIG. C

تجميع أجزاء الآلة

FIG. D

- 01 تركيب المقبض.
- 02 تركيب الأسطوانة.
- 03 تركيب هيكل الحماية.

جاهزية الآلة

FIG. E

- 01 تشغيل و إيقاف.
- 02 توجيه هيكل الحماية.
- 03 استعمال المقبض.
- 04 -

استبدال المسبلكات

FIG. G

- 01 استبدال الأسطوانة
راجع كيفية تجميع أجزاء الآلة.
- 02 -

تنظيف وصيانة.

للמשغولات وصلاحه للاستعمال. تشغيل العجلات
استعمل دائماً أسطوانة مناسبة
المسندة.

A gép alkotóelemeinek leírása és beazonosítása

FIG. A & B

- 01 Indító/leállító kapcsoló
- 02 Tengelyzár
- 03 Állítható védőlemez
- 04 Levehető oldalfogantyú
- 05 -
- 06 -
- 07 Imbuszkulcs
- 08 Tárcsa
- 09 -
- 10 -

A doboz tartalma

FIG. C

A gép összeszerelése

FIG. D

- 01 Fogantyú felszerelése
- 02 Tárcsa felszerelése
- 03 Védőlemez felszerelése

A gép működése

FIG. E

- 01 Beindítás és leállítás
- 02 Védőlemez beállítás
- 03 Fogantyúk használata
- 04 -

Fogyóanyagok cseréje

FIG. G

- 01 Tárcsa cseréje
(ld. A gép összeszerelése)
- 02 -

Tisztítás és karbantartás

Mindig használjon az anyagoknak megfelelő és hibamentes tárcsát.
Fogaskerekek zsírozása.

Opis in oznaka sklopov stroja

FIG. A & B

- 01 Stikalo delovanje / stop
- 02 Blokada gredi
- 03 Nastavljivo zaščitno ohišje
- 04 Snemljiv stranski ročaj
- 05 -
- 06 -
- 07 Matica za vpetje
- 08 Disk
- 09 -
- 10 -

Vsebina kartona

FIG. C

Sestava stroja

FIG. D

- 01 Montaža ročaja
- 02 Montaža diska
- 03 Montaža ohišja

Funkcionalnost stroja

FIG. E

- 01 Vklop delovanja in ustavitev
- 02 Usmeritev ohišja
- 03 Uporaba ročajev
- 04 -

Menjava potrošnih delov

FIG. G

- 01 Menjava diska
(glej sestavo stroja)
- 02 -

Ciščenje in vzdrževanje

Vedno uporabljamo disk, ki je prilagojen materialom, ki jih obdelujemo, in nepoškodovan.
Mazanje zobnikov.

Masina osade kirjeldus ja eristamine**FIG. A & B**

- 01 Käivitus/kinnipanekulüiti
- 02 Võlli blokeerimine
- 03 Liigutatav kaitsekarter
- 04 Liikumatu küljekäepide
- 05 Rotatiivkäepide
- 06 -
- 07 -
- 08 Ketas
- 09 -
- 10 -

Karbi sisu**FIG. C****Masina kokkupanek****FIG. D**

- 01 Käepideme kokkupanek
- 02 Ketta kokkupanek
- 03 Karteri kokkupanek

Masina funktsionaalsus**FIG. E**

- 01 Käivitamine ja peatamine
- 02 Karteri suunamine
- 03 Käepidemete kasutamine
- 04 -

Kuluvate osade vahetus**FIG. G**

- 01 Ketta vahetus
(vaadata: masina kokkupanek)
- 02 -

Puhastamine ja hooldus

Kasutada alati materjalide töötlemiseks ettenähtud ning kahjustamata ketast. Kiirusvahetusketta õlitamine.

Mašinas dalu apraksts un uzstadišana**FIG. A & B**

- 01 Slēdzis ieslēgšanai/izslēgšanai
- 02 Koka nobloķēšana
- 03 Regulējams aizsargapvalks
- 04 Noņemams sānu rokturis
- 05 -
- 06 -
- 07 Pievilšanas uzmava
- 08 Disks
- 09 -
- 10 -

Kastes saturs**FIG. C****Mašinas montāža****FIG. D**

- 01 Roktura montāža
- 02 Diska montāža
- 03 Apvalka montāža

Mašinas funkcionalitate**FIG. E**

- 01 Ieslēgšana un izslēgšana
- 02 Apvalka noregulēšana
- 03 Rokturu izmantošana
- 04 -

Patereto dalu nomaina**FIG. G**

- 01 Diska nomaiņa
(skatīt mašinas montāžu)
- 02 -

Tīrīšana un apkope

Vienmēr izmantojiet to disku, kas ir piemērots materiālam un nav bojāts. Mašinas ieeļļošana.

Mašinos elementu aprašymas ir krypties nustatymas**FIG. A & B**

- 01 Jungiklis įjungtas/išjungtas
- 02 Veleno blokavimas
- 03 Apsauginis orientacinis karteris
- 04 Nuimama šoninė rankena
- 05 -
- 06 -
- 07 Spaudžiamoji veržlė
- 08 Diskas
- 09 -
- 10 -

Kartono sudėtis**FIG. C****Mašinos surinkimas****FIG. D**

- 01 Rankenos sumontavimas
- 02 Disko sumontavimas
- 03 Karterio sumontavimas

Mašinos funkcionavimas**FIG. E**

- 01 Įjungimas ir sustabdymas
- 02 Karterio orientyras
- 03 Rankenų panaudojimas
- 04 -

Vartojamosios produkcijos pakeitimas**FIG. G**

- 01 Disko pakeitimas
(žiūrėti mašinos surinkimą)
- 02 -

Valymas ir priežiūra

Visada naudoti geros kokybės ir neapgadintą diską.
Krumpliaračio ištepimas.

Opis i identifikacija komponenti stroja**FIG. A & B**

- 01 Prekidač za uključivanje / isključivanje
- 02 Blokiranje stabla
- 03 Podesivi štitnik
- 04 Odvojiva bočna ručka
- 05 -
- 06 -
- 07 Stezna matica
- 08 disk
- 09 -
- 10 -

Sadržaj kartona**FIG. C****Sastavljanje stroja****FIG. D**

- 01 Sastavljanje ručke
- 01 Montiranje diska
- 01 Sklop kućišta radilice

Funkcionalnost stroja**FIG. E**

- 01 Uključivanje i isključivanje
- 02 Orijehtacija kućišta radilice
- 03 Korištenje ručki
- 04 -

Zamjena potrošnog materijala**FIG. F**

- 01 Promjena diska
(Pogledajte sklop stroja)
- 02 -

Održavanje, preporuke i savjeti

Uvijek koristite disk prilagođen materijalu raditi i ne oštetiti se.
Podmazivanje zupčanika.

	Porter des lunettes de sécurité : Wear protective eyewear : Schutzbrille tragen : Llevar puestas gafas protectoras : Portare de gli occhiali di sicurezza : Utilizar óculos de segurança : Draag een veiligheidsbril : Φορέστε Προστατευτικά γυαλιά : Zakładać okulary ochronne : Käytä suojalaseja : Använd skyddsglasögon : Der skal benyttes sikkerhedsbriller : Purtati ochelari de protecție :	Наденьте защитные очки : Güvenlik gözlükleri takın : Ροθίζετε ασφαλή γυαλιά : Noste ochranné okuliare : תוחיטב יפקשמ ביכרהל אן حامل نظارات وقاية Viseljen védőszemüveget : Nositi zaščitna očala : Да се използват защитни очила : Kandke kaitseprille Nešioti apsauginius akinius Valkät aizsargbrilles Nosite zaštitne naočale:	X
---	---	---	---

	Porter un masque anti-poussière: Wear a dust mask : Staubschutzmaske tragen : Llevar puesta una careta de protección contra el polvo : Indossare una mascherina anti-polvere : Utilizar uma máscara anti-poeira : Draag een stofmasker : χρήση προστατευτική μάσκα : Zakładać maskę przeciwpyłową Käytä pölysuojust : Bär mask mot damm : Der skal benyttes beskyttelsesmaske mod støv: Purtati mască anti-praf :	Наденьте респиратор : Toza karşı maske takın : Ρουζίζετε masku proti prachu : Noste ochrannú masku proti prachu : קבא דגנ הכסמ שובלל אן لبس قناع مضارح للغيبار Viseljen porvédő maszkot Nositi zaščitno masko proti prahu: Да се използва защитна маска : Kandke tolmumaski. Dėvėti respiratorių Valkät aizsarg masku pret putekļiem Nosite masku za prašinu:	X
---	---	---	---

	Porter une protection auditive: Wear hearing protective equipment: Gehörschutz tragen: Llevar puesta una protección auditiva: Portare una protezione uditiva: Utilizar uma protecção auditiva: Draag gehoorbeschermers: Φορέστε Προστατευτικά ακουστικά Zakładać słuchawki ochronne Käytä kuulosuojaimia: Bär hörselskydd: Der skal benyttes høreværn: Purtati căști de protecție auz:	наденьте средства звуковой защиты: İşitsel koruma aleti takın: Ρουζίζετε ochranu sluchu: Noste ochranné slúchadlá: יש ל הרכיב הגנת שמיעה لبس عوذة ضوضاء الضجيج Viseljen fülvédőt Nositi zašito ušes: Да се използва слухови защитни средства: Kandke kõrvakaitset Nešioti apsaugą nuo triukšmo valkät dzirdes aizsarglīdzekli Nosite zaštitu sluha:	X
---	--	---	---

	Porter des gants : Use rubber gloves : Schutzhandschuhe tragen : Llevar guantes de protección : Indossare i guanti di protezione : Utilizar luvas de protecção : Draag veiligheidshandschoenen : χρήση προστατευτικών γαντιών : Używać rękawic ochronnych : Käytä suojakäsineitä : Använd skyddshandskar : Der skal benyttes handsker : Purtati mănuși :	Наденьте перчатки : Eldiven takın : Noste rukavice : Noste rukavice : תופפכ שובלל אן لبس قفازات Viseljen kesztyű t Nositi rokavice: а се използват предпазни ръкавици : Kandke kindaid Mīvėti pirštines Valkät cimdus Nosite rukavice:	X
---	--	--	---

 L_{pA}	Niveau de pression acoustique :	Уровень акустического давления. :	87,1 dB (A)
	Acoustic pressure level :	Akustik basınç seviyesi :	
	Schalldruckpegel :	Hladina akustického tlaku :	
	Nivel de presión acústica :	Hladina akustického tlaku :	
	Livello di pressione acustica :	רמת לחץ אקוסטי.	
	Nível de pressão acústica :	مستوى الضغط السمعي.	
	Niveau akoestische druk :	A hangnyomás szintje :	
	Σπίθμη Θορύβου :	Nivo akustičnega pritiska:	
	Poziom mocy akustycznej :	Равнище на акустично налягане :	
	Käytä kuulosuojaimia :	Heliröhu nivoo	
	Ljudtrycksnivå :	Akustinio spaudimo lygis	
	Lydtryk :	Akustiskā spiediena līmenis	
Nivel presiune acustică :	Razina zvučnog tlaka:		

 L_{wA}	Niveau de puissance acoustique :	уровень мощности звука :	98,1 dB (A)
	Acoustic power level :	Akustik basınç seviyesi :	
	Schalleistungspegel :	Hladina zvukového výkonu:	
	Nivel de potencia acústica :	Hladina zvukového výkonu:	
	Livello di potenza acustica:	רמת כוח אקוסטי.	
	Nível de potência acústica:	مستوى الضجيج.	
	Niveau akoestisch vermogen :	a hangnyomás szintje :	
	Σπίθμη Ονομαστική Θορύβου :	Nivo akustične jakosti :	
	Poziom mocy akustycznej :	Равнище на вибрации :	
	Käytä suojalaseja :	Helivõimsuse nivoo	
	Ljudstyrkenivå :	Triukšmo lygis	
	Lydstyrke :	Akustiskās jaudas līmenis	
Nivel putere acustică :	Razina zvučne snage:		

NIVEAU SONORE D'ÉMISSION :

A VIDE

Pression acoustique L_{pA} poste opérateur
Incertitude

87,1 dB
3

Puissance acoustique L_{wA}
Incertitude

98,1 dB
3

Valeurs déterminées suivant le code d'essai de l'annexe B de la norme EN 61029-1 avec emploi des normes de base ISO 11201 et ISO 3744.

Les niveaux de pression acoustique obtenus in situ dépendent:

- Des niveaux réels de la machine considérées, en prenant en compte les incertitudes déclarées;
- Du local et de l'installation de la machine. Préférez une pièce dont l'acoustique est plus feutrée. Evitez les pièces vide à grande résonnance. Placez vous auprès d'une fenêtre le cas échéant.
- Des outils montés, des pièces travaillées, des réglages choisis,...

	Niveau de vibration :	Уровень вибрации :	8,363 m / s²
	Hand/arm vibration level :	Titreşim seviyesi :	
	Vibrationspegel Hand/Arm :	Úroveň vibrací :	
	Nivel de vibración mano/brazo :	Hladina vibrácií :	
	Livello di vibrazione mano/braccio :	רמת תנודות	
	Nível de vibração mão/braço :	مستوى الارتجاج.	
	Trillingsniveau hand/arm :	Vibrációszint :	
	Σπίθμη κρα'οσάρμων :	Nivo vibracij :	
	Poziom vibracji rżka/ramiż :	Равнище :	
	Tärinätaso:	Vibrācijas līmenis.	
	Vibrationsnivå hand/arm :	Vibrācijas lygis	
	Vibrationsniveau :	Vibratsiooni nivo	
Nivel vibrații :	Razina vibracije:		

VIBRATIONS:

Total des valeurs de vibration (somme vectorielle des trois directions) déterminée selon EN 60745 :

a

8,363 m/s²

Incertitude K

1,5 m/s²

L'amplitude d'oscillation peut être utilisée comme valeur de comparaison d'outils électroportatifs.

Attention : si l'outil électroportatif est utilisé pour d'autres applications, avec d'autres outils de travail, l'amplitude d'oscillation peut être différente.

	<p>Vitesse à vide: No-load speed: Drehzahl unbelastet: Velocidad vacía: Velocità a vuoto: Velocidade no vácuo: Leerlaufdrehzahl: Ταχύτητα στο κενό: Prędkość bez obciążenia: Tyhjäkäyntinopeus Tomgångshastighet: Hastighed i ubelastet tilstand: Viteza în gol:</p>	<p>Скорость вращения на холостом ходу: Boşalma hızı: Rychlost naprázdno: Rýchlost' pri chode naprázdno: מהירות ריק. السرعة على الفارغ. Üres sebesség: Prosti tek: Скорост на празни обороти: Kiirus tühikäigul Tuščio prietaiso greitis Tukšgaitas ātrums Brzina praznog hoda:</p>	<p>8500 min⁻¹</p>
---	--	--	------------------------------

	<p>Diamètre du disque et alésage : Diameter of wheel and bore : Durchmesser der Trennscheibe und Bohrung : Diámetro del disco y calibre : Diametro del disco e alesaggio : Diámetro do disco e calibre : Diameter van de schijf en boorgat : Διάμετρο δίσκου : Srednica tarczy i otwór : Leikkuuterän läpimitta ja kalviminen : Skivans diameter och innerdiameter : Skivens ydre og indre diameter : Diametru disc și alezaj :</p>	<p>Диаметр диска и пропила : Disk ve delik çapı : Průměr kotouče a vrtání : Priemer kotúča a vnútorný priemer : קוטר הדיסקה וקידוד قطر الأسطوانة والتجويف A tárcsa és a furat mérete : Premer diska in izvrtine : Диаметър на резаца : Ketta ja puurimise diameeter : Skersmuo : Diska un caurplūdes atvērums diametrs : Promjer diska i provrt :</p>	<p>ø 125 x 22,2 mm</p>
---	---	--	------------------------

		<p>M 14</p>
---	--	-------------

	<p>Soumis à recyclage Subjected to recycling Sujeto a reciclaje Sottoposti a riciclaggio Sujeitos à reciclagem Não deite no lixo : Niet wegwerpen : Μην την πετάτε : Nie wyrzucac : Älä heittä pois luontoon : Batteriet får inte kastas : Bortkast det ikke: Nu le auncati :</p>	<p>Не выбрасывайте в мусорный ящик Atmayiniz : Nevyhazujte je do bežného odpadu : Neodhadzovat : אין לזרוק סוללות فلما ترمها دلندا فسي القمامة. ne mečíte! Ne odvržite ga/jih vstran : Не го изхвърляйте : Ärge visake seda minema : Nemétykíte : Nemest : Podvrgnuto recikliranju</p>	X
---	---	--	---

Recyclage des déchets :

Les outils, accessoires et leur emballages doivent suivre une voie de recyclage adaptée. Conformément aux directives Européenne 2012/19/UE et 2006/66/CE, les composants d'un produit doivent être séparés, collectés, recyclés ou éliminés en conformité avec les réglementations environnementales en vigueur. Les appareils, batteries, piles, huiles, emballages devront être déposés dans les systèmes d'élimination des déchets spéciaux tels que déchetteries. Renseignez-vous auprès de votre commune pour connaître l'organisme le plus proche à même de traiter ou de collecter ces déchets.

	<p>Recyclable, soumis au tri sélectif Recyclable, subject to recycling Recyclingfähige, unterliegen Recycling Reciclables, sujetos a reciclaje Riciclabili, soggetti a riciclaggio Recicláveis, sujeito à reciclagem Recycleerbare, onderworpen aan recycling Ανακυκλώσιμες συσκευασίες που υπόκεινται σε κύκλωση Opakowanie nadaje się do recyklingu podlegają recyklingu Kierrätettävien pakkausten kohteena kierrätys Återvinningsbara förpackningar omfattas återvinning Рециклиращи се опаковки подлежат на рециклиране Genavendelig underlagt genbrug</p>	<p>Reciclabile sub rezerva reciclare Повторно опаковка подлежит вторичной переработке Geri dönüştürülebilir ambalaj konusu Recyklovateľné podléhající recyklaci Recyklovateľné podliehajúce recyklácii רוחמל הרוחמל הזיראה אשון ريودنلا ها يرال مخرت ريودنلا ها يرال قاباولا نغول نغلا و قوبعتلا Újrahasznosítható csomagolás alá újrahasznosítás Reciklirati predmet recikliranja Pakendite suhtes ringlussevõtu Pārstrādājams iepakojuoms otrreizējai pārstrādei Perdīrbamų taikomos perdirbimo Može se reciklirati, podložno selektivnom sortiranju</p>	X
---	--	--	---

	Poids :	Bec :	1,9 kg
	Weight :	Ağırlık :	
	Gewicht :	Hmotnost :	
	Peso :	Hmotnost' :	
	Peso :	משקל	
	Peso :	الوزن.	
	Gewicht :	Súly :	
	Βάρος :	Teža :	
	Masa :	Терно :	
	Paino :	Raskus	
	Vikt :	Svoris	
	Vægt :	Svars	
	Greutate :	Težina:	

	Lire les instructions avant usage :	Внимательно прочитайте следующие инструкции :	X
	Read the instructions before use :	Kullanmadan talimatları okuyunuz :	
	Vor Einsatz des Geräts Anweisung lesen :	Pozorně si přečtěte následující pokyny :	
	Léase las instrucciones antes de usar :	Před použitím si přečtajte pokyny :	
	Leggere le istruzioni prima dell'uso :	רוחם חילופי	
	Ler as instruções antes da utilização :	اقرأ التعليمات قبل الاستخدام.	
	Lees voor het gebruik de instructies :	használat előtt olvassuk el az utasítást :	
	Διαβάστε τις οδηγίες χρήσης :	Pred uporabo preberite ustrezna navodila :	
	Zapoznać się instrukcją przed użyciem :	Прочетете указанията за употреба :	
	Lue ohjeet ennen käyttöä :	Enne kasutamist lugege instruksiooni	
	Läs anvisningarna före användning :	Prieš naudojimą perskaityti instrukciją	
	læs instruktionerne før brug	izlasīt instrukcijas pirms lietošanas	
	Înainte de utilizare, cititi instructiunile :	Pročitati upute prije uporabe:	

	Conformité européenne	соответствие европейским стандартам:	X
	Conforms to EC standards :	Avrupa uygunluk :	
	CE-Konformität :	evropská shoda :	
	Cumple con las directivas CE :	európska dohoda :	
	Conforme alle norme CE :	התאמה לתקנים האירופיים	
	Conforme às normas CE :	مطابق للمواصفات الأوروبية.	
	Voldoet aan de EG-normen :	evropska ustreznost :	
	Συμφώνω με τα πρότυπα	európai megfeleléség :	
	Zgodność z normami CE :	Съответствие с европейските норми :	
	EU-standardien mukainen :	Euroopa Liidu vastavusmärk	
	EU-standardien mukainen :	Europiinių normų atitikima	
	Overholder EU standarderne :	Atbilstība Eiropas standartiem	
	Conform cu normele europene:	Europska sukladnost	

	Danger :	Опасно :	X
	Danger :	Tehlike :	
	Gefahr :	Nebezpečí :	
	Peligro :	Nebezpečnost :	
	Pericolo :	סכנה.	
	Perigo :	خطر.	
	Gevaar :	Veszély :	
	Κιίνδος :	Nevarnost:	
	Niebezpieczeństwo :	Опасночт :	
	Vaara :	Oht	
	Fara :	Pavojus	
	Fare :	Bistamība	
	Pericol :	Opasnost:	

XFB-Grinder2

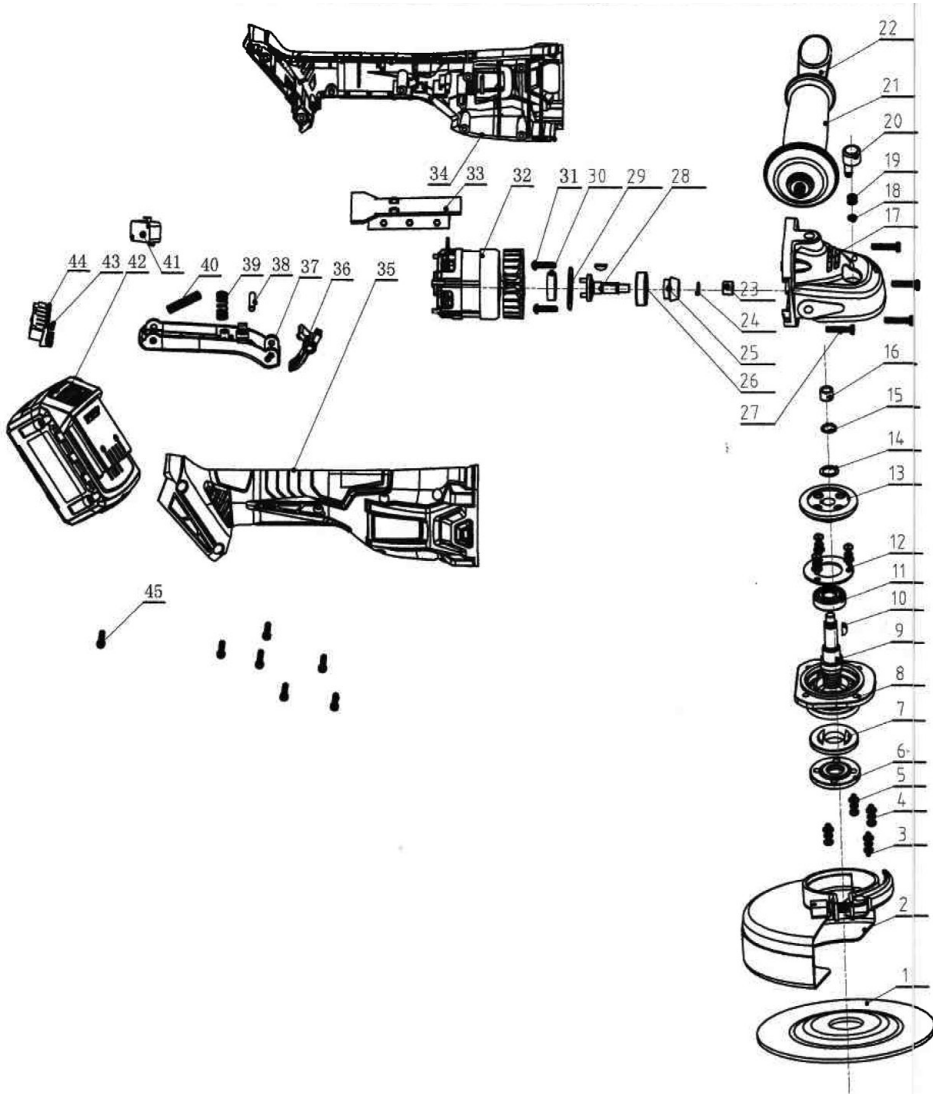

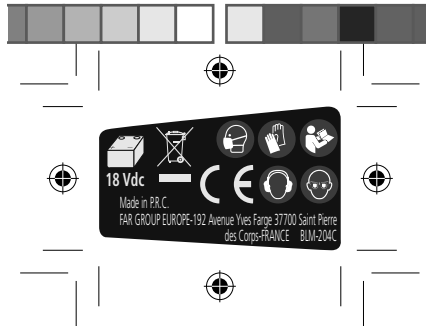

DECLARATION DE CONFORMITE
VERKLARING VAN OVEREENSTEMMING
DECLARACION DE CONFORMIDAD
DICHIARAZIONE DI CONFORMITA
KONFORMITÄSERKLÄRUNG
DECLARATION OF CONFORMITY
DECLARAÇÃO DE CONFORMIDADE
DEKLARACJA ZGODNOSCI Z NORMAMI
OM ÖVERENSSTÄMMELSE
VAATIMUSTENMUKAISUUSVAKUUTUS
OVERENSSTEMMELSESERKLÆRING
Δήλωση συμμόρφωσης/συμμόρφωση

DECLARAȚIE DE CONFORMITATE
VYHLÁŠENIE ZHODY
Декларация соответствия
תצהרת תואמת
Uygunluk beyanı
التصريح بال مطابقة
PROHLÁŠENÍ SHODY
EGYZEŐSÉGI NYILATKOZAT
Декларация за съответствие с нормите
IZJAVA O SKLADNOSTI
DEKLARACIJA
ΑΤΤΙΚΤΙΚΕΣ DEKLARACIJA
KINNITUS
IZJAVA O SUKLADNOSTI

Le soussigné,
Ondergetekende,
Der Unterzeichner,
O abaixo assinado,
Undertecknad,
Долуподписаният
Undertegnede
Subsemnatul,
Я, нижеподписавшийся,
Imzalayan,
Niže potpisany,
Toliau pasirašęs

Déclare par la présente que,
Verklaart hiermede dat,
Erklårt hiermit daß,
Declara pela presente que,
Förlklar härmed att
Заявляя с настоящото
erklærer hermed, at
Declar prin prezenta că,
настоящим подтверждаю, что
Mevcut belgeyle beyan ediliyor ki,
tımto proħlaştıje, že,
Pareiškia, kad,

Personne autorisée à constituer
le dossier technique :
Christophe HUREL



FAR GROUP EUROPE
192, Avenue Yves Farge
37700 St. Pierre-des-Corps
FRANCE

El suscrito,
Il sottoscritto,
The undersigned,
Ninej podpisany
Allekirjoittanut,
Ουπτογγραμμένος
Nižšie podpisany
מטה תחת ה,
الموقع أدناه
Alulírott,
Podpisani,
Apakšā parakstījis
allakirjutanu
Dolje potpisani,

Declara por la presente, que,
Dichiare che,
Declares that,
OOviadcz na niniejszym, że
Ilmojtetaan täten että,
Δηλώνει με την Παράστα
týmto vyhlasuje, že
מצהיר בזה כי
يصدح إسمتأدا على ذلك
kijelentem, hogy a készütlék Izjavlja da,
Pareiškia, kad,
Ar šo apliecina, ka,
Kinnitab, et
Izjavljuje u ovom dokumentu da je

Meuleuse d'angle / Angle grinder / Winkelschleifer / Amoladora Angular / Smerigliatrice Angolare / Esmeriladora de angulo / Haakse slijpmachine / Ровнер (Трохос ηατώς) / Szlifiera ką tawa / Kulmahiomakone / Vinkelslijpmaskin / Ёглошлифовъчна машина / Hjørne slibemaskine / Polizor unghiular / Угловоу шлифовальный станок / Köse ufalama makinesi / Úhlová bruska / Rohová bruska / משחזת זווית / جلاعة بزواوية قأينة / Ferde köszörű / Kotni brusilnik / Leňka slijpmašina / Kampinés šlifavimo staklės / Nurgalihvija

code

FARTOOLS / 216012 / XFB-Grinder2 / BLM-204C

Est conforme et satisfait aux directives et normes CE,
In overeenstemming is met en Voldoet aan EG richtlijnen,
Den fölgenden EU-Bestimmungen entspricht,
Respeita e está em conformidade com as normas CE,
Överensstämmer med och uppfyller EG-standarder,
Съответства и отговаря европейските норми
Er i overensstemmelse med og overholder EU standarderne
Este conform și satisfăce normele CE
полностью соответствует и удовлетворяют
требованиям стандартов ЕС
CE şartlara uygundur,
odpovídá normám ES.
Atitinka ir atitinka EB direktyvas ir standartus,

Cumple con la directivas de la CE,
È conforme alle direttive CEE,
Complies with the EEC directives and standards,
Odpowiada normom UE,
Täyttää EU-vaatimukset,
Είναι συμμόρφωνο και ανταποκρίνεται στα Πρότυπα CE
zodpovedá normám ES.
מתאים ועונה לתקני CE
بان الاجزاء مطابقي و يليى م عايير مچوعة الدول الأوروبية
kielgiti a CE szabványok előírásait.
Je v skladu z in izpolnjuje norme Evropske skupnosti.
Atbilst un atbilst EK direktīvas un standartus,
Vastab ja vastab EÜ direktiividele ja standarditeile,
Sukladan i ispunjava direktive i standarde CE,

2006/42/EC 2014/30/EU 2011/65/EU 2015/863/EU
EN60745-1 :2009+A11
EN60745-2-3 : 2011+A2+A11+A12+A13
EN55014-1 :2017
EN55014-2 :2015

Christophe HUREL,
Président Directeur Général
18/06/2020
Fait à St. Pierre-des-Corps

DA. GARANTI

Dette værktøj er dækket af en garantikontrakt for konstruktions- og materialefejl, som gælder fra købsdatoen ved visning af kassebonen. Garantien består i at udskifte de defekte dele. Garantien dækker ikke fejl opstået som følge af anvendelse, som ikke overholder standarderne for apparatet, eller skader opstået ved ikke autoriserede indgreb eller sløsethed fra brugerens side. Garantien dækker ikke skader opstået, fordi værktøjet har svigtet.

RO. GARANȚIE

Acest aparat este garantat din punct de vedere contractual împotriva tuturor viciilor de construcție și de material, începând de la data vânzării lui către utilizator și la simpla prezentare a bonului de casă. Garanția constă în înlocuirea componentelor defecte. Această garanție nu se aplică în cazul exploataării în alt mod decât cel recomandat de normele aparatului și nici în caz de stricăciuni provocate de intervenții neautorizate sau prin neglijența cumpărătorului. Garanția nu se aplică asupra pagbelor cauzate de o defectare a aparatului.

RU. ГАРАНТИЯ

Данное изделие обладает имеющей силу контракта гарантией, покрывающей все возможные дефекты изготовления и материала. Гарантия вступает в силу с даты продажи изделия пользователю, для этого достаточно сохранить и предъявить полученный в кассе чек. Гарантия обязывает изготовителя заменить дефектные части изделия. В случае не соответствия нормам использования изделия, несанкционированного демонтажа или ремонта или небрежного обращения действие гарантии прекращается. Гарантия не покрывает ущерба, возникшего в результате сбоев в работе изделия.

TU. GARANTI

Bu araç, satış tarihinden itibaren, kullanıcının sadece vezne alındısını summasıyla tüm üretim ve malzeme hatasına karşı garantilidir. Garanti eksik olan kısımları değiştirmek içindir. Bu garanti aracın şartlarına uygun olmayan işleme durumunda, izin verilmeyen kullanımlardan kaynaklanan hasarlarda veya alıcının isteği durumunda uygulanmaz. Garanti malzemenin bir eksikliğinden meydana gelen bir zararda uygulanmaz.

CS. ZÁRUKA

Pro tento nástroj platí smluvní záruka na všechny výrobní a materiálové vady od data prodeje uživateli a na základě předložených pokladničního bloku. Záruka spočívá ve výměně vadných částí. Tato záruka neplatí v případě použití přístroje, které neodpovídá normám, ani v případě škod způsobených nepovolenými zásahy nebo nedbalostí ze strany kupujícího. Záruka se nevztahuje na škody způsobené závadou nástroje.

SK. ZÁRUKA

Pre tento nástroj platí zmluvná záruka na všetky výrobné a materiálové chyby od dátumu predaja užívateľovi a na základe predloženia pokladničného bloku. Záruka spočíva vo výmene chybných častí. Táto záruka neplatí v prípade použitia prístroja, ktoré nezodpovedá normám, ani v prípade škôd spôsobených nepovolenými zásahmi alebo nedbalosťou zo strany kupujúceho. Záruka sa nevzťahuje na škody spôsobené poruchou nástroja

HE. אחריות

הי עלכלי זה חלה אחריות לפי חוזה מפני כל ליקוי ביצור או בחומר, החל מיום המכירה למשתמש עם הצגת חשבונית קופה. האחריות-משמעה החלף תחלקם הלקויים אחריות זו אינה חלה במקרה של שימוש במכשיר שאינו מתאים לתקנים ובמקרה של נזק שנגרם על ידי התערבותי תללל סמכות או על ידי רשלנות מאת הקונה. האחריות אינה חלה על נזק שנגרם על ידי תקלה בבלי.

AR. الضمان

مدة ضماننا تعاقدي من أي عيب في التصدي عوفي الجواد، اعتباراً من تاريخ البيع إلى المستهلك وبإزاء على مجرد تقديم بطاقة الشراء، يتعلّق الأجزاء العاطلة لا يكون هذا الضمان قابلاً للتطبيق في حالة الاستخدام غير المطابق لمعايير الجهاز، ولا في حالة تعرضه لتدخلات إن هذه الاعبات عن عمليات تعديل أو صيانة أو في حالة الإدمال من قبل المشتري لا ينطبق الضمان على الخردة الناتجة عن خلل الضمان فباي استدلال

HU. GARANCIA

Erre a szerszámra szerződéses garanciát vállalunk bármilyen gyártási és anyaghiba felmerülése esetére, a fogyszató részére történt eladás napjától számítva, a pénztári blokk egyszerű felmutatása ellenében. A garancia a hibás alkatrészek cseréjére terjed ki. Ez a garancia nem érvényes, ha a készüléket nem rendeltetésszerűen használták, sem illetéktelen beavatkozások, vagy a vásárló hanyagsága okozta károk esetén. A garancia nem fedezi azokat a károkat, melyeket a szerszám hibás működése okozott.

SL. GARANCIJA

To orodje je z garancijsko pogodbo zaščiteno proti vsem napakam v izdelavi in v sestavnem materialu od datuma prodaje naprej in ta velja ob predložitvi blagajniškega računa . Garancija velja za zamenjavo delov z napako. Ta garancija ne velja za uporabo orodja, ki ni v skladu z normami, predpisanimi za omenjeno orodje in za primere okvar, ki nastanejo zaradi nedovoljenih posegov na orodju ali zaradi malomarnega rokovanja kupca. Garancija ne velja za škodo, ki jo lahko povzroči okvara orodja.

ET. GARANTII :

See tööriist kuulub lepingu järgi garantiiremonti arvestades alates müümise päevast ja kassatšeki alusel kasutatjale kõigi konstruktsooni- ja materjalivigade puhul. Garantii seisneb defektsete osade väljavahetamisest. See garantii ei kehti aparadi normide ebatavalise eiramise puhul ega ostja poolt keelatud viisil kasutamisest või hooletussejätamisest tulenevate kahjude korral. Garantii ei kehti seadme defektidest põhjustatud kahjude puhul

LV. GARANTIJA :

Šis prietaisys yra užtikrinamas kaip itin geros kokybės, nuo jo pardavimo datos iki jo panaudojimo, ir jam yra suteikiamas garantinis talonas. Garantijos metu galima pakeisti atsiradusius trumplataikius gedimus. Ši garantija netaikoma esant netinkamam naudojimui ar nesilaikant reikiamų šio aparato vartojimo instrukcijų, tai pat pačiam pirkėjui jį sugadinus. Garantija taip pat netaikoma, prietaisą naudojant ne pagal paskirtį ir jį apgadinus

LT. GARANTIJA :

Šim darbariškam ir liğumà noteikta garantija visiem defektiem, kas saistàs ar konstrukciju un materiàlu, sàkot ar pārdošanas datumu, šad mašnu pàrdod lietotàjam un vienkàrši uzràdot kases çeku. Garantija iekļauj bojàto daļu nomaiņu. Ši garantija nav derīga, ja aparàts nav lietots saskaņà ar drošības noteikumiem, ne gadījumos ja bojājumi radušies nesankcionētas iejaukšanās gadījumā vai arī pircēja nolaidības dēļ. Garantija nav derīga, ja bojājumi radušies darbariška defekta dēļ