

Bonde de sol avec cadre à carreler
réglable en hauteur

QUADRATTO

GRILLE INOX 150 x 150 mm



réf. 460817 000 00
sortie horizontale extra-plate

CAPOT MÉTAL 150 x 150 mm



réf. 460717 000 00
sortie horizontale extra-plate



réf. 460810 000 00
sortie horizontale



réf. 460710 000 00
sortie horizontale



réf. 460820 000 00
sortie verticale



réf. 460720 000 00
sortie verticale

composition de l'emballage

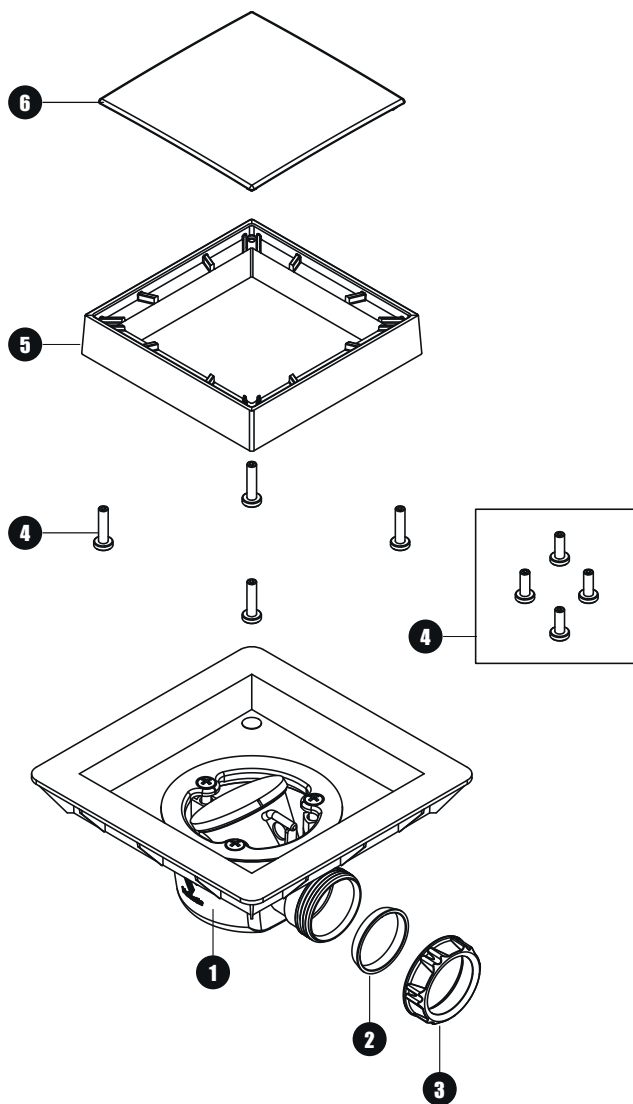

1	bonde avec cadre à carreler	x 1
2	joint conique pour tube Ø40	x 1
3	écrou plastique 1"1/2	x 1
4	molette de réglage en hauteur	x 4 (modèle court de 6 à 16 mm) x 4 (modèle long de 14 à 22 mm)
5	enjoliveur réglable en hauteur	x 1
6	capot métal ou grille inox 150 x 150 mm	x 1

Bande d'étanchéité
Butyl



pose de la bonde de sol

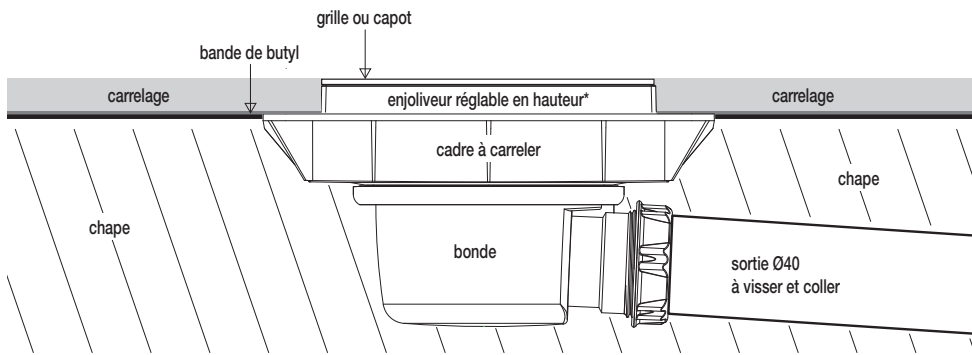

*réglage en hauteur de 6 à 22 mm selon épaisseur de carrelage
avec molette de réglage courtes de 6 à 16 mm
avec molette de réglage longues de 14 à 22 mm

spécifications techniques

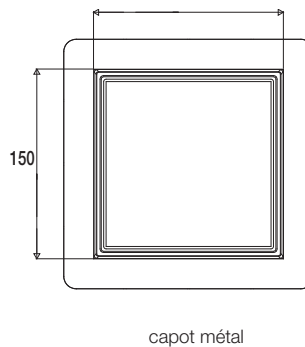
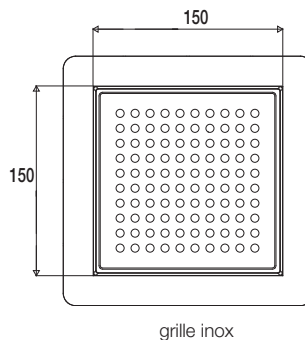
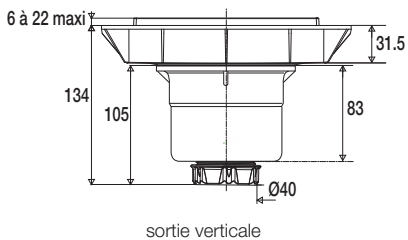
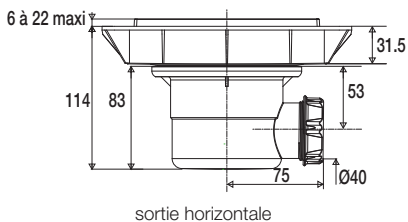
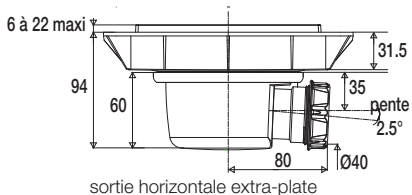



13 rue Edouard Vaillant - 80210 Feuquières en Vimeu
tél. +33 (0)3 22 30 34 00 - fax +33 (0)3 22 60 34 44