

# FAR TOOLS

- FR** Outil multi fonctions (Notice originale)
- EN** Multi-function tool (Original manual translation)
- DE** Multifunktionswerkzeug (Originalbetriebsanleitung)
- ES** Herramienta multifuncional (Traducción del manual originale)
- IT** Utensile multifunzione (Traduzione dell'avvertenza originale)
- PT** Ferramenta multifuncional (Tradução do livro de instruções original)
- NL** Multifunctioneel gereedschap (Vertaling van de originele instructies)
- EL** Πολυλειτουργικό εργαλείο (Μετάφραση από τις πρωτότυπες οδηγίες)
- PL** Narzędzie wielofunkcyjne (Tłumaczenie z oryginalnej instrukcji)
- FI** Multifunktionsverktøy (Käännös alkuperäisestä ohjeet)
- SV** Multifunktionsverktyg (Översättning från originalinstruktioner)
- BU** Мулти-функционален електроинструмент (Превод на оригиналната инструкция)
- DA** Multifunktionsværktøj (Oversættelse fra oprindelige brugsanvisning)
- RO** Sculă electrică multifuncțională (Traducere din instrucțiunile originale)
- RU** Многофункциональный инструмент (Перевод с оригинальной инструкции)
- TU** Çok işlevli alet (Orijinal talimatlar çeviri)
- CS** Multifunkční nářadí (Překlad z originálního návodu)
- SK** Multifunkčné náradie (Preklad z originálneho návodu)
- HE** תיורוקמ תוארוהמ סוגרת) ממרטה רוטטת
- AR** (يصلصأا تاميلعتل نم قمجرتل) آلة صرقل ارتجاجةية
- HU** Többfunkciós szerszám (Fordítás az eredeti utasítások)
- SL** Multifunkcijsko orodje (Prevod iz izvornih navodil)
- ET** Multifunktsionaalne tööriist (Tõlge originaal juhiseid)
- LV** Daudzfunkciju instruments (Tulkojumā no instrukcijas oriģinālvalodā)
- LT** Daugiafunkcinis elektrinis įrankis (Vertimas iš originalių instrukcijas)
- HR** Višenamjenski alat (izvorni zapis)



**XF-Tools**  
Professional Machine



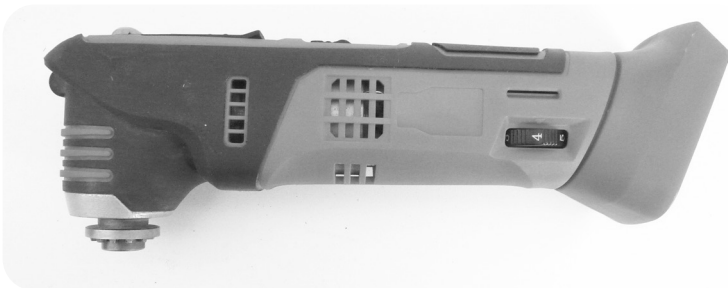
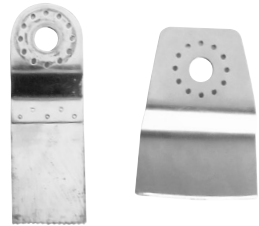
© FAR GROUP EUROPE

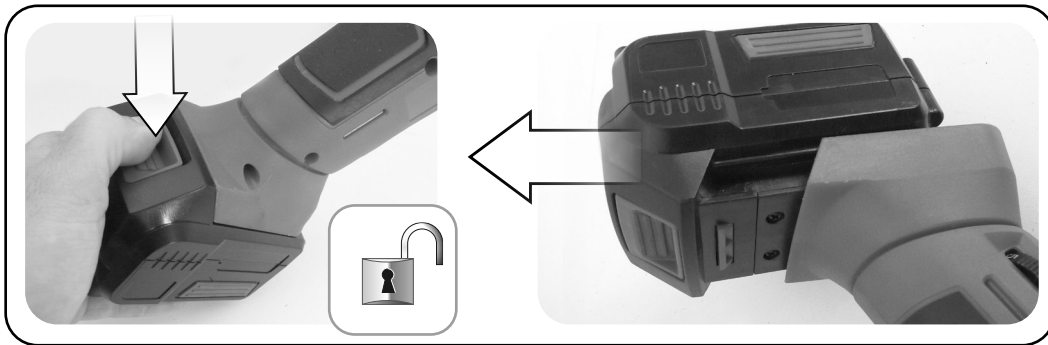
216003-B-20190910

[www.fartools.com](http://www.fartools.com)

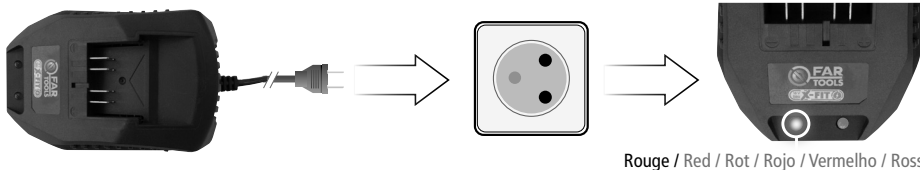


**FIG. A**





01



02



40:00 = 1,5 Ah  
 80:00 = 3,0 Ah  
 100:00 = 4,0 Ah  
 120:00 = 5,0 Ah

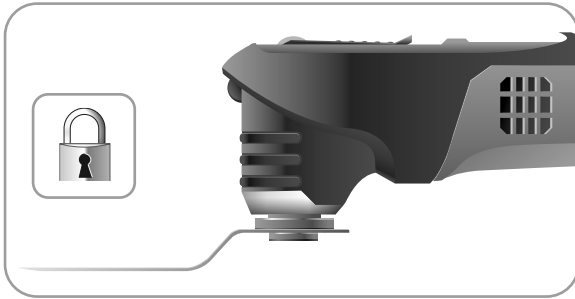
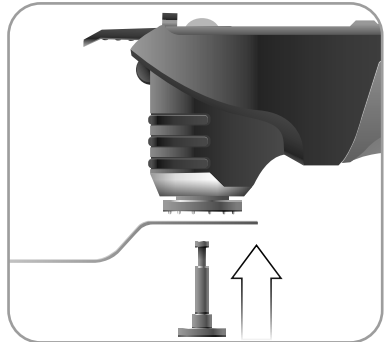
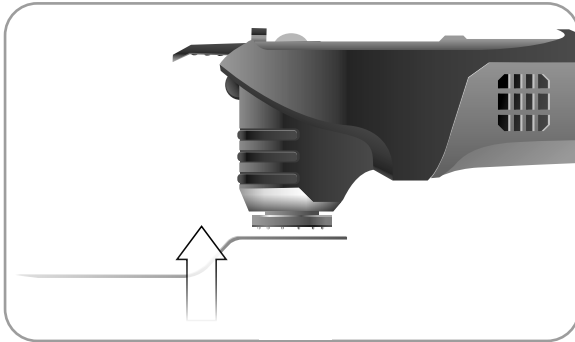
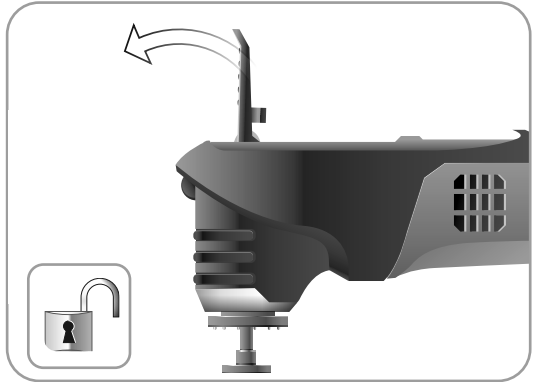
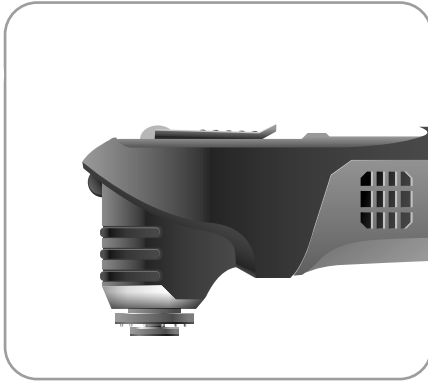


Vert / Green / Grün / Verde / Verde / Verde

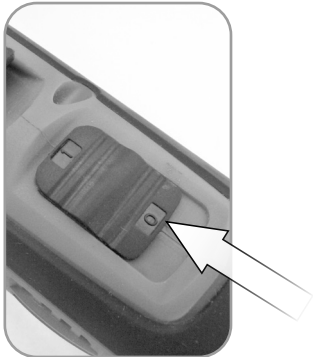




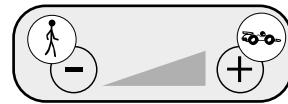
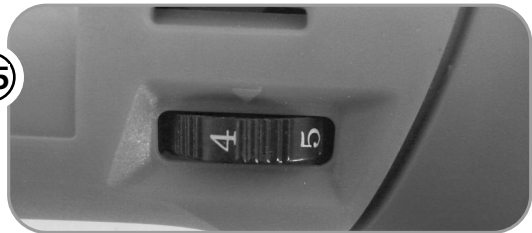
03








04



05






	<p>Vitesse à vide: No-load speed: Drehzahl unbelastet: Velocidad vacía: Velocità a vuoto: Velocidade no vácuo: Leerlaufdrehzahl: Ταχύτητα στο κεν'ο: Prędkość bez obciążenia: Tyhjäkäyntinopeus: Tomgångshastighet: Hastighed i ubelastet tilstand: Viteza în gol:</p>	<p><b>Скорость вращения на холостом ходу:</b> Boşalma hızı: Rychlost naprázdno: Rýchlosť pri chode naprázdno: מהירות ריק. السرعة على الفارغ. Üres sebesség: Prosti tek: <b>Скорост на празни обороти:</b> Kiirus tühkäigul <b>Tuščio prietaiso greitis</b> <b>Tukšgaitas ātrums</b> Brzina praznog hoda:</p>	<p><b>5000-15000 min<sup>-1</sup></b></p>
	<p>Poids : Weight : Gewicht : Peso : Peso : Gewicht : Βάρος : Masa : Paino : Vikt : Vægt : Greutate :</p>	<p><b>Вес :</b> Ağırlık : Hmotnosť : Hmotnosť : משקל الوزن. Súly : Teža : <b>Тегло :</b> <b>Raskus</b> <b>Svoris</b> <b>Svars</b> Težina:</p>	<p><b>1,6 kg</b></p>
	<p>Lire les instructions avant usage : Read the instructions before use : Vor Einsatz des Geräts Anweisung lesen : Léase las instrucciones antes de usar : Leggere le istruzioni prima dell'uso : Ler as instruções antes da utilização : Lees voor het gebruik de instructies : Διαβάστε τις οδηγίες χρήσης : Zapoznać się z instrukcją przed użyciem : Lue ohjeet ennen käyttöä : Läs anvisningarna före användning : læs instruktionerne før brug Înainte de utilizare, citiți instrucțiunile :</p>	<p><b>Внимательно прочитайте следующие инструкции :</b> Kullanmadan talimatları okuyunuz : Pozorně si přečtěte následující pokyny : Pred použitím si prečítajte pokyny : זרם חילופי اقرأ التعليمات قبل الاستخدام. használat előtt olvassuk el az utasítást : Pred uporabo preberite ustrezna navodila : <b>Прочетете указанията за употреба :</b> <b>Enne kasutamist lugege instruksiooni</b> <b>Prieš naudojimą perskaityti instrukciją</b> <b>izlasīt instrukcijas pirms lietošanas</b> Pročitati upute prije uporabe:</p>	<p><b>X</b></p>
	<p>Conformité européenne Conforms to EC standards : CE-Konformität : Cumple con las directivas CE : Conforme alle norme CE : Conforme às normas CE : Voldoet aan de EG-normen : Συμφώνω με τα πρότυπα Zgodność z normami CE : EU-standardien mukainen : EU-standardien mukainen : Overholder EU standarderne : Conform cu normele europene:</p>	<p><b>соответствие европейским стандартам:</b> Avrupa uygunluk : evropská shoda : európska dohoda : התאמה לתקנים האירופיים مطابق للمواصفات الأوروبية. evropska ustreznost : európai megfeleléőség : <b>Съответствие с европейските норми :</b> <b>Euroopa Liidu vastavusmärk</b> <b>Europinių normų atitikima</b> <b>Atbilstība Eiropas standartiem</b> Evropska sukladnost</p>	<p><b>X</b></p>
	<p>Danger : Danger : Gefahr : Peligro : Pericolo : Perigo : Gevaar : Κινδύος : Niebezpieczeństwo : Vaara : Fara : Fare : Pericol :</p>	<p><b>Опасно :</b> Tehlike : Nebezpečí : Nebezpečensvto : סכנה. خطر. Veszély : Nevarnost: <b>Опасност :</b> <b>Oht</b> <b>Pavojus</b> <b>Bīstamība</b> Opasnost:</p>	<p><b>X</b></p>






	<p>Soumis à recyclage Subjected to recycling Sujeto a reciclaje Sottoposti a riciclaggio Sujeitos à reciclagem Não deite no lixo : Niet wegwerpen : Μην την πετάτε : Nie wyrzucasz : Älä heittää pois luontoon : Batteriet får inte kastas : Bortkast det ikke: Nu le auncati :</p>	<p>Не выбрасывайте в мусорный ящик Atmayiniz : Nevyhadzujte je do bežného odpadu : Neodhadzovat : אין לזרוק סוללות فلا ترمها لهذا في القمامة. ne mečíte! Ne odvržite ga/jih v stran : Не го изхвърляйте : Ärge visake seda minema : Nemetykitez : Nemest : Podvrgnuto recikliranju</p>	X
---	---	--	---


**Recyclage des déchets :**


Les outils, accessoires et leur emballages doivent suivre une voie de recyclage adaptée. Conformément aux directives Européenne 2012/19/UE et 2006/66/CE, les composants d'un produit doivent être séparés, collectés, recyclés ou éliminés en conformité avec les réglementations environnementales en vigueur. Les appareils, batteries, piles, huiles, emballages devront être déposés dans les systèmes d'élimination des déchets spéciaux tels que déchetteries. Renseignez-vous auprès de votre commune pour connaître l'organisme le plus proche à même de retraiter ou de collecter ces déchets.


	<p>Recyclable, soumis au tri sélectif Recyclable, subject to recycling Recyclingfähige, unterliegen Recycling Reciclables, sujetos a reciclaje Riciclabili, soggetti a riciclaggio Recicláveis, sujeito à reciclagem Recycleerbare, onderworpen aan recycling Ανακυκλώσιμες συσκευασίες που υπόκεινται σε κύκλωση Opakowanie nadaje się do recyklingu podlegają recyklingu Kierrätettävien pakkausten kohteena kierrätys Återvinningsbara förpackningar omfattas återvinning <b>Рециклираци се опаковки подлежат на рециклиране</b> Genanvendelig underlagt genbrug</p>	<p>Reciclabile sub rezerva reciclare <b>Повторно опаковка подлежит вторичной переработке</b> Gerü dönüřüm Gerü dönüřtürülebilir ambalaj konusu Recyklovateľné podléhajúci recyklácii Recyklovateľné podliehajúce recyklácii רעיקלמל רחוקמל הזיראה אשונ رعيدنلا هذا عال مغرضت رعيدنلا هذا عال لرباقوا ففيلر عئلاو قوب عئلا Újrahasznosítható csomagolás alá újrahasznosítás Reciklirati predmet recikliranja Pakendite suhtes ringlussevõtu Pärstrådåjams iepakojums otrreizējai pārstrādei Perdirbamų taikomos perdirbimo <b>Može se reciklirati, podložno selektivnom sortiranju</b></p>	X
---	---	---	---






	<p>Porter des lunettes de sécurité : Wear protective eyewear : Schutzbrille tragen : Llevar puestas gafas protectoras : Portare de gli occhiali di sicurezza : Utilizar óculos de segurança : Draag een veiligheidsbril : Φορέστε Προστατευτικά γυαλιά : Zakładać okulary ochronne : Käytä suojalaseja : Använd skyddsglasögon : Der skal benyttes sikkerhedsbriller : Purtati ochelari de protecție :</p>	<p><b>Наденьте защитные очки :</b> Güvenlik gözlükleri takın : Používejte bezpečnostní brýle : Noste ochranné okuliare : תוסיטוב יפקשמ ביכרהל אן חמל נזפארט וקאיא. Viseljen védőszemüveget : Nositi zaštitna očala : <b>Да се използват защитни очила :</b> Kandke kaitseprille Nešioti apsauginius akinius Valkät aizsargbrilles Nosite zaštitne naočale:</p>	X
---	--	--	---


	<p>Porter un masque anti-poussière: Wear a dust mask : Staubschutzmaske tragen : Llevar puesta una careta de protección contra el polvo : Indossare una mascherina anti-polvere : Utilizar uma máscara anti-poeira : Draag een stofmasker : χρήση προστατευτική μάσκα : Zakładać maskę przeciwpyłową Käytä pölysuojust : Bär mask mot damm : Der skal benyttes beskyttelsesmaske mod støv: Purtati mască anti-praf :</p>	<p><b>Наденьте респиратор :</b> Toza karşı maske takın : Používejte masku proti prachu : Noste ochrannú masku proti prachu : קבא דגנ הכסמ שובחל אן ליס קנאח מפראס ללחבאר. Viseljen porvédő maszkot Nositi zaštitno masko proti prahu: <b>Да се използва защитна маска :</b> Kandke tolmumaski. Dëvëti respiratoriq Valkät aizsarg masku pret putekljem Nosite masku za prašinu:</p>	X
---	--	---	---


	<p>Porter une protection auditive: Wear hearing protective equipment: Gehörschutz tragen: Llevar puesta una protección auditiva: Portare una protezione uditiva: Utilizar uma protecção auditiva: Draag gehoorbeschermers: Φορέστε Προστατευτικά ακουστικά Zakładać słuchawki ochronne Käytä kuulosuojaimia: Bär hörselskydd: Der skal benyttes høreværn: Purtati căști de protecție auz:</p>	<p><b>наденьте средства звуковой защиты:</b> İşitsel koruma aleti takın: Používejte ochranu sluchu: Noste ochranné slúchadlá: יש ל הכיב הגנת שמיעה ליס חודא צפצפ ללחבאר. Viseljen fülvédő Nositi zašito ušes: <b>Да се използва слухови защитни средства:</b> Kandke kõrvakaitset Nešioti apsaugā nuo triukšmo valkät dzirdes aizsarglīdzekli Nosite zaštitu sluhu:</p>	X
---	---	---	---

	<p>Porter des gants : Use rubber gloves : Schutzhandschuhe tragen : Llevar guantes de protección : Indossare i guanti di protezione : Utilizar luvas de protecção : Draag veiligheidshandschoenen : χρήση προστατευτικών γαντιών : Używać rękawic ochronnych : Käytä suojakäsineitä : Använd skyddshandskar : Der skal benyttes handsker : Purtati mănuși :</p>	<p><b>Наденьте перчатки :</b> Eldiven takın : Noste rukavice : Noste rukavice : תופפכ שובלל אן ליס קפארזא. Viseljen kesztyű t Nositi rokavice: <b>а се използват предпазни ръкавици :</b> Kandke kindaid Müvëti pirštines Valkät cimdus Nosite rukavice:</p>	X
---	---	--	---





 <b>L<sub>pA</sub></b>	Niveau de pression acoustique :	<b>Уровень акустического давления :</b>	<b>77,77 dB (A)</b>
	Acoustic pressure level :	Akustik basınc seviyesi :	
	Schalldruckpegel :	Hladina akustického tlaku :	
	Nível de presión acústica :	Hladina akustického tlaku :	
	Livello di pressione acustica :	רמת לחץ אקוסטי :	
	Nível de pressão acústica :	مستوى الضغط السمعي :	
	Niveau akoestische druk :	A hangnyomás szintje :	
	Στέθμη Θερόβου :	<b>Nivo akustičnega pritiska:</b>	
	Poziom mocy akustycznej :	<b>Равнище на акустично налягане :</b>	
	Käytä kuulosuojaimia :	<b>Helirõhu tase</b>	
Ljudtrycksnivå :	<b>Akustinio spaudimo lygis</b>		
Lydtryk :	<b>Akustiskå spiediena līmenis</b>		
Nível presiune acustică :	<b>Razina zvučnog tlaka:</b>		

 <b>L<sub>wA</sub></b>	Niveau de puissance acoustique :	<b>уровень мощности звука :</b>	<b>88,77 dB (A)</b>
	Acoustic power level :	Akustik basınc seviyesi :	
	Schalleistungspegel :	Hladina zvukového výkonu :	
	Nível de potencia acústica :	<b>Hladina zvukového výkonu:</b>	
	Livello di potenza acustica :	רמת כוח אקוסטי :	
	Nível de potência acústica :	مستوى الصوتي :	
	Niveau akoestisch vermogen :	a hangnyomás szintje :	
	Στέθμη Ονομαστική Θερόβου :	<b>Nivo akustične jakosti :</b>	
	Poziom mocy akustycznej :	<b>Равнище на вибрации :</b>	
	Käytä suoja-laseja :	<b>Helivõimsuse tase</b>	
Ljudstyrkenivå :	<b>Triukšmo lygis</b>		
Lydstyrke :	<b>Akustiskās jaudas līmenis</b>		
Nível putere acustică :	<b>Razina zvučne snage:</b>		

NIVEAU SONORE D'ÉMISSION :

A VIDE

Pression acoustique L<sub>pA</sub> poste opérateur  
Incertitude

77,77 dB  
3


Puissance acoustique L<sub>wA</sub>  
Incertitude

88,77 dB  
3

Valeurs déterminées suivant le code d'essai de l'annexe B de la norme EN 61029-1 avec emploi des normes de base ISO 11201 et ISO 3744.

Les niveaux de pression acoustique obtenus in situ dépendent:

- Des niveaux réels de la machine considérées, en prenant en compte les incertitudes déclarées;
- Du local et de l'installation de la machine. Préférez une pièce dont l'acoustique est plus feutrée. Evitez les pièces vide à grande résonance. Placez vous auprès d'une fenêtre le cas échéant.
- Des outils montés, des pièces travaillées, des réglages choisis,...

 <b>L<sub>v</sub></b>	Niveau de vibration :	<b>Уровень вибрации :</b>	<b>ahA=7,529 / ahB=2,892 m / s<sup>2</sup></b>
	Hand/arm vibration level :	Titreşim seviyesi :	
	Vibrationspegel Hand/Arm :	Úroveň vibrací :	
	Nível de vibración mano/brazo :	<b>Hladina vibrácií :</b>	
	Livello di vibrazione mano/braccio :	רמת תנודות :	
	Nível de vibração mão/braço :	مستوى الارتجاج :	
	Trillingsniveau hand/arm :	Vibrációsintzint :	
	Στέθμη κρα"οοσµών :	<b>Nivo vibracij :</b>	
	<b>Poziom wibracji rżka/ramiż :</b>	<b>Равнище :</b>	
	Tärinätaso:	<b>Vibrācijas līmenis.</b>	
Vibrationsnivå hand/arm :	<b>Vibrācijas lygis</b>		
Vibrationsniveau :	<b>Vibratsiooni nivo</b>		
Nível vibratii :	<b>Razina vibracije:</b>		

VIBRATIONS:

Total des valeurs de vibration ( somme vectorielle des trois directions ) déterminée selon EN 60745:

ah A (en travail)  
ah B (en mode perceuse)  
Incertitude K<sub>cw</sub>

7,529 m/s<sup>2</sup>  
2,892 m/s<sup>2</sup>  
1,5 m/s<sup>2</sup>

L'amplitude d'oscillation peut être utilisée comme valeur de comparaison d'outils électroportatifs.

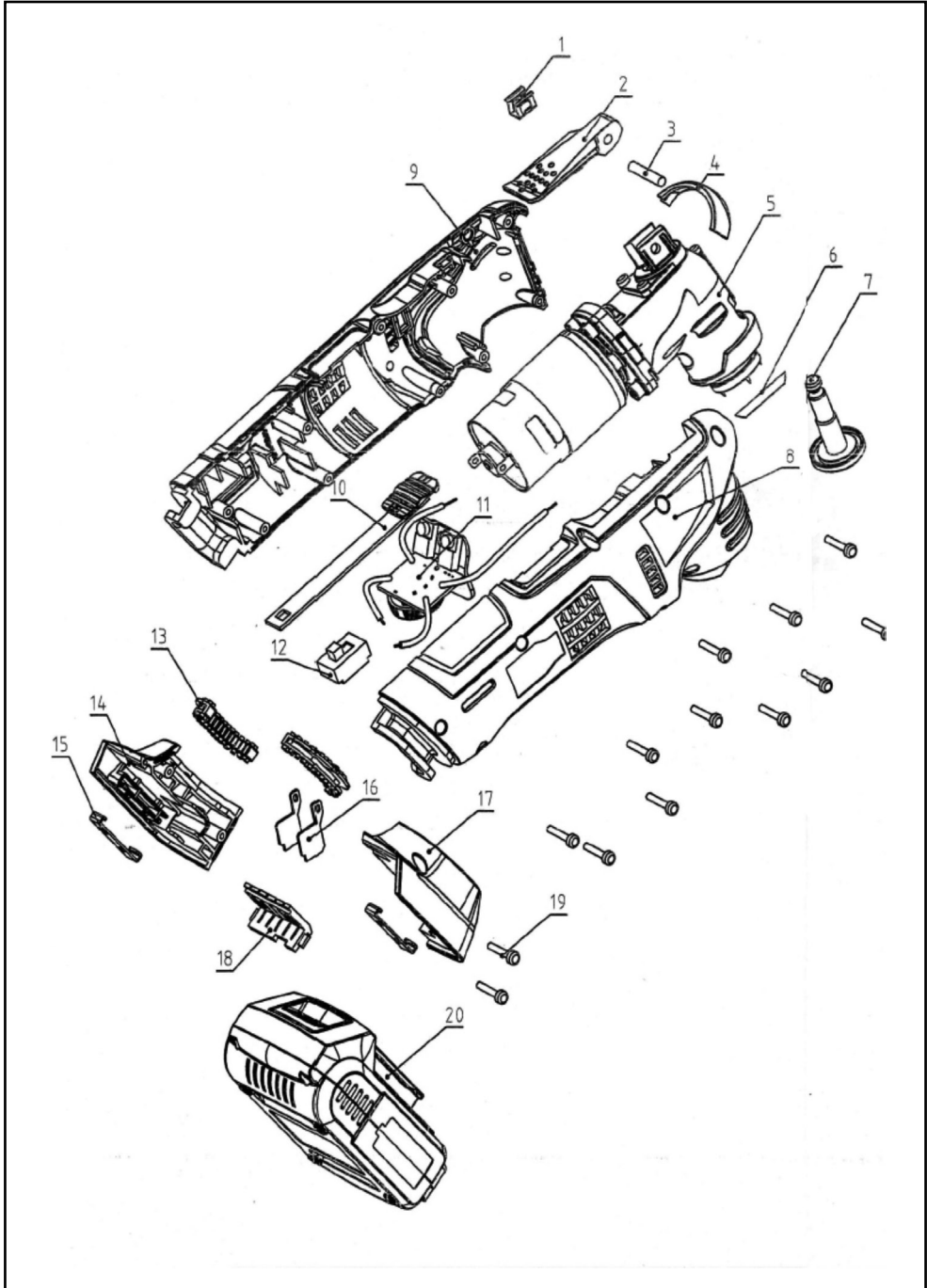
Attention : si l'outil électroportatif est utilisé pour d'autres applications, avec d'autres outils de travail, l'amplitude d'oscillation peut être différente.







# XF-Tools





DECLARATION DE CONFORMITE  
 VERKLARING VAN OVEREENSTEMMING  
 DECLARACION DE CONFORMIDAD  
 DICHIARAZIONE DI CONFORMITA  
 KONFORMITÄSERKLÄRUNG  
 DECLARATION CONFORMITY  
 DECLARAÇÃO DE CONFORMIDADE  
 DEKLARACJA ZGODNOSCI Z NORMAMI  
 OM ÖVERENSSTÄMMELE  
 VAATIMUSTENMUKAISUUSAKUUTUS  
 ÖVERENSSTEMMELSEERKLÄRUNG  
 Δήλωση συμμόρφωσης/συμμόρφωσης

DECLARAȚIE DE CONFORMITATE  
 VYHLÁSENIE ZHODY  
 Декларация соответствия  
 הצהרת תואמת  
 Uygunluk beyanı  
 التصريح بالامتثال  
 PROHLÁŠENÍ SHODY  
 EGYZEZŐSÉGI NYILATKOZAT  
 Декларация за съответствие с нормите  
 IZJAVA O SKLADNOSTI  
 DEKLARACIJA  
 ATTIKTIKTES DEKLARACIJA  
 KINNITUS  
 IZJAVA O SUKLADNOSTI

**Le soussigné,**  
 Ondergetekende,  
 Der Unterzeichner,  
 O abaixo assinado,  
 Undertecknad,  
 Долуподписаният  
 Undertegnede  
 Subsemnatul,  
 Я, нижеподписавшийся,  
 Imzalayan,  
 Níže podepsaný,  
 Toliau pasirašęs

Personne autorisée à constituer  
 le dossier technique :  
 Christophe HUREL



FAR GROUP EUROPE  
 192, Avenue Yves Farge  
 37700 St. Pierre-des-Corps  
 FRANCE

El suscrito,  
 Il sottoscritto,  
 The undersigned,  
 Nízej podpisany  
 Allekirjoittanut,  
 Ουπτογεγραμμένος  
 Nižšie podpisany  
 החתום מטה  
 الموجود أدناه,  
 Alulirott,  
 Podpisani,  
 Apakšā parakstījis  
 alakirjutanu  
 Dolje potpisani,

Declara por la presente, que,  
 Dichiare che,  
 Declares that,  
 Oświadczam niniejszym, że  
 Ilmoittetaan täten että,  
 Δηλώνει με τούτο η παρούσα  
 tomto vyhlásuje, že  
 מצהיר בה כן  
 يصرح استنادا على ذلك  
 Kijelentem, hogy a készülék Izjavlja da,  
 Pareiskija, kad,  
 Ar so araplicina, ka,  
 Kinnitab, et  
 Izjavljuje u ovom dokumentu da je

**Déclare par la présente que,**  
 Verklaart hiermede dat,  
 Erklärt hiermit daß,  
 Declara pela presente que,  
 Förklarar härmed att  
 Заявляя с настоящето  
 erklærer hermed, at  
 Declar prin prezenta că,  
 настоящим подтверждаю, что  
 Mevcut belgeyle beyan ediliyor ki,  
 timto proklašuje, že,  
 Pareiskija, kad,

**Outil multi fonctions / Multi-function tool / Multifunktionswerkzeug /  
 Utensile multifunzione / Ferramenta multifuncional / Multifuncioneel gereedschap /** Πολυλειτουργικό εργαλείο /  
 Narzędzie wielofunkcyjne / Multifunksjonsverktøy / **Multifunktionsverktøy** / Мультифункциональный электроинструмент /  
 Multifunktionsværktøj / Sculă electrică multifuncțională / Multifunkcionalni instrument / Çok işlevli alet / Multifunkční  
 nářadí / Multifunkčné náradie / מרטר רבטט / מרטר רבטט / מרטר רבטט / orteil / Többfunkciós szerszám / **Multifunkcijsko orodje** /  
**Multifunktionaalne tööriist / Daudzfunkciju instruments / DAUGIAFUNKCINIS ELEKTRINIS IRANKIS**

**code**  
**FARTOOLS / 21 6003 / XF-Tools / PLML-M1 46**

**Est conforme et satisfait aux directives et normes CE,**  
 In overeenstemming is met en Voldoet aan EG richtlijnen,  
 Den folgenden EU-Bestimmungen entspricht,  
 Respeita e está em conformidade com as normas CE,  
 Överensstämmer med och uppfyller EG-standarder,  
 Съответства и отговаря европейските норми  
 Er i overensstemmelse med og overholder EU standarderne  
 Este conform și satisface normele CE  
 полностью соответствует и удовлетворяет  
 требованиям стандартов EC  
 CE şartlara uygundur,  
 odpovídá normám ES.  
 Atitinka ir atitinka EB direktyvas ir standartus,

Cumple con la directivas de la CE,  
 E conforme alle direttive CEE,  
 Complies with the EEC directives and standards,  
 Odpowiada normom UE,  
 Täyttää EU-vaatimukset,  
 Είναι σύμφωνο και ανταποκρίνεται στα Ευρωπαϊκά CE  
 zодpovedá normám ES.  
 מתאים ועונה לתקני CE  
 بان الجهاز يطابق و يلبى مجموعة الدول الأوروبية  
 kielgiti a CE szabványok előírásait.  
 Je v skladu z in izpolnjuje norme Evropske skupnosti.  
 Atbilst un atbilst EK direktīvas un standartus,  
 Vastab ja vastab EU direktīviudele ja standartitele,  
 Sukladan i ispunjava direktive i standarde CE,

2014/30/EU, 2015/863/EU  
 2006/42/EC  
 2011/65/EU

EN62841-1:2015  
 EN62841-2-4:2014  
 EN55014-1:2017  
 EN55014-2:2015

EN ISO 12100:2010

Christophe HUREL,  
 Président Directeur Général  
 20/03/2020  
 Fait à St. Pierre-des-Corps





## FR. GARANTIE

Cet outil est garanti contractuellement contre tout vice de construction et de matière, à compter de la date de vente à l'utilisateur et sur simple présentation du ticket de caisse. La garantie consiste à remplacer les parties défectueuses. Cette garantie n'est pas applicable en cas d'exploitation non conforme aux normes de l'appareil, ni en cas de dommages causés par des interventions non autorisées ou par négligence de la part de l'acheteur. La garantie ne s'applique pas sur les dommages causés par une défaillance de l'outil.

## DE. GARANTIE

Die Garantiezeit für dieses Gerät in bezug auf Konstruktions- und Materialfehler beträgt lt. Vertrag bei Vorlage des Kassensbons. Die Garantieleistung besteht im Ersatz schadhafter Teile. Die Garantie erlischt bei einem Einsatz des Geräts, der nicht normentsprechend ist, bei Schäden, die auf unsachgemäße Eingriffe zurückzuführen sind bzw. bei Nachlässigkeit seitens des Käufers. Die Garantie erstreckt sich nicht auf Schäden, die auf Fehlfunktionen des Geräts zurückzuführen sind.

## IT. GARANZIA

Quest' attrezzo è garantito per contratto contro qualsiasi difetto di costruzione e di materia, a partire dalla data di vendita all' utente e su semplice presentazione dello scontrino. La garanzia consiste nel sostituire le parti difettose. Questa garanzia non è applicabile in caso di sfruttamento non conforme alle norme dell' apparecchio, né in caso di danni causati da interventi non autorizzati o da negligenza da parte dell' acquirente. La garanzia non si applica ai danni causati da un'avarìa dell'attrezzo.

## EN. GARANTEE

This tool is guaranteed, in writing, against any defect in manufacture or parts from the date of sale, upon simple presentation of the sales slip. The guarantee is limited to the replacement of faulty parts. This guarantee is not applicable in the event of usage which is not conform with the intended usage of the apparatus, nor in the event of damage caused by unauthorised servicing or negligence on behalf of the purchaser. This guarantee does not apply to any damage caused by the failure of this tool.

## ES. GARANTIA

Esta herramienta se garantiza contractualmente contra todo defecto de construcción y materia, a partir de la fecha de venta a l' usuario y sobre simple presentación del recibo de caja. La garantía consiste en sustituir a las partes defectuosas. Esta garantía no es aplicable en caso de explotación no conforme a las normas del aparato, ni en caso de daños causados por intervenciones no autorizadas o por negligencia por parte del comprador. La garantía no se aplica sobre los daños causados por un fallo del herramienta.

## NL. GARANTIE

Dit gereedschap heeft een garantie tegen constructiefouten en materiaaldefecten, die geldig is vanaf de aankoopdatum door de gebruiker, op vertoning van de kassabon. De garantie betreft de vervanging van de defecte onderdelen. Deze garantie is niet van toepassing indien het apparaat niet volgens de normen gebruikt is, noch in geval van schade veroorzaakt door oneigenlijk gebruik of nalatigheid van de koper. De garantie is niet van toepassing op schade voortvloeiend uit een defect van het gereedschap.

## PT. GARANTIA

Esta ferramenta tem uma garantia contratual contra qualquer defeito de construção e de material, a partir da data de venda ao utilizador e sobre simples apresentação do talão da caixa. A garantia consiste em substituir as partes defeituosas. Esta garantia não é aplicável no caso de exploração não conforme às normas do aparelho, nem em caso de danos causados pelas intervenções não autorizadas ou por negligência da parte do comprador. A garantia não se aplica para os danos causados por uma falha da ferramenta.

## EL. Εγγύηση

Το εργαλείο αυτό φέρει συμβατική εγγύηση για οποιoδήποτε ελάττωμα κατασκευής απ'ο την ημερομηνία Π'ωλησης στο χρ'ηση. με απλ'η Προσκόμιση της απ'ο'οειξης αγορ'αξ. Η εγγύηση αποτελείται απ'ο την αντικατ'αοση των ελαττωματικ'ων τμημ'ατων. Η Παρο'υσα εγγύηση οεν εφαρμ'οζεται σε Περ'ίπτωση χρ'ησης μη σ'υμφωνηξ με τα Πρ'οτυπα της συσκευ'ηξ. η σε Περ'ίπτωση ζημ'αξ Που Προκλ'ηθηκε απ'ο μη εγκεκρμ'ενη επ'εμβαση 'η απ'ο αμ'ελεια του αγοραστ'η. Η εγγύηση 'οεν εφαρμ'οζεται στις ζημ'εξ Που Προκαλο'νται απ'ο βλ'αθη του εργαλειου Σταυρο'ι κενο'υ Διαστημο-Παρ'εμβυσμα

## PL. GWARANCJA

Narz'dzie jest obj'te gwarancj'a na wszelkie wady konstrukcyjne i materia[ ]owe, licz'ac od daty sprzed'any u' ytkownikowi i po okazaniu paragonu kasowego. Gwarancja obejmuje wymian' cz' Aci wybrakowanych. Gwarancja nie znajduje zastosowania w przypadku u' ytkowania niezgodnego z normami urz'adzenia, ani w przypadku szk'od spowodowanych dzia[ ]aniami niedozwolonymi lub zaniebdaniami ze strony nabywcy. Gwarancja nie obejmuje szk'od powsta[ ]ych z powodu upadku urz'adzenia.

## SV. GARANTI

Detta verktyg har en avtalsenlig garanti mot konstruktions- och materialfel, fr'ån och med tidpunkten för användarens inköp och genom uppvissning av kassakvittot. Garantin består i att ersätta de bristfälliga delarna. Denna garanti gäller inte om användningen inte motsvarar apparatens standarder, inte heller vid skador som orsakas av ej tillåtna ingrepp eller på grund av köparens vårdslöshet. Garantin gäller inte förskador som orsakats av att verktyget fungerat bristfälligt.

## FI. TAKUU

Tämän laitteen takuu on voimassa sopimuksenmukaisesti kattaen kaikki rakenne- ja materiaaliiviat lukien ostopäivästä kassakuittia vastaan. Takuu sisältää viallisten osien korvaamisen. Takuu ei korvaa ohjeidenvastaista käyttöä eikä valtuuttamattomien henkilöiden käsitteilyä tai ostajan huolimattomuudesta aiheutuneita vahinkoja. Takuu ei vastaa myöskään toimintahäiriöistä aiheutuneita vahinkoja.

## BU. Гаранция

Този инструмент е под договорна гаранция срещу всякакъв дефект в изработката и използваните материали, считано от датата на продажба на потребителя и само срещу представяне на касовата бележка. Гаранционното обслужване се състои в замяна на дефектните части. Настоящата гаранция не е валидна когато апаратът се използва по начин, несъответстващ на стандарта за работа с него, както и в случай на щети, нанесени от неотризиранни лица, или вследствие на проявена небрежност от страна потребителя.

Гаранцията не покрива щети, произтекли вследствие на техническа неизправност на апарата.





#### DA. GARANTI

Dette værktøj er dækket af en garantikontrakt for konstruktions- og materialefejl, som gælder fra købsdatoen ved visning af kasseboksen. Garantien består i at udskifte de defekte dele. Garantien dækker ikke fejl opstået som følge af anvendelse, som ikke overholder standarderne for apparatet, eller skader opstået ved ikke autoriserede indgreb eller sløsethed fra brugerens side. Garantien dækker ikke skader opstået, fordi værktøjet har svigtet.

#### RO. GARANȚIE

Acest aparat este garantat din punct de vedere contractual împotriva tuturor viciilor de construcție și de material, începând de la data vânzării lui către utilizator și la simpla prezentare a bonului de casă. Garanția constă în înlocuirea componentelor defecte. Această garanție nu se aplică în cazul exploataării în alt mod decât cel recomandat de normele aparatului și nici în caz de stricăciuni provocate de intervenții neautorizate sau prin neglijența cumpărătorului. Garanția nu se aplică asupra pagbelor cauzate de o defectare a aparatului.

#### RU. ГАРАНТИЯ

Данное изделие обладает имеющей силу контракта гарантией, покрывающей все возможные дефекты изготовления и материала. Гарантия вступает в силу с даты продажи изделия пользователю, для этого достаточно сохранить и предъявить полученный в кассе чек. Гарантия обязывает изготовителя заменить дефектные части изделия. В случае не соответствующего нормам использования изделия, несанкционированного демонтажа или ремонта или небрежного обращения действие гарантии прекращается. Гарантия не покрывает ущерба, возникшего в результате сбоев в работе изделия.

#### TU. GARANTI

Bu araç, satış tarihinden itibaren, kullanıcının sadece vezne alınıdısını sunmasıyla tüm üretim ve malzeme hatasına karşı garantilidir. Garanti eksik olan kısımları değiştirmek içindir. Bu garanti aracın şartlarına uygun olmayan işleme durumunda, izin verilmeyen kullanımlardan kaynaklanan hasarlarda veya alıcının isteği durumunda uygulanmaz. Garanti malzemenin bir eksikliğinden meydana gelen bir zararda uygulanmaz.

#### CS. ZÁRUKA

Pro tento nástroj platí smluvní záruka na všechny výrobní a materiálové vady od data prodeje uživateli a na základě předložení pokladního bloku. Záruka spočívá ve výměně vadných částí. Tato záruka neplatí v případě použití přístroje, které neodpovídá normám, ani v případě škod způsobených nepovolenými zásahy nebo nedbalostí ze strany kupujícího. Záruka se nevztahuje na škody způsobené závadou nástroje.

#### SK. ZÁRUKA

Pre tento nástroj platí zmluvná záruka na všetky výrobné a materiálové chyby od dátumu predaja užívateľovi a na základe predloženia pokladničného bloku. Záruka spočíva vo výmene chybných častí. Táto záruka neplatí v prípade použitia prístroja, ktoré nezodpovedá normám, ani v prípade škôd spôsobených nepovolenými zásahmi alebo nedbalosťou zo strany kupujúceho. Záruka sa nevzťahuje na škody spôsobené poruchou nástroja

#### HE. אחריות

הי עלכלי זה חלה אחריות לפי חוזה מפני כל ליקוי בייצור או בחומר, החל מיום המכירה למשתמש עם הצגת חשבונית קופה. האחריות-משמעה החלף תחלקם הלקויים אחריות זו אינה חלה במקרה של שימוש במכשיר שאינו מתאים לתקנים ובמקרה של נזק שנגרם על ידי התערבות תללל סמכות או על ידי רשלנות מאת הקונה. האחריות אינה חלה על נזק שנגרם על ידי תללל בר.

#### AR. الضمان

دة مضمونة تعاقدية من أي عيب في التصني عوفوي الجواء، إعتبارا من تاريخ البيع الى المستهلك وبنءاء على مجرد تقديم بطاقة الشراء تحت ع ل ق الاء الءاطلة لا يكون هذا الضمان قابلا للتطبيق في حالة الاءستءام عءير المطابق لمعايير الجءاء، ولا في حالة تعرضه لتللفاء ان ذءه الء ناءة عن عملفاء تدءل مءرءة أو في حالة الءءال من قبل المشءري لا ينطبق الضمان على الضءور الءاء عن ءل الضمان فءاء سبءءال

#### HU. GARANCIA

Erre a szerszámra szerződéses garanciát vállalunk bármilyen gyártási és anyaghiba felmerülése esetére, a fogvasztó részére történt eladás napjától számítva, a pénztári blokk egyszerű felmutatása ellenében. A garancia a hibás alkatrészek cseréjére terjed ki. Ez a garancia nem érvényes, ha a készüléket nem rendeltetésszerűen használták, sem illetéktelen beavatkozások, vagy a vásárló hanyagsága okozta károk esetén. A garancia nem fedezi azokat a károkat, melyeket a szerszám hibás működése okozott.

#### SL. GARANCIJA

To orodje je z garancijsko pogodbo zaščiteno proti vsem napakam v izdelavi in v sestavnem materialu od datuma prodaje naprej in ta velja ob predložitvi blagajniškega računa. Garancija velja za zamenjavo delov z napako. Ta garancija ne velja za uporabo orodja, ki ni v skladu z normami, predpisanimi za omenjeno orodje in za primere okvar, ki nastanejo zaradi nedovoljenih posegov na orodju ali zaradi malomarnega rokovanja kupca. Garancija ne velja za škodo, ki jo lahko povzroči okvara orodja.

#### ET. GARANTII

See tööriist kuulub lepingu järgi garantiiremonti arvestades alates müümise päevast ja kassatšeki alusel kasutajale kõigi konstruktsiooni- ja materjalivigade puhul. Garantii seisneb defektsete osade väljavahetamisest. See garantii ei kehti aparadi normide ebatavalise eiramise puhul ega ostja poolt keelatud viisil kasutamisest või hooletussejätmisest tulenevate kahjude korral. Garantii ei kehti seadme defektidest põhjustatud kahjude puhul

#### LV. GARANTIJA

Šis prietaisas yra užtikrinamas kaip itin geros kokybės, nuo jo pardavimo datos iki jo panaudojimo, ir jam yra suteikiamas garantinis talonas. Garantijos metu galima pakeisti atsiradusius trumplataikius gedimus. Ši garantija netaikoma esant netinkamam naudojimui ar nesilaikant reikiamų šio aparato vartojimo instrukcijų, tai pat pačiam pirkeiui jį sugadinus. Garantija taip pat netaikoma, prietaisą naudojant ne pagal paskirtį ir jį apgadinus

#### LT. GARANTIJA

Šim darbarikam ir ligumā noteikta garantija visiem defektiem, kas saistās ar konstrukciju un materiālu, sākot ar pārdošanas datumu, kad mašīnu pārdo lietotājam un vienkārtī uzrādāt kases čeku. Garantija iekļauj bojāto daļu nomaiņu. Šī garantija nav derīga, ja aparāts nav lietots saskaņā ar drošības noteikumiem, ne gadījumos ja bojājumi radušies nesankcionētas iekaušanās gadījumā vai arī pircēja nolaidības dēļ. Garantija nav derīga, ja bojājumi radušies darbarīka defekta dēļ

#### HR. JAMSTVO

Ovaj alat ima ugovorno jamstvo u slučaju bilo kakvih nedostataka u konstrukciji i materijalu, od datuma prodaje korisniku uz jed-nostavno predocenje računa. Jamstvo se sastoji u zamjeni neispravnih dijelova. Ovo se jamstvo ne primjenjuje u slučaju uporabe i eksploatacije koja nije skladna standardima uređaja, niti u slučaju štete uzrokovane neovlaštenim intervencijama ili nelamom kupca. Jamstvo se ne primjenjuje na štetu uzrokovanu nekim nedostatkom alata.

