

FAR TOOLS

- FR** *Aspirateur / souffleur (Notice originale)*
- EN** *Vacuum cleaner / blower (Original manual translation)*
- DE** *Staubsauger / Gebläse (Übersetzung aus dem Original-Anleitung)*
- ES** *Aspirador / soplador (Traducción del manual de instrucciones originale)*
- IT** *Aspirapolvere / soffiatore (Traduzione dell'avvertenza originale)*
- PT** *Vácuo / ventilador (Tradução do livro de instruções original)*
- NL** *Stofzuiger / blazer (Vertaling van de originele instructies)*
- EL** *Ηλεκτρική σκούπα / φυσητήρας (Μετάφραση από τις πρωτότυπες οδηγίες)*
- PL** *Odkurzacz / dmuchawa (Tłumaczenie z oryginalnej instrukcji)*
- FI** *Pölyn imuri / puhallin (Käännös alkuperäisestä ohjeet)*
- SV** *Dammsugare / fläkt (Översättning från originalinstruktioner)*
- BU** *Прахосукачка / вентилатор (Превод на оригиналната инструкция)*
- DA** *Støvsuger / blæser (Oversættelse fra oprindelige brugsanvisning)*
- RO** *Aspirator / suflantă (Traducere din instrucțiunile originale)*
- RU** *Вакуумная очистка / Вентилятор (Перевод с оригинальной инструкции)*
- TU** *Elektrikli süpürge / üfleyci (Orijinal talimatlar çeviri)*
- CS** *Vysavač / dmychadlo (Překlad z originálního návodu)*
- SK** *Vysávač / fúkač (Preklad z originálneho návodu)*
- HE** *תוירוקמ תוארומה סוגרת) חופמ / באוש*
- AR** *لتقيلصاأل تاميلعلا نم قمحرتال خافنم هكئابرهك قسنكلم*
- HU** *Porszívó / ventilátor (Fordítás az eredeti utasítások)*
- SL** *Puhalik / sesalnik (Prevod iz izvornih navodil)*
- ET** *Tolmuimeja / puhur (Tõlge originaal juhiseid)*
- LV** *Putekļu sūcējs / pūtējs (Tulkojumā no instrukcijas oriģinālvalodā)*
- LT** *Dulkių siurbliai / orapūtės (Vertimas iš originalių instrukcijas)*
- HR** *Usisavač / puhač (Originalne upute)*



XF-Blower

Professional Machine



© FAR GROUP EUROPE

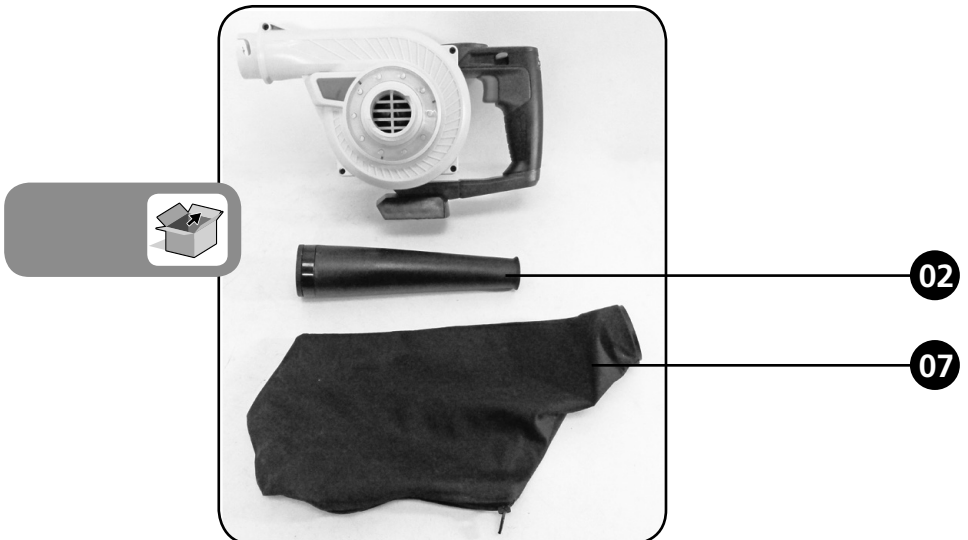
216028-B-201909100

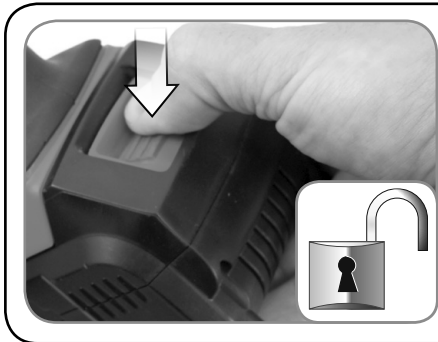
www.fartools.com

FIG. A

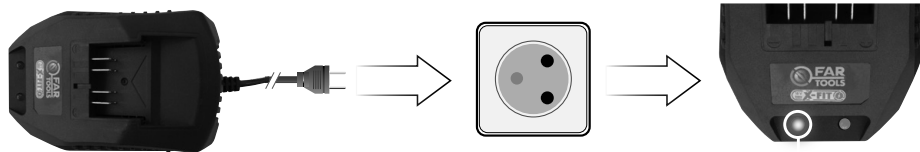


FIG. B





01



Rouge / Red / Rot / Rojo / Vermelho / Rosso

02



40:00 = 1,5 Ah
 80:00 = 3,0 Ah
 100:00 = 4,0 Ah
 120:00 = 5,0 Ah



Vert / Green / Grün / Verde / Verde



Aspirateur

Vacuüm | Vacío | Vácuo | Vuoto | Vacuum

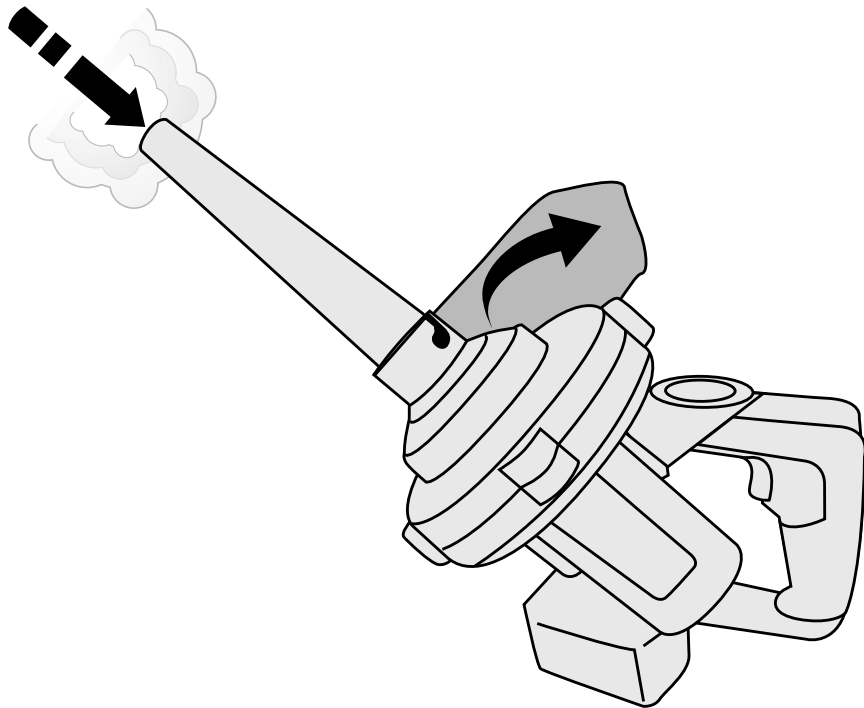


FIG. C



FIG. D

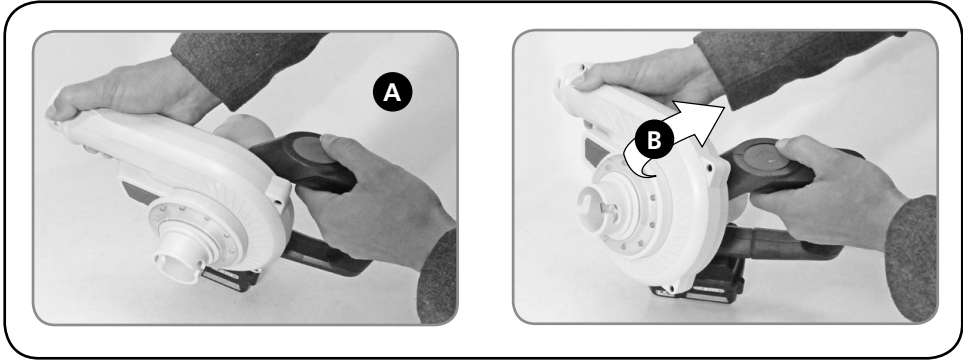


FIG. E



FIG. F

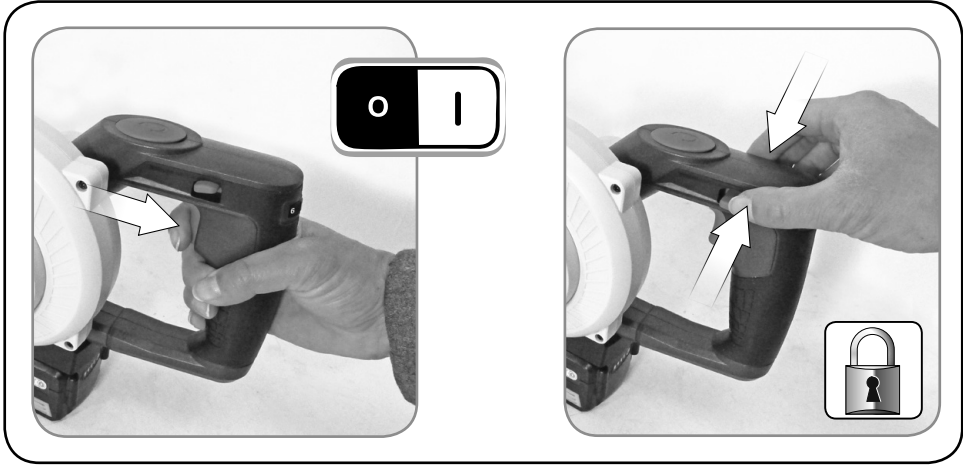


FIG. G

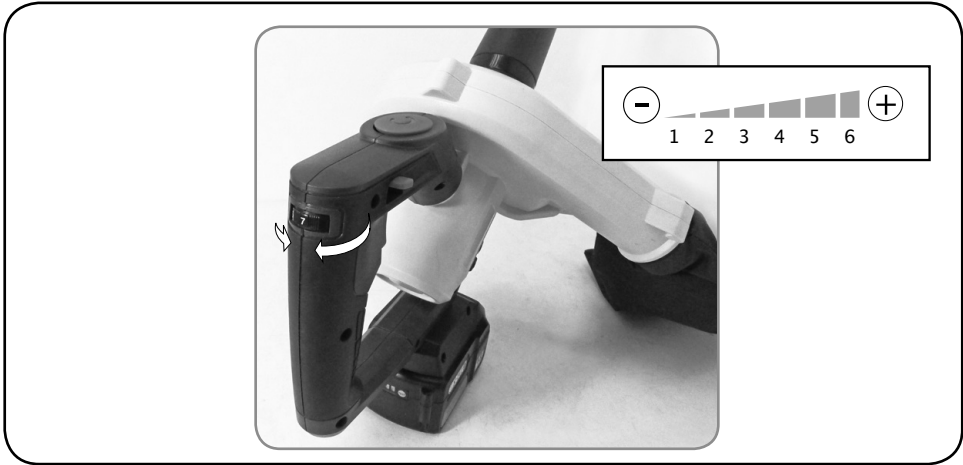


FIG. H





Souffleur

Blower | Soplador | Ventilador | Ventilatore | Blower

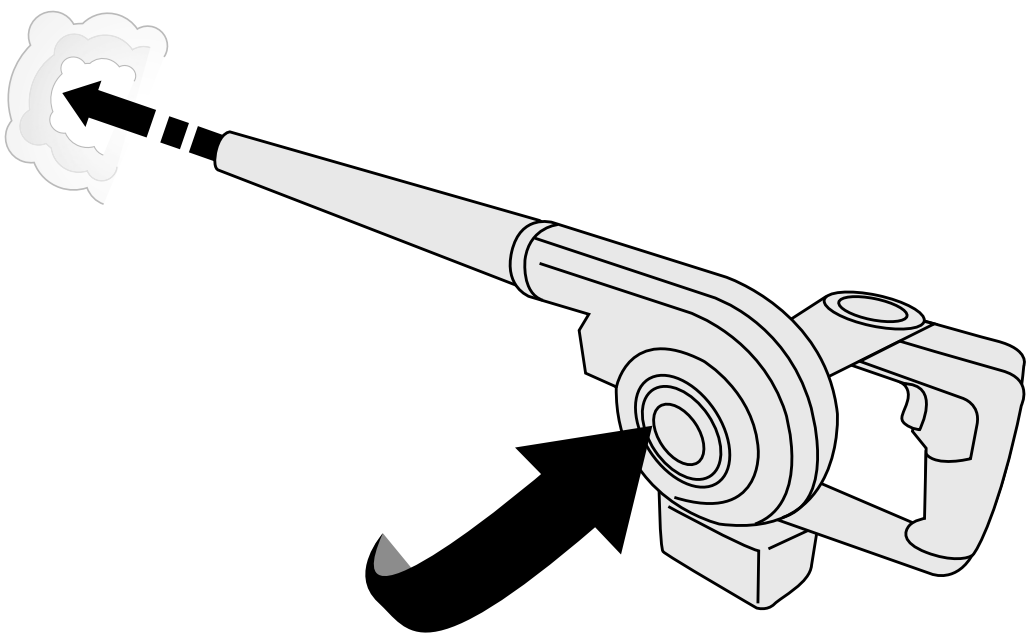


FIG. 1



FIG. J

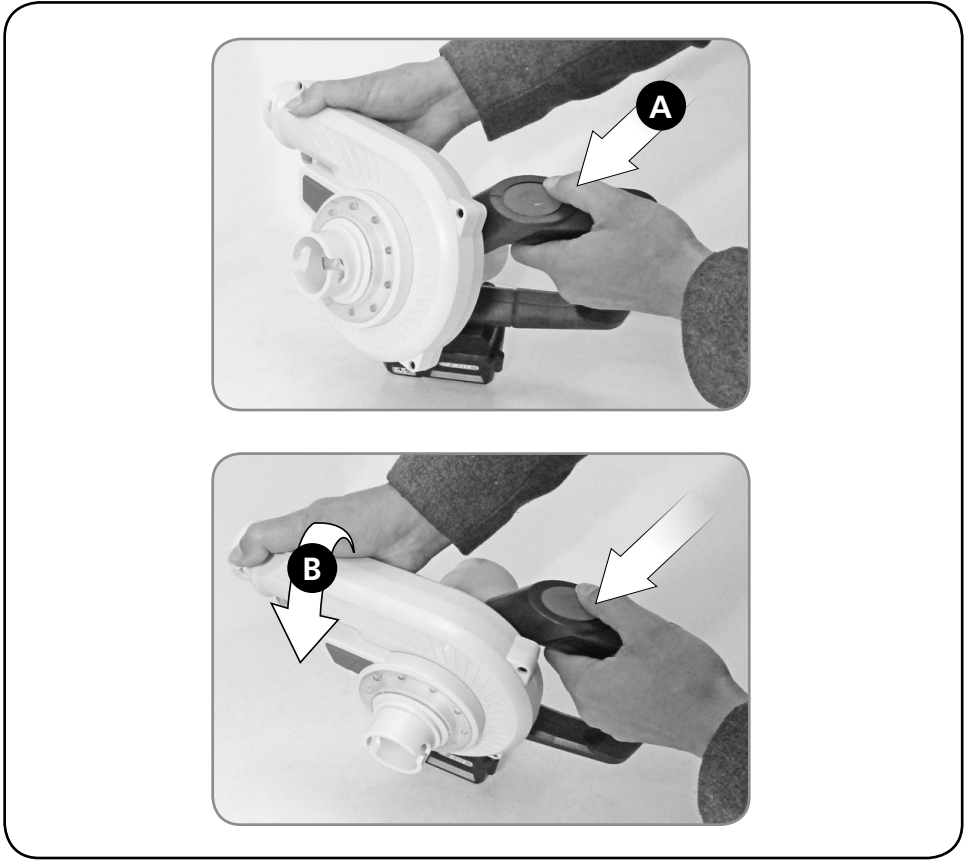


FIG. K

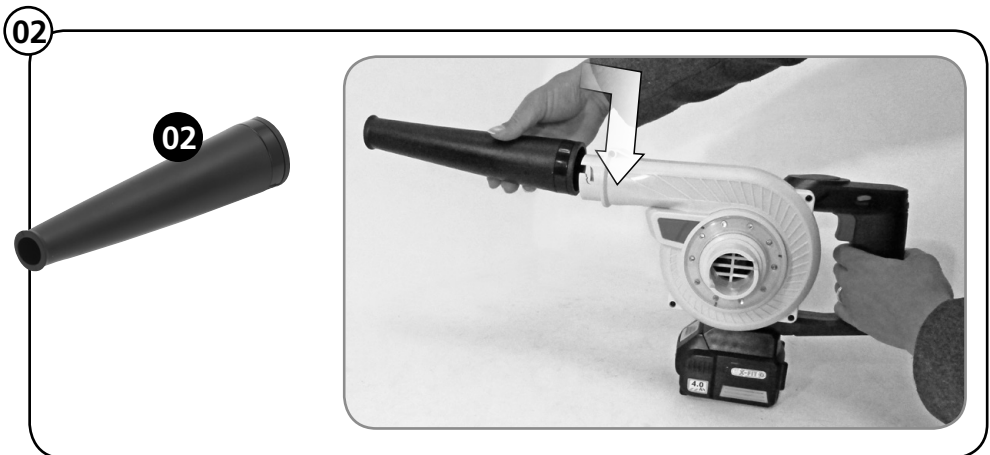


FIG. L

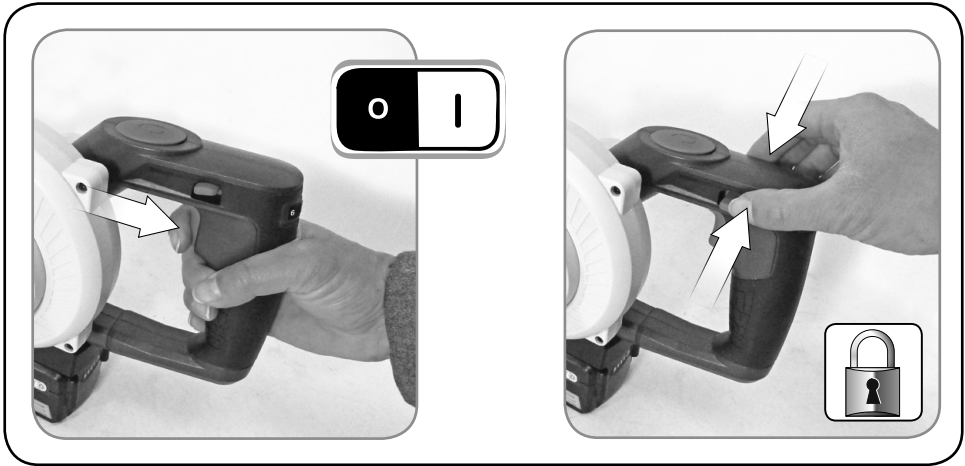
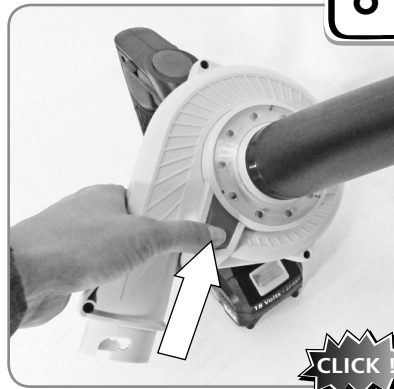
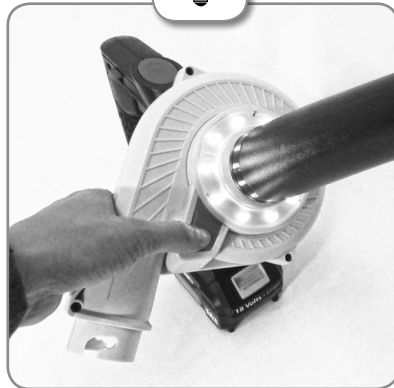
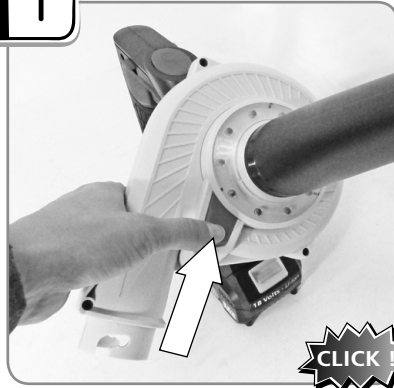


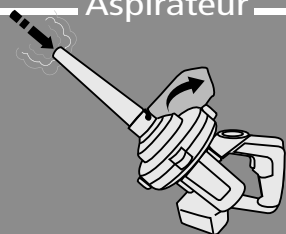
FIG. M



ZOOM



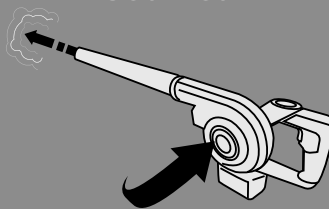
Aspirateur



Vacuüm | Vacío | Vácuo | Vuoto | Vacuum





Souffleur





Blower | Soplador | Ventilador | Ventilatore | Blower





	<p>Porter des lunettes de sécurité : Wear protective eyewear : Schutzbrille tragen : Llevar puestas gafas protectoras : Portare de gli occhiali di sicurezza : Utilizar óculos de segurança : Draag een veiligheidsbril : Φορέστε Προστατευτικά γυαλιά : Zakładać okulary ochronne : Käytä suojaajaseja : Använd skyddsglasögon : Der skal benyttes sikkerhedsbriller : Purtati ochelari de protecție :</p>	<p>Наденьте защитные очки : Güvenlik gözlükleri takın : Používejte bezpečnostní brýle : Noste ochranné okuliare : תוחיטב יפקשמ ביכרהל אן חמל נזארט וקאי. Viseljen védőszemüveget : Nositi zaščitna očala : Да се използват защитни очила : Kandke kaitseprille Nešioti apsauginius akinius Valkät aizsargbrilles Nosite zaštitne naočale:</p>	X
---	---	---	---

	<p>Porter un masque anti-poussière: Wear a dust mask : Staubschutzmaske tragen : Llevar puesta una careta de protecțiön contra el polvo : Indossare una mascherina anti-polvere : Utilizar uma máscara anti-poeira : Draag een stofmasker : χρήση προστατευτική μάσκα : Zakładać maskę przeciwpyłową Käytä pölysuojust : Bär mask mot damm : Der skal benyttes beskyttelsesmaske mod støv: Purtati mască anti-praf :</p>	<p>Наденьте респиратор : Toza karşi maske takin : Používejte masku proti prachu : Noste ochrannú masku proti prachu : קבא דגנ הכסמ שובחל אן לביס קנא ע מראש לל עיבאר. Viseljen porvédő maszkot Nositi zaščitno masko proti prahu: Да се използва защитна маска : Kandke tolmumaski. Dëvëti respiratorių Valkät aizsarg masku pret putekļiem Nosite masku za prašinu:</p>	X
---	--	--	---

	<p>Porter une protection auditive: Wear hearing protective equipment: Gehörschutz tragen: Llevar puesta una protección auditiva: Portare una protezione uditiva: Utilizar uma protecção auditiva: Draag gehoorbeschermers: Φορέστε Προστατευτικά ακουστικά Zakładać słuchawki ochronne Käytä kuulosuojaimia: Bär hörselskydd: Der skal benyttes høreværn: Purtati căști de protecție auz:</p>	<p>наденьте средства звуковой защиты: İşitsel koruma aleti takın: Používejte ochranu sluchu: Noste ochranné slúchadlá: יש ל הרכיב הגנת שמיעה לביס עוזה צפצפ לל ציגי. Viseljen fülvédőt Nositi zašito ušes: Да се използва слухови защитни средства: Kandke kõrvakaitset Nešioti apsaugą nuo triukšmo valkät dzirdes aizsarglīdzekli Nosite zaštitu sluha:</p>	X
---	---	---	---

	<p>Porter des gants : Use rubber gloves : Schutzhandschuhe tragen : Llevar guantes de protección : Indossare i guanti di protezione : Utilizar luvas de protecção : Draag veiligheidshandschoenen : χρήση προστατευτικών γαντιών : Używać rękawic ochronnych : Käytä suojakäsineitä : Använd skyddshandskar : Der skal benyttes handsker : Purtati mănuși :</p>	<p>Наденьте перчатки : Eldiven takın : Noste rukavice : Noste rukavice : תופפכ שובלל אן לביס קנאזאזא. Viseljen kesztyű t Nositi rokavice: а се използват предпазни ръкавици : Kandke kindaid Müvēti piršīnes Valkät cimdus Nosite rukavice:</p>	X
---	---	---	---

 L_{pA}	Niveau de pression acoustique :	Уровень акустического давления. :	90,7 dB (A)
	Acoustic pressure level :	Akustik basınç seviyesi :	
	Schalldruckpegel :	Hladina akustického tlaku :	
	Nivel de presión acústica :	Hladina akustického tlaku :	
	Livello di pressione acustica :	רמת לחץ אקוסטי :	
	Nível de pressão acústica :	مستوى الضغط السمعي :	
	Niveau akoestische druk :	A hangnyomás szintje :	
	Σπίθμη Θορύβου :	Nivo akustičnega pritiska:	
	Poziom mocy akustycznej :	Равнище на акустично налягане :	
	Käytä kuulosuojaimia :	Heliröhu nivoo	
	Ljudtryksnivå :	Akustinio spaudimo lygis	
Lydtryk :	Akustiskā spiediena līmenis		
Nível presiune acustică :	Razina zvučnog tlaka:		

 L_{wA}	Niveau de puissance acoustique :	уровень мощности звука :	98,6 dB (A)
	Acoustic power level :	Akustik basınç seviyesi :	
	Schalleistungspegel :	Hladina zvukového výkonu:	
	Nivel de potencia acústica :	Hladina zvukového výkonu:	
	Livello di potenza acustica:	רמת כוח אקוסטי :	
	Nível de potência acústica:	مستوى الضجيج :	
	Niveau akoestisch vermogen :	a hangnyomás szintje :	
	Σπίθμη Ονομαστική Θορύβου :	Nivo akustične jakosti :	
	Poziom mocy akustycznej :	Равнище на вибрации :	
	Käytä suojalaseja :	Helivõimsuse nivoo	
	Ljudstyrkenivå :	Triukšmo lygis	
Lydstyrke :	Akustiskās jaudas līmenis		
Nível putere acustică :	Razina zvučne snage:		

NIVEAU SONORE D'ÉMISSION :

A VIDE

Pression acoustique L_{pA} poste opérateur
Incertitude

90,7 dB
3


Puissance acoustique L_{wA}
Incertitude

98,6 dB
3

Valeurs déterminées suivant le code d'essai de l'annexe B de la norme EN 61029-1 avec emploi des normes de base ISO 11201 et ISO 3744.

Les niveaux de pression acoustique obtenus in situ dépendent:

- Des niveaux réels de la machine considérées, en prenant en compte les incertitudes déclarées;
- Du local et de l'installation de la machine. Préférez une pièce dont l'acoustique est plus feutrée. Evitez les pièces vide à grande résonnance. Placez vous auprès d'une fenêtre le cas échéant.
- Des outils montés, des pièces travaillées, des réglages choisis,...

 L_{vA}	Niveau de vibration :	Уровень вибрации :	1,05 m / s²
	Hand/arm vibration level :	Titreşim seviyesi :	
	Vibrationspegel Hand/Arm :	Úroveň vibrací :	
	Nivel de vibración mano/brazo :	Hladina vibrácií :	
	Livello di vibrazione mano/braccio :	רמת תנודות	
	Nível de vibração mão/braco :	مستوى الارتجاج :	
	Trillingsniveau hand/arm :	Vibrációs szint :	
	Σπίθμη κρα'οσάρμων :	Nivo vibracij :	
	Poziom vibracji rżka/ramię :	Равнище :	
	Tärinätaso:	Vibrācijas līmenis.	
	Vibrationsnivå hand/arm :	Vibrācijas lygis	
Vibrationsniveau :	Vibratsiooni nivo		
Nivel vibrații :	Razina vibracije:		

VIBRATIONS:

Total des valeurs de vibration (somme vectorielle des trois directions) déterminée selon EN 60745 :

a


1,05 m/s²


Incertitude K


1,5 m/s²


L'amplitude d'oscillation peut être utilisée comme valeur de comparaison d'outils électroportatifs.


Attention : si l'outil électroportatif est utilisé pour d'autres applications, avec d'autres outils de travail, l'amplitude d'oscillation peut être différente.

	Poids :	Bec :	1,4 kg
	Weight :	Ağırlık :	
	Gewicht :	Hmotnost :	
	Peso :	Hmotnost' :	
	Peso :	משקל	
	Peso :	الوزن.	
	Gewicht :	Súly :	
	Βάρος :	Teža :	
	Masa :	Težno :	
	Paino :	Raskus	
	Vikt :	Svoris	
	Vægt :	Svars	
	Greutate :	Težina:	

	Lire les instructions avant usage :	Внимательно прочитайте следующие инструкции :	X
	Read the instructions before use :	Kullanmadan talimatları okuyunuz :	
	Vor Einsatz des Geräts Anweisung lesen :	Pozorně si přečtěte následující pokyny :	
	Léase las instrucciones antes de usar :	Před použitím si přečtajte pokyny :	
	Leggere le istruzioni prima dell'uso :	זרם חילופי	
	Ler as instruções antes da utilização :	اقرأ التعليمات قبل الاستخدام.	
	Lees voor het gebruik de instructies :	használat előtt olvassuk el az utasítást :	
	Διαβάστε τις οδηγίες χρήσης :	Pred uporabo preberite ustrezna navodila :	
	Zapoznać się instrukcją przed użyciem :	Прочетете указанията за употреба :	
	Lue ohjeet ennen käyttöä :	Enne kasutamist lugege instruksiooni	
	Läs anvisningarna före användning :	Prieš naudojimą perskaityti instrukciją	
	læs instruktionerne før brug	izlasīt instrukcijas pirms lietošanas	
	Înainte de utilizare, cititi instructiunile :	Prčitati upute prije uporabe:	


	Danger :	Опасно :	X
	Danger :	Tehlike :	
	Gefahr :	Nebezpečí :	
	Peligro :	Nebezpečnost :	
	Pericolo :	סכנה.	
	Perigo :	خطر.	
	Gevaar :	Veszély :	
	Κιίνδυνος :	Nevarnost :	
	Niebezpieczeństwo :	Опасност :	
	Vaara :	Oht	
	Fara :	Pavojus	
	Fare :	Bistamība	
	Pericol :	Opasnost:	

	Conformité européenne	соответствие европейским стандартам:	X
	Conforms to EC standards :	Avrupa uyumluk :	
	CE-Konformität :	evropská shoda :	
	Cumple con las directivas CE :	európska dohoda :	
	Conforme alle norme CE :	התאמה לתקנים האירופיים	
	Conforme às normas CE :	مطابق للمواصفات الأوروبية.	
	Voldoet aan de EG-normen :	evropska ustreznost :	
	Συμφώνω με τα πρότυπα	európai megfeleléség :	
	Zgodność z normami CE :	Съответствие с европейските норми :	
	EU-standardien mukainen :	Euroopa Liidu vastavusmärk	
	EU-standardien mukainen :	Europiinių normų atitikima	
	Overholder EU standarderne :	Atbilstība Eiropas standartiem	
	Conform cu normele europene:	Evropska sukladnost	

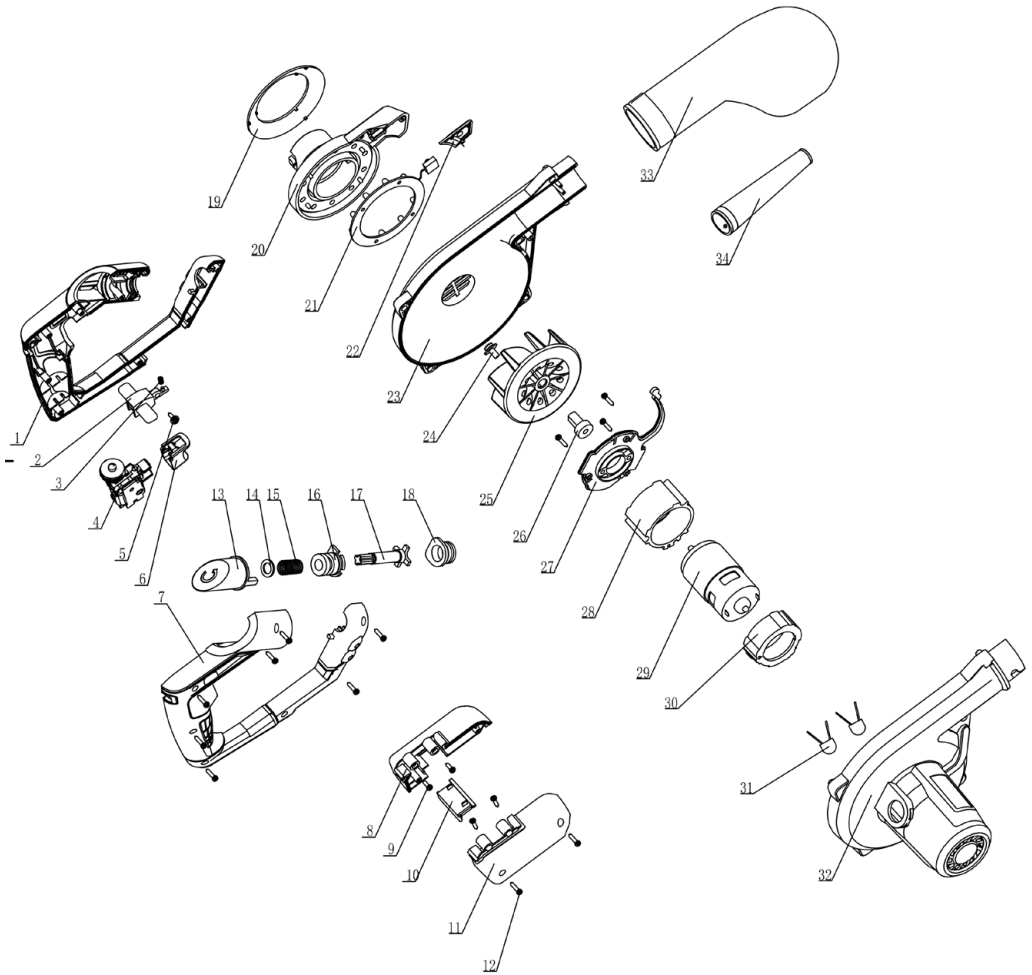
	<p>Soumis à recyclage Subjected to recycling Sujeto a reciclaje Sottoposti a riciclaggio Sujeitos à reciclagem Nāo deite no lixo : Niet wegwerpen : Μην την πετάτε : Nie wyrzucac : Älä heittä pois luontoon : Batteriet får inte kastas : Bortkast det ikke: Nu le auncati :</p>	<p>Не выбрасывайте в мусорный ящик Atmayıniz : Nevyhazujte je do bežného odpadu : Neodhadzovat : אין לזרוק סוללות فلا ترمها ملذا في القمامة. ne mečíte! Ne odvržite ga/jih vstran : Не го изхвърляйте : Ärge visake seda minema : Nemétykíte : Nemest : Podvrgnuto recikliranju</p>	X
---	---	---	---

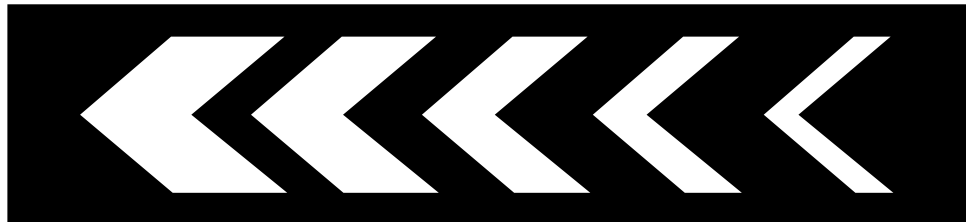
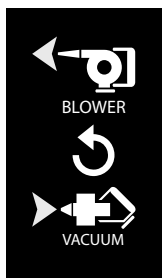
Recyclage des déchets :

Les outils, accessoires et leur emballages doivent suivre une voie de recyclage adaptée. Conformément aux directives Européenne 2012/19/UE et 2006/66/CE, les composants d'un produit doivent être séparés, collectés, recyclés ou éliminés en conformité avec les réglementations environnementales en vigueur. Les appareils, batteries, piles, huiles, emballages devront être déposés dans les systèmes d'élimination des déchets spéciaux tels que déchetteries. Renseignez-vous auprès de votre commune pour connaître l'organisme le plus proche à même de traiter ou de collecter ces déchets.

	<p>Recyclable, soumis au tri sélectif Recyclable, subject to recycling Recyclingfähige, unterliegen Recycling Reciclables, sujetos a reciclaje Riciclabili, soggetti a riciclaggio Recicláveis, sujeito à reciclagem Recycleerbare, onderworpen aan recycling Ανακυκλώσιμες συσκευασίες που υπόκεινται σε κύκλωση Opakowanie nadaje się do recyklingu podlegają recyklingu Kierrätettävien pakkausten kohteena kierrätys Återvinningsbara förpackningar omfattas återvinning Рециклиращи се опаковки подлежат на рециклиране Genavendelig underlagt genbrug</p>	<p>Reciclabile sub rezerva reciclare Повторно опаковка подлежит вторичной переработке Gerí donüşüm Geri donüştürülebilir ambalaj konusu Recyklovateľné podléhající recyklaci Recyklovateľné podliehajúce recyklácii רוחמל הרוחמל הזיראה אשון رېوېنډل ھا ځال ځېرېښت رېوېنډل ھا ځال ځېرېښتلا ښکارېښتل او ځېرېښتل Újrahasznosítható csomagolás alá újrahasznosítás Reciklirati predmet recikliranja Pakendite suhtes ringlussevõtu Pārstrādājams iepakojuoms otrreizējai pārstrādei Perdirbami taikomos perdirbimo Može se reciklirati, podložno selektivnom sortiranju</p>	X
---	--	--	---

XF-Blower





DECLARATION DE CONFORMITE
VERKLARING VAN OVEREENSTEMMING
DECLARACION DE CONFORMIDAD
DICHIARAZIONE DI CONFORMITA
KONFORMITÄSERKLÄRUNG
DECLARATION OF CONFORMITY
DECLARAÇÃO DE CONFORMIDADE
DEKLARACJA ZGODNOSCI Z NORMAMI
OM ÖVERENSSTÄMMELSE
VAATIMUSTENMUKAISUUSVAKUUTUS
OVERENSSTEMMELSESERKLÆRING

Δήλωση συμμόρφωσης/συμμόρφωσης

DECLARAȚIE DE CONFORMITATE
VYHLÁSENIE ZHODY
Декларация соответствия
תוצרת תואמת
Uygunluk beyanı
التصريح بالامتثال
PROHLÁŠENÍ SHODY
EGYZEZŐSÉGI NYILATKOZAT
Декларация за съответствие с нормите
IZJAVA O SKLADNOSTI
DEKLARACIJA
ΑΤΤΙΚΤΙΚΕΣ ΔΕΚΛΑΡΑCΙΑ
KINNITUS
IZJAVA O SUKLADNOSTI

Le soussigné,
Ondergetekende,
Der Unterzeichner,
O abaixo assinado,
Undertecknad,
Долуподписаният
Undertegnede
Subsemnatul,
Я, нижеподписавшийся,
Imzalayan,
Niže potpisany,
Toliau pasirašęs

Déclare par la présente que,
Verklaart hiermede dat,
Erklärt hiermit daß,
Declara pela presente que,
Förklarar härmed att
Заявляя с настоящим
erklærer hermed, at
Declara prin prezenta că,
настоящим подтверждаю, что
Mevcut belgeyle beyan ediliyor ki,
tinto prohlasuje, že,
Pareiškia, kad,

Personne autorisée à constituer
le dossier technique :
Christophe HUREL



FAR GROUP EUROPE
192, Avenue Yves Farge
37700 St. Pierre-des-Corps
FRANCE

El suscrito,
Il sottoscritto,
The undersigned,
Níneį podpisany
Allekirjoittanut,
Ουπογεγραμμένος
Nižšie podpisany
מטה תומך הנה,
الذوق ع اذناه
Alulírott,
Podpisani,
Apakšā parakstījis
allakirjutanu
Dolje potpisani,

Declara por la presente, que,
Dichiare che,
Declares that,
OÓwiadcza niniejszym, że
Ilmoittetaan täten että,
Δηλώνει με την Παράστα
týmto vyhlasuje, že
מצהיר בזה כי
يصرح استنادا على ذلك
kijelentem, hogy a készülék
Pareiškia, kad,
Ar šo apliecina, ka,
Kinnitab, et
Izjavljuje u ovom dokumentu da je

*Aspirateur-Souffleur / Vacuum cleaner-Blower / Staubsauger-Gebälse / Aspirador-soplador / Aspirapolvere-Soffiatore / Vácuo-Ventilador /
Stofzuiger-Blazer / Ηλεκτρική σκούπα-φουσητήρας / Odkuracz-Dmuchawa / Pölyn imuri-Puhallin / Dammsugare-Fläkt / Прахосмукачка-вентилятор / Stovsuger-
Blæser / Aspirator-Sufiantă / Вакуумная очистка-Вентилятор / Elektrikli süpürge-İfleyici / Vysavač-Dmýchadlo / Vysávač-Fúkač / דופנט /
مظفان بالهواء / Porszívó-Ventilátor / Puhallinik-Sesalnik / Tolnuimeja puhur / Puteklij súcęjs-Pütęjs / Dulkių siurbliai-Orapūtės*

code

FARTOOLS / 216028 / XF-Blower / BL0020-18E

Est conforme et satisfait aux directives et normes CE,
In overeenstemming is met en Voldoet aan EG richtlijnen,
Den følgende EU-Bestimmungen entspricht,
Respeita e está em conformidade com as normas CE,
Överensstämmer med och uppfyller EG-standarder,
Съответства и отговаря европейските норми
Er i overensstemmelse med og overholder EU standarderne
Este conform și satisfacă normele CE
полностью соответствует и удовлетворяет
требованиям стандартов ЕС
CE şartlara uygundur,
odpovídá normám ES.
Atitinka ir atitinka EB direktyvas ir standartus,

Cumple con la directivas de la CE,
È conforme alle direttive CEE,
Complies with the EEC directives and standards,
Odpowiada normom UE,
Täyttää EU-vaatimukset,
Είναι συμμόρφωνο και ανταποκρίνεται στα Πρότυπα CE
מתאים ועונה לתקני CE
بإتجاه ي مطابق ويلي مع مجموعة الدول الأوروبية
kielęti a CE szabványok előírásait.
Je v skladu z in izpolnjuje norme Evropske skupnosti.
Atbilst un atbilst EK direktīvas un standartus,
Vastab ja vastab EÜ direktiividele ja standarditele,
Sukladan i ispunjava direktive i standarde CE,

2006/42/EC 2014/30/EU 2011/65/EU 2015/863/EU
EN 55014-1:2006/+A1:2009/+A2:2011
EN 55014-2:2015

EN 62233:2008
EK9-BE-82:2013
EK9-BE-88:2014
EN 50636-2-100:2014
EN 60335-1:2012+A11:14
EK9-BE-89:2014

Christophe HUREL,
Président Directeur Général
06/02/2018
Fait à St. Pierre-des-Corps

FR. GARANTIE

Cet outil est garanti contractuellement contre tout vice de construction et de matière, à compter de la date de vente à l'utilisateur et sur simple présentation du ticket de caisse. La garantie consiste à remplacer les parties défectueuses. Cette garantie n'est pas applicable en cas d'exploitation non conforme aux normes de l'appareil, ni en cas de dommages causés par des interventions non autorisées ou par négligence de la part de l'acheteur. La garantie ne s'applique pas sur les dommages causés par une défaillance de l'outil.

DE. GARANTIE

Die Garantiezeit für dieses Gerät in bezug auf Konstruktions- und Materialfehler beträgt lt. Vertrag bei Vorlage des Kassensbons. Die Garantieleistung besteht im Ersatz schadhafter Teile. Die Garantie erlischt bei einem Einsatz des Geräts, der nicht normentsprechend ist, bei Schäden, die auf unsachgemäße Eingriffe zurückzuführen sind bzw. bei Nachlässigkeit seitens des Käufers. Die Garantie erstreckt sich nicht auf Schäden, die auf Fehlfunktionen des Geräts zurückzuführen sind.

IT. GARANZIA

Quest' attrezzo è garantito per contratto contro qualsiasi difetto di costruzione e di materia, a partire dalla data di vendita all' utente e su semplice presentazione dello scontrino. La garanzia consiste nel sostituire le parti difettose. Questa garanzia non è applicabile in caso di sfruttamento non conforme alle norme dell' apparecchio, né in caso di danni causati da interventi non autorizzati o da negligenza da parte dell' acquirente. La garanzia non si applica ai danni causati da un' avaria dell' attrezzo.

EN. GARANTEE

This tool is guaranteed, in writing, against any defect in manufacture or parts from the date of sale, upon simple presentation of the sales slip. The guarantee is limited to the replacement of faulty parts. This guarantee is not applicable in the event of usage which is not conform with the intended usage of the apparatus, nor in the event of damage caused by unauthorised servicing or negligence on behalf of the purchaser. This guarantee does not apply to any damage caused by the failure of this tool.

ES. GARANTIA

Esta herramienta se garantiza contractualmente contra todo defecto de construcción y materia, a partir de la fecha de venta a l' usuario y sobre simple presentación del recibo de caja. La garantía consiste en sustituir a las partes defectuosas. Esta garantía no es aplicable en caso de explotación no conforme a las normas del aparato, ni en caso de daños causados por intervenciones no autorizadas o por negligencia por parte del comprador. La garantía no se aplica sobre los daños causados por un fallo del herramienta.

NL. GARANTIE

Dit gereedschap heeft een garantie tegen constructiefouten en materiaaldefecten, die geldig is vanaf de aankoopdatum door de gebruiker, op vertoning van de kassabon. De garantie betreft de vervanging van de defecte onderdelen. Deze garantie is niet van toepassing indien het apparaat niet volgens de normen gebruikt is, noch in geval van schade veroorzaakt door oneigenlijk gebruik of nalatigheid van de koper. De garantie is niet van toepassing op schade voortvloeiend uit een defect van het gereedschap.

PT. GARANTIA

Esta ferramenta tem uma garantia contratual contra qualquer defeito de construção e de material, a partir da data de venda ao utilizador e sobre simples apresentação do talão da caixa.. A garantia consiste em substituir as partes defeituosas. Esta garantia não é aplicável no caso de exploração não conforme às normas do aparelho, nem em caso de danos causados pelas intervenções não autorizadas ou por negligência da parte do comprador. A garantia não se aplica para os danos causados por uma falha da ferramenta.

EL. Εγγύηση

Το εργαλείο αυτό φέρει συμβατική εγγύηση για οποιόδηποτε έλαττωμα κατασκευής απ'ο την ημερομηνία Π'ωλησης στο χρώστη. με απλή Προσκόμιση της απ'ο'οείξης αγοράς. Η εγγύηση αποτελείται απ'ο την αντικατάσταση των ελαττωματικών τμημάτων. Η Παρούσα εγγύηση δεν εφαρμόζεται σε Περ'ίπτωση χρήσης μη σύμφωνα με τα Πρότυπα της συσκευής. η σε Περ'ίπτωση ζημιάς Που Προκλήθηκε απ'ο μη εκκενρωμένη επέμβαση ή απ'ο αμέλεια του αγοραστή. Η εγγύηση δεν εφαρμόζεται στις ζημιές Που Προκαλούνται απ'ο βλάβη του εργαλείου Στάυροι κενού Διαστημο-Παρέμβυσμα

PL. GWARANCJA

Narz' dzie jest obj' te gwarancj' na wszelkie wady konstrukcyjne i materia[owe, licz'ac od daty sprzed' y u' ytkownikowi i po okazaniu por'gonu kasowego. Gwarancj' obejmuje wymian' cz'aci wybrakowanych. Gwarancj' nie znajduje zastosowania w przypadku u' ytkowania niezgodnego z normami urz'adzenia, ani w przypadku szk'od spowodowanych dzia[aniami niedozwolonymi lub zaniebdaniami ze strony nabywcy. Gwarancj' nie obejmuje szk'od powsta[ych z powodu upadku urz'adzenia.

SV. GARANTI

Detta verktyg har en avtalsenlig garanti mot konstruktions- och materialfel, fr'ån och med tidpunkten f'or anv'andarens ink'op och genom uppv'isning av kassakvittot. Garantin best'ar i att ers'atta de bristf'alliga delarna. Denna garanti g'aller inte om anv'andningen inte motsvarar apparatens standarder, inte heller vid skador som orsakas av ej till'atna ingrepp eller p' grund av k'oparens v'ardsl'oshet. Garantin g'aller inte f'orskador som orsakats av att verktyget fungerat bristf'alligt.

FI. TAKUU

T'aman laitteen takuu on voimassa sopimuksenmukaisesti kattaen kaikki rakenne- ja materiaaliiviat lukien ostop'iv'ast' a kassakuittia vastaan. Takuu sis'alt'aa viallisten osien korvaamisen. Takuu ei korvaa ohjeidenvastaista k'aytt'oa eik' a valtuuttamattomien henkil'oiden k'asittelyst' a tai ostajan huolimattomuudesta aiheutuneita vahinkoja. Takuu ei vastaa my'osk'aan toimintah'airi'ost' a aiheutuneita vahinkoja.

VU. Гаранция

Този инструмент е под договорна гаранция срещу всякакъв дефект в изработката и използваните материали, считано от датата на продажба на потребителя и само срещу представяне на касовата бележка. Гаранционното обслужване се състои в замяна на дефектните части. Настоящата гаранция не е валидна когато апаратът се използва по начин, несъответстващ на стандарта за работа с него, както и в случай на щети, нанесени от неотгоризирани лица, или вследствие на проявена небрежност от страна потребителя.

Гаранцията не покрива щети, произтекли вследствие на техническа неизправност на апарата.

DA. GARANTI

Dette værktøj er dækket af en garantikontrakt for konstruktions- og materialefejl, som gælder fra købsdatoen ved visning af kassebonen. Garantien består i at udskilte de defekte dele. Garantien dækker ikke fejl opstået som følge af anvendelse, som ikke overholder standarderne for apparatet, eller skader opstået ved ikke autoriserede indgreb eller sløsethed fra brugerens side. Garantien dækker ikke skader opstået, fordi værktøjet har svigtet.

RO. GARANȚIE

Acest aparat este garantat din punct de vedere contractual împotriva tuturor viciilor de construcție și de material, începând de la data vânzării lui către utilizator și la simpla prezentare a bonului de casă. Garanția constă în înlocuirea componentelor defecte. Această garanție nu se aplică în cazul exploataării în alt mod decât cel recomandat de normele aparatului și nici în caz de stricăciuni provocate de intervenții neautorizate sau prin neglijența cumpărătorului. Garanția nu se aplică asupra pagbelor cauzate de o defectare a aparatului.

RU. ГАРАНТИЯ

Данное изделие обладает имеющей силу контракта гарантией, покрывающей все возможные дефекты изготовления и материала. Гарантия вступает в силу с даты продажи изделия пользователю, для этого достаточно сохранить и предъявить полученный в кассе чек. Гарантия обязывает изготовителя заменить дефектные части изделия. В случае не соответствующего нормам использования изделия, несанкционированного демонтажа или ремонта или небрежного обращения действие гарантии прекращается. Гарантия не покрывает ущерба, возникшего в результате сбоев в работе изделия.

TU. GARANTI

Bu araç, satış tarihinden itibaren, kullanımının sadece vezne alınıdismi sunmasıyla tüm üretim ve malzeme hatasına karşı garantilidir. Garanti eksik olan kısımları değiştirmek içindir. Bu garanti aracın şartlarına uygun olmayan işleme durumunda, izin verilmeden kullanımlardan kaynaklanan hasarlarda veya alicinin isteği durumunda uygulanmaz. Garanti malzemenin bir eksikliğinden meydana gelen bir zararda uygulanmaz.

CS. ZÁRUKA

Pro tento nástroj platí smluvní záruka na všechny výrobní a materiálové vady od data prodeje uživateli a na základě předložení pokladního bloku. Záruka spočívá ve výměně vadných částí. Tato záruka neplatí v případě použití přístroje, které neodpovídá normám, ani v případě škod způsobených nepovolenými zásahy nebo nedbalostí ze strany kupujícího. Záruka se nevztahuje na škody způsobené závadou nástroje.

SK. ZÁRUKA

Pre tento nástroj platí zmluvná záruka na všetky výrobné a materiálové chyby od dátumu predaja užívateľovi a na základe predloženia pokladničného bloku. Záruka spočíva vo výmene chybných častí. Táto záruka neplatí v prípade použitia prístroja, ktoré nezodpovedá normám, ani v prípade škôd spôsobených nepovolenými zásahmi alebo nedbalosťou zo strany kupujúceho. Záruka sa nevzťahuje na škody spôsobené poruchou nástroja

HE. אחריות

הי עלכלי זה חלה אחריות לפי חחה מפני כל ליקוי בייצור או בחומר, החל מיום המכירה למשתמש עם הצגת חשבונית קופה. האחריות-משמעה החלף תחלקם הלקיים אחריות זו אינה חלה במקרה של שימוש במכשיר שאינו מתאים לתקנים ובמקרה של נזק שנגרם על ידי התערבות תללל סמכות או על ידי רשלנות מאת הקונה. האחריות אינה חלה על נזק שנגרם על ידי תקלה בבלוי

AR. الضمان

دة ضمانة تعاقدية من أي عيب في التصني عوفى المواد، اعتبارا من تاريخ البيع الى المستعمل وبنءا على مجرد تقديم بطاقة الشراء يتل قى الأجزاء المأظلة لا يلبون هذا الضمان قابل للتطبيق في حالة الأستخدام غير المطابق لمعايير الجهاز، ولا في حالة تعرضه لآتلفات إن هذه الع نتائج عن عمليات تدخل غير مخصصة أو في حالة الأمدال من قبل المشغري لا ينطبق الضمان على الضرر الناتج عن خلل الضمان فاي سبدال

HU. GARANCIA

Erre a szerszámra szerződéses garanciát vállalunk bármilyen gyártási és anyaghiba felmerülése esetére, a fogyasztó részére történő eladás napjától számítva, a pénztári blokk egyszerű felmutatása ellenében. A garancia a hibás alkatrészek cseréjére terjed ki. Ez a garancia nem érvényes, ha a készülék nem rendeltetés szerinti használat, sem illetéktelen beavatkozások, vagy a vásárló hanyagsága okozta károk esetén. A garancia nem fedezi azokat a károkat, melyeket a szerszám hibás működése okozott.

SL. GARANCIJA

To orodje je z garancijsko pogodbo zaščiteno proti vsem napakam v izdelavi in v sestavnem materialu od datuma prodaje naprej in ta velja ob predložitvi blagajniškega računa. Garancija velja za zamenjavo delov z napako. Ta garancija ne velja za uporabo orodja, ki ni v skladu z normami, predpisanimi za omenjeno orodje in za primere okvar, ki nastanejo zaradi nedovoljenih posegov na orodju ali zaradi malomarnega rokovanja kupca. Garancija ne velja za škodo, ki jo lahko povzroči okvara orodja.

ET. GARANTII :

See tööriist kuulub lepingu järgi garantiiremonti arvestades alates müümise päevast ja kasatšeki alusel kasutajale kõigi konstruktsiooni- ja materjalivigade puhul. Garantii seisneb defektsete osade väljavahetamisest. See garantii ei kehti aparaadi normide ebatavalise eiramise puhul ega ostja poolt keelatud viisil kasutamiset või hooletusjäetmisest tulenevate kahjude korral. Garantii ei kehti seadme defektidest põhjustatud kahjude puhul

LV. GARANTIJA :

Šis prietaiss yra užtikrinamas kaip itin geros kokybės, nuo jo pardavimo datos iki jo panaudojimo, ir jam yra suteikiamas garantinis talonas. Garantijos metu galima pakeisti atsiradusius trumplatalikius gedimus. Ši garantija netaikoma esant netinkamam naudojimui ar nesilaikant reikiam šio aparato vartojimo instrukcijų, tai pat pačiam pirkeėjui jį sugadinus. Garantija taip pat netaikoma, prietaisą naudojant ne pagal paskirtį ir jį apgadinus

LT. GARANTIJA :

Šim darbarikam ir ligumā noteikti garantija visiem defektiem, kas saistās ar konstrukciju un materiālu, sākot ar pārdošanas datumu, kad mašīnu pārdo lietotājam un vienkārsi uzrādot kases čeku. Garantija iekļauj bojāto daļu nomaiņu. Šī garantija nav derīga, ja aparāts nav lietots saskaņā ar drošības noteikumiem, ne gadījumos ja bojājumi radušies nesankcionētas iejaukšanās gadījumā vai arī pierceja nolaidības dēļ. Garantija nav derīga, ja bojājumi radušies darbarīka defekta dēļ

HR. JAMSTVO

Ovaj alat ima ugovorno jamstvo u slučaju bilo kakvih nedostataka u konstrukciji i materijalu, od datuma prodaje korisniku uz jedinstavno predložene računa. Jamstvo se sastoji u zamjeni neispravnih dijelova. Ovo se jamstvo ne primjenjuje u slučaju uporabe i eksploatacije koja nije sukladna standardima uređaja, niti u slučaju štete uzrokovane neovlaštenim intervencijama ili nemarom kupca. Jamstvo se ne primjenjuje na štetu uzrokovanu nekim nedostatkom alata.