



Tondeuse Auto-Portée

Notice d'Utilisation

SXE213H95-SXE218HE105-SXE220HE105-SXE224HE125
119773 119774 119775 119777

Avertissement !

Lire et comprendre le présent manuel dans son intégralité avant d'utiliser cette machine ou de procéder à son entretien et à son contrôle.

Conserver ce manuel avec soin afin de pouvoir le consulter pour l'utilisation, l'entretien, ou le contrôle de cette machine.



ISEKI France S.A.S - ZAC des Ribes
27, avenue des frères Montgolfier - CS 20024
63178 Aubière Cedex
Tél. 04 73 91 93 51 - Fax. 04 73 90 23 11
E-mail : info@iseki.fr - www.iseki.fr

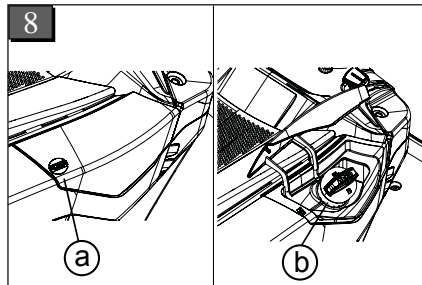
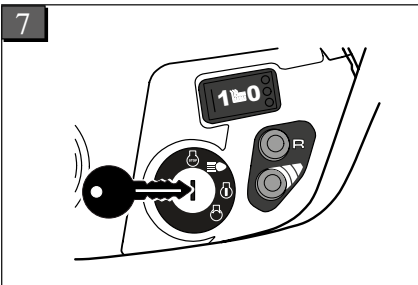
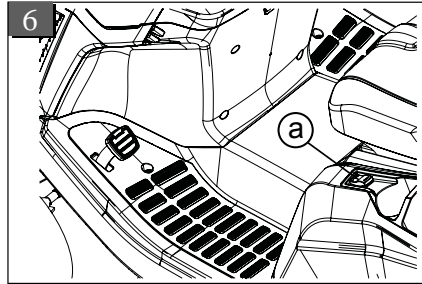
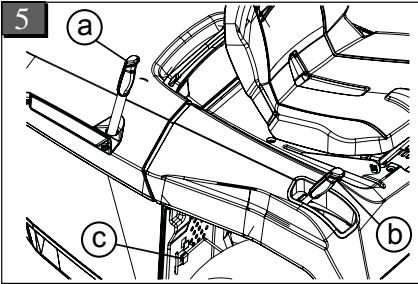
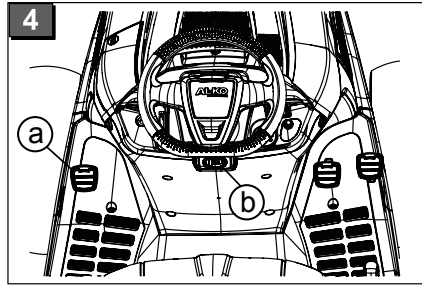
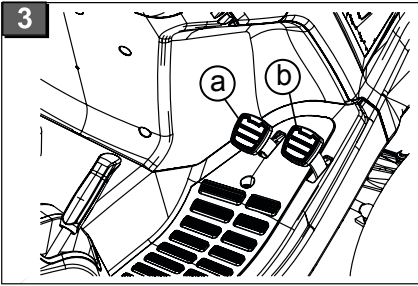
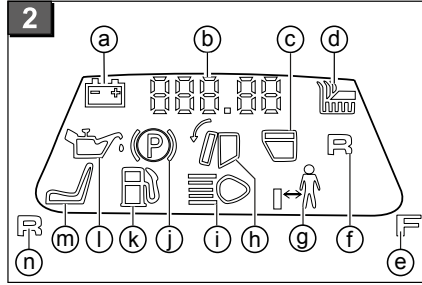
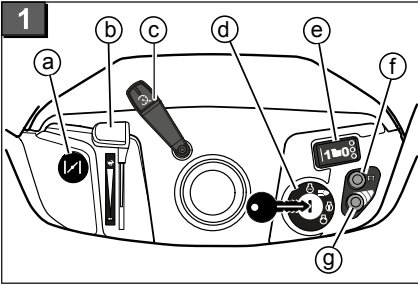

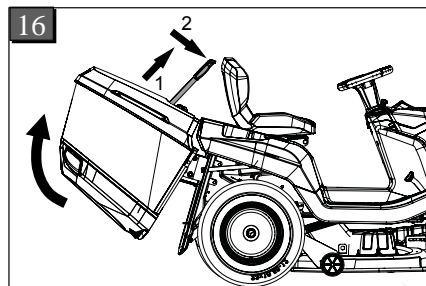
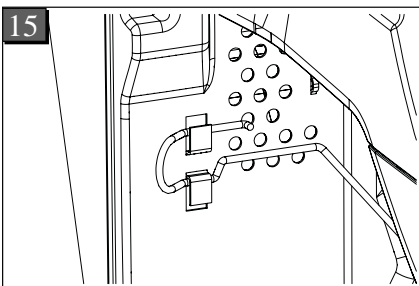
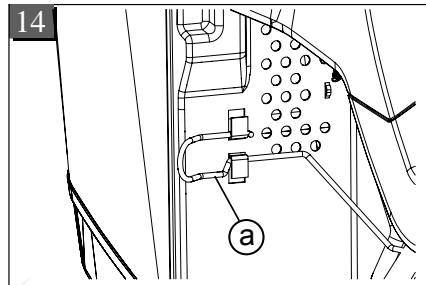
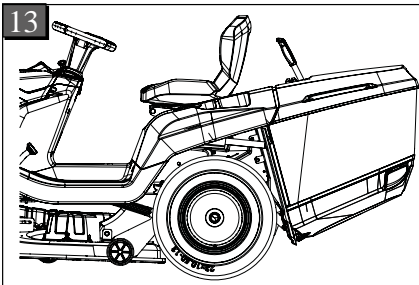
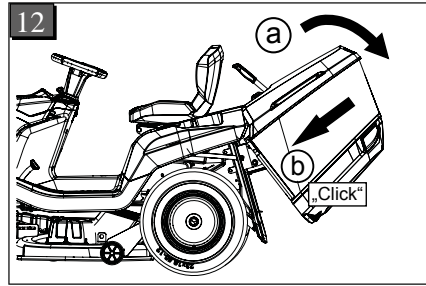
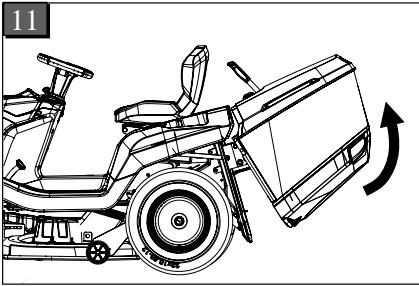
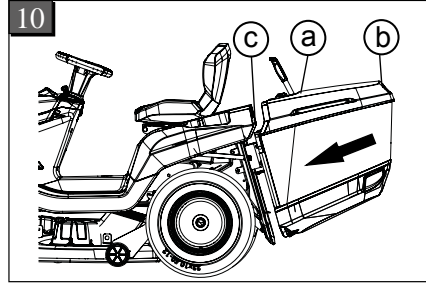
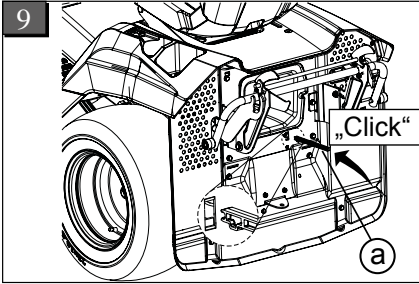

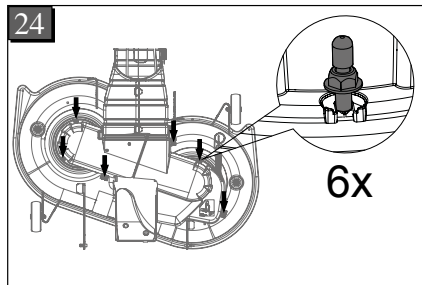
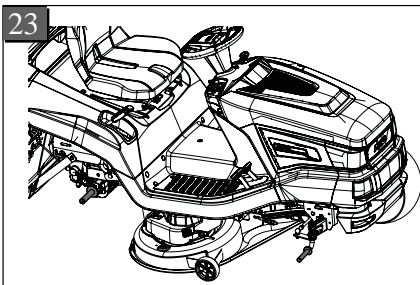
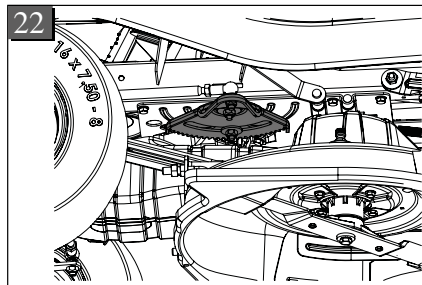
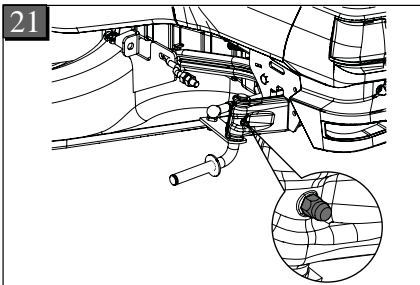
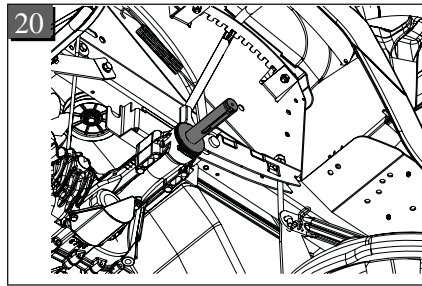
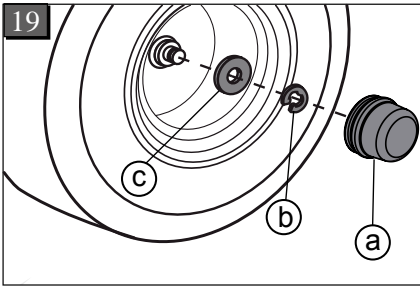
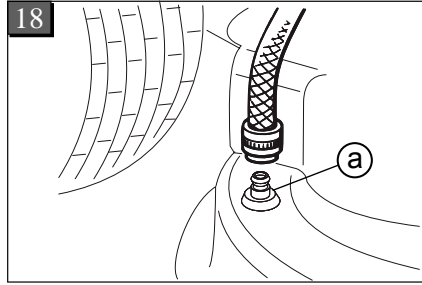
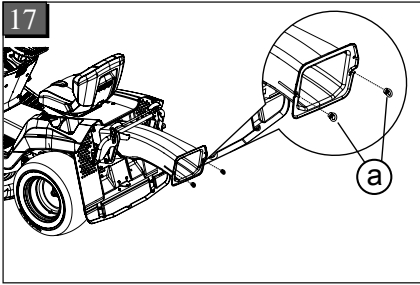

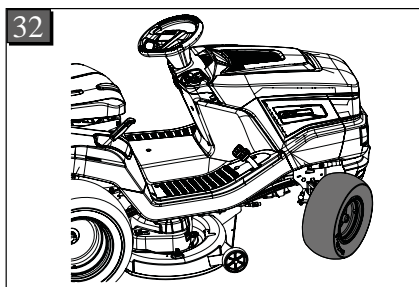
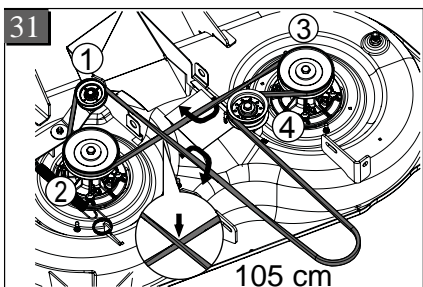
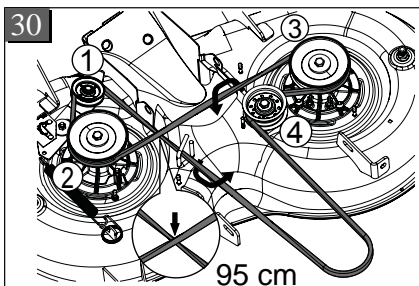
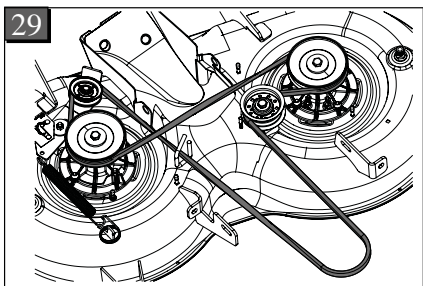
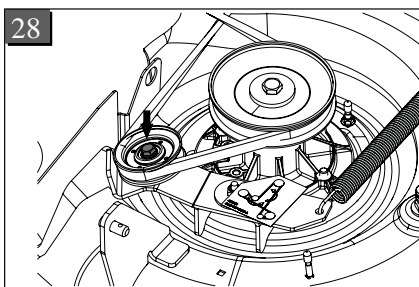
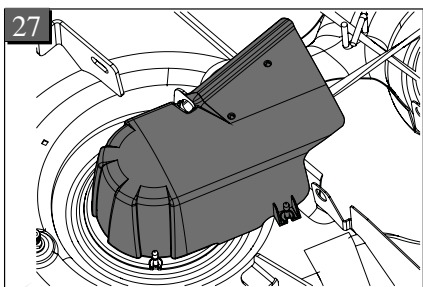
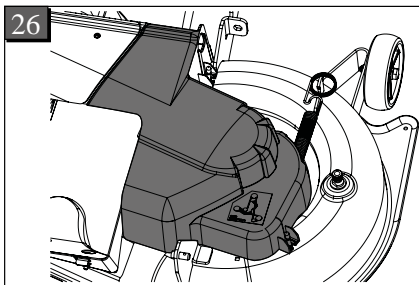
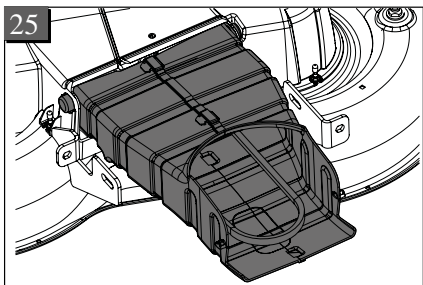

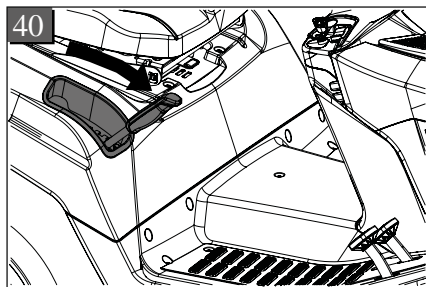
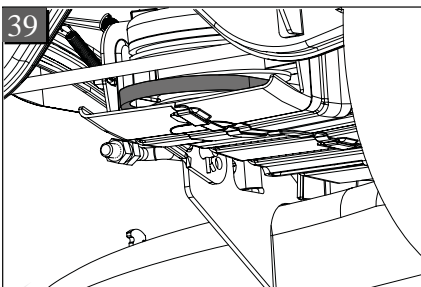
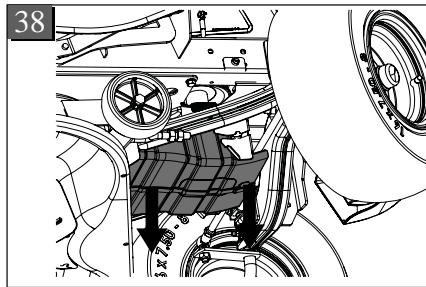
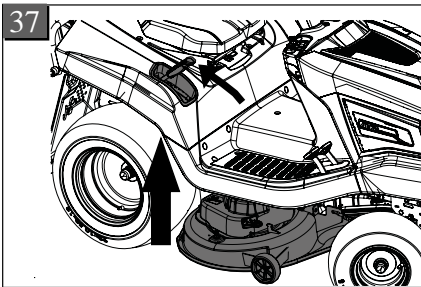
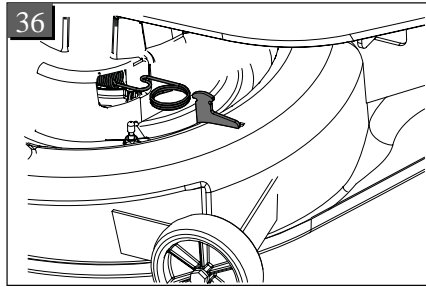
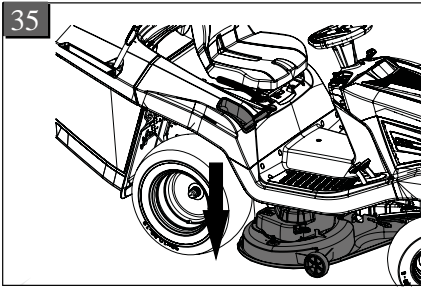
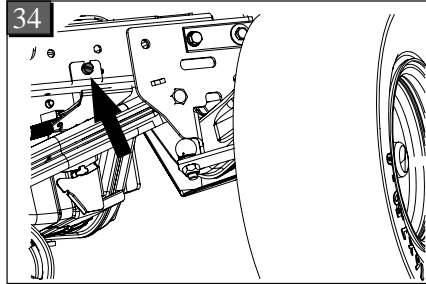
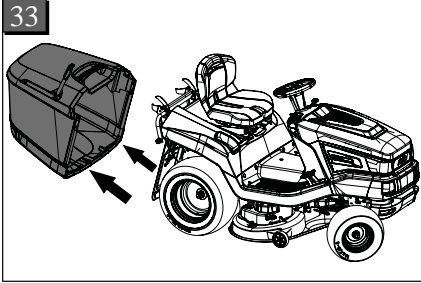

TRADUCTION DE LA NOTICE D'UTILISATION ORIGINALE

Tables des matières

Informations sur ce manuel.....	53
Description du produit.....	53
Consignes de sécurité.....	55
Déballer la tondeuse et la monter.....	56
Éléments de commande.....	56
Mise en service.....	60
Fonctionnement de la tondeuse.....	62
Nettoyage de la tondeuse autoportée.....	66
Entretien.....	68
Entreposage de la tondeuse autoportée.....	71
Aide en cas de panne.....	72
Garantie et déclaration CE.....	77

INFORMATIONS SUR CE MANUEL

- Lisez la présente documentation attentivement avant la mise en service. C'est la condition pour un travail sûr et une bonne maniabilité.
- Respectez les consignes de sécurité et de mise en garde contenues dans cette documentation et affichées sur l'appareil !

DESCRIPTION DU PRODUIT

Les tondeuses autoportées à éjection arrière sont fabriquées en différentes versions. Dans cette notice d'utilisation veillez à ce que les descriptions suivantes correspondent bien à votre tondeuse autoportée.

Caractéristiques de votre tondeuse autoportée

- Boîte de vitesses : Pédale hydrostatique
- Embrayage de lame : électromagnétique

- Les tondeuses autoportées sont disponibles en différentes variantes d'équipement. Veuillez noter SVP que les illustrations peuvent différer quelque peu des originaux. Si vous avez des problèmes de compréhension des descriptions, veuillez vous adresser à un atelier spécialisé ou au constructeur.

- Respectez les instructions de montage fournies.

Légende



AVERTISSEMENT!

Respectez les indications concernant les dangers pour éviter des dommages corporels sérieux.



ATTENTION!

Respecter à la lettre ces instructions de sécurité peut éviter les dommages corporels et / ou matériel.



Instructions spéciales pour une meilleure compréhension et maniabilité.

- Contenance du bac : 310 l
- Vidage du bac : électrique, levier télescopique

d'autre-part dans les systèmes de paillage, le type moteur, la puissance du moteur et la largeur de coupe.

Différences dans les types :

- Largeur de coupe
- Type boîte de vitesse (T3 et G700)
- Déverrouillage dérivation de boîte de vitesse

Aperçu produit

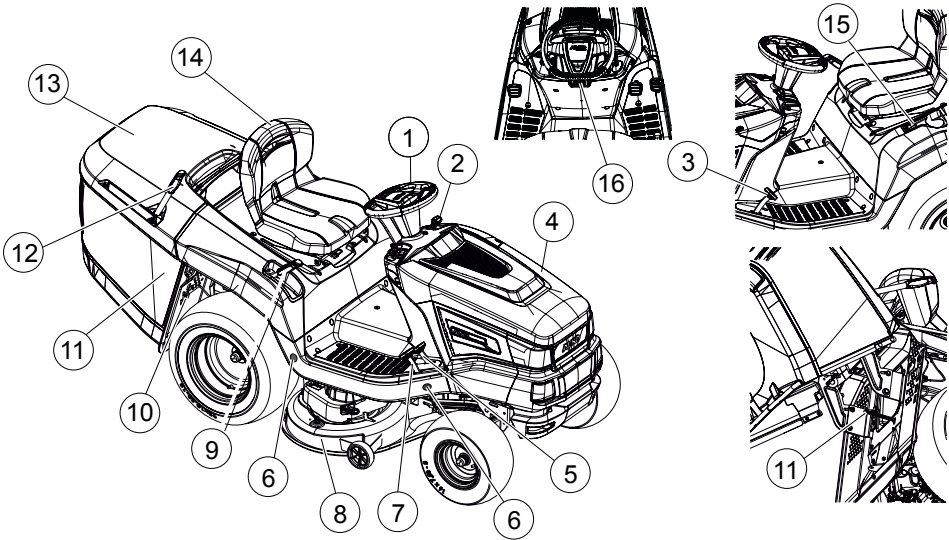

1	Volant	9	Dérivation de boîte de vitesse
2	Tableau de bord	10	Capteur de bac de ramassage
3	Pédale de frein	11	Actionnement du bac
4	Capot moteur	12	Bac de ramassage
5	Actionnement boîte de vitesse marche arrière	13	Siège conducteur
6	Actionnement boîte de vitesse marche avant	14	Actionnement électrique du bac *
7	Plateau de coupe	15	Levier de blocage pour pédale de frein
8	Réglage de la hauteur de coupe		

* Version variable en fonction du modèle

Utilisation conforme aux fins prévues

La tondeuse autoportée est prévue pour la coupe de l'herbe en jardins privés et d'agrément avec une pente maximale de 10 ° (18 %). Les utilisations complémentaires telles que le paillage ne sont autorisées qu'en employant les accessoires d'origine et sous réserve du respect des valeurs maximales de charge.



Toute autre utilisation ainsi que toute forme de modification non autorisée est considérée comme un détournement de l'objet initial, avec pour conséquences la perte de garantie et de la conformité (marquage CE) ainsi que le refus de toute part de responsabilité du constructeur en cas de dommages causés à l'utilisateur ou à un tiers.

Éventuelle utilisation non conforme

La tondeuse autoportée n'a pas été conçue pour un usage commercial dans les parcs publics, les terrains de sport, en agriculture ou en sylviculture.



AVERTISSEMENT!

Dangers liés à une surcharge de la tondeuse autoportée !

Veillez particulièrement lors de l'utilisation de la remorque à ne pas dépasser les limites de charges tractées ainsi que les pentes, montées et descentes, autorisées. Un dépassement peut causer une sollicitation trop importante de la puissance de freinage de la tondeuse autoportée et entraîner des situations dangereuses !



Tenez-compte du fait que la tondeuse autoportée ne possède pas d'autorisation de circuler sur la voie publique et donc elle ne doit pas y être déplacée !

Dispositifs de sécurité et de protection



AVERTISSEMENT!

Danger lié aux dispositifs de protection retirés ou manipulés !

Tout fonctionnement, avec des dispositifs de protection retirés ou manipulés, est interdit. Les dispositifs de protection défectueux doivent être rapidement réparés ou remplacés !

Sont classés dispositifs de protection prioritaires :

- contacteur de frein
- contacteur de plateau de coupe
- contacteur de bac de ramassage
- contacteur de siège
- capots de plateau de coupe
- contacteur du canal d'éjection

symboles de sécurité sur la tondeuse

symboles sur l'appareil



Lire la présente notice d'utilisation avant la mise en service !

	Pendant la tonte, les autres personnes, en particulier les enfants et les animaux, doivent être tenues à l'écart de la zone de travail.
	Avant les travaux de maintenance et de réparation retirer la clé de contact !
	Attention danger ! Maintenir à distance les mains et les pieds de l'outil de coupe !
	Ne pas travailler sur des pentes avec une inclinaison supérieure à 10° (18 %) !
	Danger : ne pas pénétrer ici !
	Risque de brûlures au contact des surfaces brûlantes !

CONSIGNES DE SÉCURITÉ

- Les enfants ou les personnes ne connaissant pas le mode d'emploi, ne doivent pas utiliser l'appareil.
- Respecter les règlements locaux relatifs à l'âge minimum requis de l'opérateur.
- Indiquer aux enfants et aux adolescents qu'il ne faut pas jouer avec l'appareil.
- Tondre uniquement à la lumière du jour ou avec un bon éclairage artificiel.
- Tenir les autres personnes à l'écart de la zone de danger.
- L'utilisateur est responsable des accidents avec d'autres personnes et leurs biens.
- N'utiliser que des pièces de rechange d'origine.
- Les réparations sur l'appareil doivent être effectuées par le fabricant ou l'un de ses services après-vente.

- Porter un protège-ouïe
- La tondeuse autoportée n'est pas autorisée à circuler sur les routes et ne peut pas rouler sur les chemins et routes publiques.
- Ne tondez pas en cas d'orage. Aucune protection contre la foudre
- Aucun passager ne doit être emmené sur l'appareil
- N'effectuez pas de coupe sur les pentes de plus de 10 ° (18 %)
- Ne pas utiliser la tondeuse autoportée et ne pas travailler avec les outils fixés dessus après avoir consommé de l'alcool, pris des médicaments qui affectent la réactivité ou de la drogue.
- Toujours tondre en travers de la pente.
- Respectez les horaires de travail locaux, autorisés par la municipalité.
- La tondeuse autoportée peut provoquer des blessures graves du fait de son propre poids. Lors du chargement et du déchargement, sur un véhicule ou une remorque, en vue du transport de la tondeuse autoportée, il convient d'être très prudent.
- Cette tondeuse autoportée ne doit pas être remorquée. Utiliser un véhicule adapté pour la transporter sur la voie publique.
- Ne pas exploiter la tondeuse autoportée dans des environnements mal aérés (par ex. garage). Les gaz d'échappement contiennent du monoxyde de carbone nocif et d'autres polluants.

DÉBALLER LA TONDEUSE ET LA MONTER

Respectez la notice de montage fournie pour le déballage et le montage de la tondeuse.



AVERTISSEMENT!

Risques suite au montage incomplet !

La tondeuse ne doit pas être employée si elle n'est pas totalement montée. Effectuez tous les travaux de montage décrits dans la notice de montage. En cas de doute, avant la mise en service, demandez à un professionnel si votre montage a été correctement effectué.

Veillez à ce que les descriptions que vous lisez correspondent bien à votre tondeuse autoportée.

Le tableau de bord standard

Dans ce qui suit, il est question des éléments standards du tableau de bord (1).

Réglage du régime moteur (1b)



Veillez noter que le fait d'actionner le régulateur de vitesse influence la vitesse !

Sur les régulateurs avec starter intégré :

Le régime moteur est augmenté et diminué par le déplacement du régulateur (1b) ainsi que le starter est connecté dans la position haute extrême.

	<p>Connecter le starter : placer le régulateur dans la position haute extrême. Utiliser cette position exclusivement pour le démarrage du moteur.</p> <div style="background-color: #e0e0e0; padding: 5px; margin-top: 5px;"> <p> Certaines tondeuses disposent d'un bouton poussoir spécifique starter (1a) intégré dans le tableau de bord. Celui-ci doit alors être tiré en supplément pour le démarrage de la tondeuse. Lorsque le moteur tourne, repousser lentement le bouton !</p> </div>
	Processus de tonte : dans cette position le moteur tourne au régime maximal.
	Ralenti : dans cette position le moteur tourne au régime minimal.

Clé de contact (1d)

Position	Fonction
0	Moteur arrêté. ⇒ La clé de contact peut être retirée.
I	Projecteurs en marche. ⇒ Après le démarrage du moteur, dans cette position, les projecteurs sont mis en marche.
II	Position de fonctionnement lorsque le moteur tourne.

ÉLÉMENTS DE COMMANDE







Les éléments de commande des tondeuses autoportées avec éjection arrière sont décrits ci-après.

Position	Fonction
III	Position de départ pour mettre le moteur en marche. ⇒ <i>Dès que le moteur tourne, relâchez la clé. Elle repasse alors à la position de fonctionnement II.</i>



Tableau de bord avec écran et sans écran.









Lisez ce chapitre si votre tondeuse autoportée dispose d'un écran sur le tableau de bord standard (2).

Touches de fonction et affichages écran

Pos.	Désignation	Fonction
2 b		<p>A l'écran sont affichées</p> <ul style="list-style-type: none"> ■ les heures de fonctionnement du jour (affichage avec une virgule) <p> les heures de fonctionnement du jour sont affichées au système décimal (1,5h = 1h 30min).</p> <p>ou</p> <p> Le nombre total d'heures de fonctionnement débute au moment où la clé de contact est positionnée sur I.</p>
2 e		<p>pour commuter les affichages écran.</p> <ul style="list-style-type: none"> ■ Nombre total d'heures de fonctionnement ■ Nombre d'heures de fonctionnement du jour ■ Tension de la batterie ■ Brancher / débrancher les capteurs de distance (en option) <p> Si la clé de contact reste en position "I" le décompte du nombre total d'heures de fonctionnement continue.</p>
2 n		<p>Remise à "0" du nombre d'heures de fonctionnement du jour.</p> <p> Seules les heures de fonctionnement du jour peuvent être remises à zéro, pas le nombre total.</p>

Lampes témoins

Pos.	Désignation	Si le témoin est allumé :
2 a		<p>1 moteur en marche :</p> <ul style="list-style-type: none"> ■ en cas de batterie de démarrage défectueuse ou fortement déchargée. ■ Câble de liaison moteur - batterie coupé. ■ Fusible défectueux (15 A - bleu). ■ Alternateur moteur défectueux. <p>2 moteur à l'arrêt :</p> <ul style="list-style-type: none"> ■ en cas de batterie de démarrage fortement déchargée. <p> Si le témoin s'allume dans ces conditions, consultez l'atelier spécialisé !</p>
2 c		<p>Lorsque le bac de ramassage est plein. Videz le bac de ramassage !</p>

Pos.	Désignation	Si le témoin est allumé :
2 d		Lorsque le plateau de coupe est commuté.
2 f		Lorsque le plateau de coupe a été libéré pour la marche arrière.
2 g		Lorsqu'une personne ou un objet se trouve dans le secteur latéral de travail de la tondeuse autoportée.
2 h		Lorsque le bac de ramassage a été enlevé ou s'il n'est pas fermé correctement.
2 i		Lorsque les projecteurs sont branchés.
2 j		Lorsque le frein est actionné ou verrouillé.
2 k		Lorsqu'il ne reste max. 1,5 litres dans le réservoir.
2 l		Lorsque le niveau d'huile se trouve sous un certain niveau.
2 m		Lorsque le conducteur descend de la tondeuse ■ alors que le moteur tourne (frein verrouillé)

Pédale de frein et d'embrayage

- **Frein:** Lorsque vous appuyez la pédale (4a) à fond, le frein sur le réducteur est actionné, la tondeuse est freinée.
- **Frein d'immobilisation:** Lorsque la pédale de frein / embrayage (4a) est appuyée à fond et que vous tirez le levier de frein d'immobilisation (4b) vers le haut, le frein est verrouillé. En appuyant à nouveau à fond sur la pédale, le frein est desserré.

Commande du réducteur (vitesse de déplacement)

Les tondeuses autoportées sont équipées d'un réducteur hydrostatique à pied.

Certains modèles sont équipés d'un régulateur de vitesse.

Pour la marche avant et la marche arrière deux pédales séparées sont disposées sur le côté droit.

Direction du déplacement	Description
En avant	Actionnez la pédale de droite (3b) pour vous déplacer vers l'avant.
En arrière	<p>Actionnez la pédale de gauche (3a) pour vous déplacer vers l'arrière.</p> <p> Si la pédale de marche arrière est actionnée seule, le plateau de coupe est désactivé.</p> <p>Usage de la fonction coupe en marche arrière :</p> <p>⇒ voir le chapitre <i>tondre avec la tondeuse auto portée</i>.</p>

Réducteur hydrostatique à pied

Le réducteur hydrostatique à pied est actionné par deux pédales (3a et 3 b).

Pour **partir** avec le moteur en marche, desserrez d'abord le frein d'immobilisation (4a) et actionnez ensuite la pédale (3b) pour avancer ou la pédale (3a) pour reculer. Plus vous appuyez sur la pédale et plus vous allez vite dans la direction choisie.

Déplacement vers l'avant: appuyez sur la pédale à l'extérieur (3b) du côté droit.

Déplacement vers l'arrière : appuyez sur la pédale à l'intérieur (3a) du côté droit.

Commande du plateau de coupe

Réglage de la hauteur de coupe

Le plateau de coupe de la tondeuse peut être réglé en hauteur sur plusieurs niveaux, grâce à un levier (5b) se trouvant à droite du siège conducteur.

1. Actionnez le levier de réglage (5b) dans la direction souhaitée. Le levier vers le bas signifie coupe plus basse, le levier vers le haut coupe plus haute.

Connecter le plateau de coupe

Connexion électrique : Un commutateur (1e) se trouve à proximité du tableau de bord. Grâce à lui, connectez le plateau de coupe.

MISE EN SERVICE



AVERTISSEMENT!

Risques suite au montage incomplet !

La tondeuse ne doit pas être employée si elle n'est pas totalement montée.

Effectuez tous les travaux de montage décrits dans la notice de montage. En cas de doute, avant la mise en service, demandez à un professionnel si votre montage a été correctement effectué.

Vérifiez tous les dispositifs de sécurité et de protection qui sont disponibles et en état de fonctionner !

Vérifier le plateau de coupe

Avant l'utilisation, il convient d'effectuer toujours un contrôle visuel pour vérifier si l'outil de coupe, les goujons de fixation et l'ensemble de l'unité de coupe ne sont pas usés ou endommagés. Afin d'éviter un déséquilibre, les lames de coupe usées ou endommagées doivent être remplacées par des neuves.

Remplissage d'huile

Avant la première mise en service, le moteur doit être rempli d'huile. Respectez pour cela les indications du fabricant moteur. Tenez-compte du fait que le niveau d'huile doit être régulièrement contrôlé et éventuellement remis à niveau.

Remplissage de carburant



AVERTISSEMENT!

Dangers de la manipulation de carburant !

Le carburant est hautement inflammable. Ne remplir le réservoir à carburant qu'à l'air libre ! Ne pas fumer ! Ne pas effectuer le plein moteur en marche ou très chaud !

Utiliser un entonnoir adapté ou un tube de remplissage pour faire le plein afin d'éviter que du carburant ne soit renversé sur le moteur, le carter ou la terre.

Pour raisons de sécurité, les bouchons de réservoirs à carburant ou autres systèmes de fermeture, doivent être remplacés en cas d'endommagement.

Au cas où du carburant a été renversé, le moteur ne doit pas être mis en marche. La tondeuse doit être éloignée de l'endroit pollué par le carburant et ce carburant renversé doit être absorbé sur le sol, le moteur et le carter puis nettoyé.

Tout essai de démarrage est à proscrire avant l'évaporation des vapeurs de carburant.

Ne conservez le carburant que dans des récipients prévus à cet effet.

Utilisez de l'essence sans plomb, min. ROZ 91.

Faire le plein du réservoir

1. Le cas échéant, arrêtez le moteur et par mesure de sécurité enlevez la clé de contact.
2. Attendez que le moteur refroidisse quelque peu (risque d'explosion par allumage du carburant).
3. Appuyez sur le bouchon de réservoir (8a).
4. Faites pivoter le bouchon de réservoir (8a) vers le haut.

Le bouchon de réservoir (8a) est déverrouillé.

5. Ouvrez la fermeture du réservoir (8b) et faites le plein de carburant.



MISE EN GARDE!

Évitez un débordement du réservoir à carburant !

6. Fermez la fermeture du réservoir (8b).
7. Fermez le bouchon de réservoir (8a) de manière à ce qu'il s'enclenche.

Vérifier la pression des pneus

- Contrôlez la pression des pneus à intervalles réguliers.
- Voyez la pression nécessaire inscrite sur le pneu (recommandée 1 bar).



1 PSI = 0,07 bar

Une pompe à pied du commerce permet de contrôler la pression et de regonfler éventuellement.

Poser le bac de ramassage

Les tondeuses autoportées sont livrées avec un bac de ramassage. Veuillez noter SVP que les illustrations peuvent différer quelque peu des originaux.

Accrocher l'indicateur de remplissage du bac

L'indicateur de remplissage avertit, par un klaxon, lorsque le bac doit être vidé. Pour accrocher l'indicateur de remplissage, le bac de ramassage doit être déposé.

L'indicateur de remplissage (9a) doit être glissé dans l'ouverture de la cloison arrière. Prêtez attention à la position correcte de l'indicateur de remplissage. Glissez le tout droit et sans forcer

dans l'ouverture jusqu'à ce que vous sentiez l'enclenchement.

Accrocher le bac de ramassage

1. Maintenez le bac de ramassage d'une main sur la poignée du bac (10a) et de l'autre sur l'ouverture de retenue de la face arrière (10b).
2. Posez le bac de ramassage de manière symétrique sur le guide (10c).
3. De l'autre main inclinez légèrement le bac de ramassage vers l'avant (11) de manière à ce que la partie avant enclenche le bac de ramassage.
4. Pivotez alors le bac de ramassage à nouveau vers le bas (12a).
5. Vérifiez la position correcte du bac de ramassage.

Vérification des dispositifs de sécurité

Les dispositifs de sécurité doivent être vérifiés avant chaque démarrage de la tondeuse autoportée.



AVERTISSEMENT!

Danger lors de la vérification des dispositifs de sécurité !

La vérification des dispositifs de sécurité ne doit être effectuée qu'à partir du siège conducteur et lorsque aucune personne ni animal ne se trouve à proximité !

Effectuez toutes ces vérifications sur une surface plane afin que la tondeuse ne puisse pas rouler involontairement

Vérifier le contacteur de frein

Le contacteur de frein garantit que le moteur ne peut pas être démarré si le frein n'est pas actionné.

1. Le moteur est arrêté.
2. Asseyez vous sur le siège conducteur.
3. Desserrez le frein d'immobilisation en actionnant la pédale de frein (4a).
4. Essayez de démarrer le moteur (clé de contact en position III).



ATTENTION!

Le moteur ne doit pas démarrer !

Vérifier le contacteur du plateau de coupe

Le contacteur du plateau de coupe garantit que le moteur ne peut pas être démarré lorsque le plateau de coupe est activé.

1. Le moteur est arrêté.
2. Asseyez vous sur le siège conducteur.
3. Appuyez sur la pédale de frein (4a) et actionnez le frein d'immobilisation (4b).
4. Connectez le plateau de coupe.
5. Essayez de démarrer le moteur (clé de contact en position III).

**ATTENTION!**

Le moteur ne doit pas démarrer !

Vérifier le contacteur de siège

Le contacteur de siège garantit que le moteur s'arrête s'il n'y a plus personne sur le siège conducteur et que le plateau de coupe est connecté.

1. Asseyez vous sur le siège conducteur.
2. Appuyez sur la pédale de frein (4a) et actionnez le frein d'immobilisation (4b).
3. Démarrez le moteur et laissez-le tourner au régime maximal.
4. Connectez le plateau de coupe.
5. Délestez le siège en vous levant (ne pas descendre !).

**ATTENTION!**

Le moteur doit s'arrêter !

Vérifier le contacteur du bac de ramassage

Le contacteur du bac de ramassage garantit que le moteur s'arrête si le bac de ramassage n'est pas correctement accroché alors que le plateau de coupe est branché.

1. Asseyez vous sur le siège conducteur.
2. Appuyez sur la pédale de frein (4a) et actionnez le frein d'immobilisation (4b).
3. Démarrez le moteur et laissez-le tourner au régime maximal.
4. Connectez le plateau de coupe.
5. Soulevez légèrement le bac de ramassage ou actionnez le commutateur d'ouverture.

**ATTENTION!**

Le moteur doit s'arrêter !

Vérifier le contacteur du canal d'éjection

Le contacteur du canal d'éjection garantit que la tondeuse autoportée ne peut pas être mise en marche lorsque le canal d'éjection est déposé.

1. Enlever le bac de ramassage.
2. Retirez le canal d'éjection.
3. Asseyez vous sur le siège conducteur.

4. Appuyez sur la pédale de frein (4a) et actionnez le frein d'immobilisation (4b).
5. Démarrez le moteur.

**ATTENTION!**

Le moteur ne doit pas démarrer !

FONCTIONNEMENT DE LA TONDEUSE**AVERTISSEMENT!**

Risques provoqués par un manque de connaissance de la tondeuse autoportée !

Lisez avec attention la notice d'utilisation complète avant de démarrer !

Veillez plus particulièrement aux consignes de sécurité !

Effectuez tous les travaux de montage et de mise en route de manière consciencieuse. En cas de doute demandez au fabricant !

Mesures générales de préparation

- Pendant l'opération de coupe, portez toujours des chaussures solides et des pantalons longs. Ne jamais effectuer la coupe les pieds-nus ou avec des sandales.
- Vérifiez en totalité le terrain sur lequel la tondeuse autoportée sera utilisée et enlevez toutes les pierres, les bâtons, les fils, les os et les autres corps étrangers pouvant être happés et éjectés. Prêter attention aux corps étrangers, même pendant la coupe.
- Effectuez tous les travaux prévus dans la mise en service. Cela concerne plus particulièrement la vérification des dispositifs de sécurité.
- Pour tracter des charges, utiliser uniquement le dispositif de remorquage ! Ne pas dépasser la charge verticale.
- Le transport d'objets sur la tondeuse autoportée, dans le bac de ramassage ou au dessus, n'est pas autorisé !

Utilisation des accessoires.



AVERTISSEMENT!

Risque des suites d'un mauvais accessoire employé ou d'une mauvaise utilisation d'un accessoire !

Utilisez toujours des accessoires originaux du fabricant de tondeuses !

Respectez les consignes d'utilisation de chaque notice d'utilisation fournie !

L'utilisation d'accessoires non homologués ou la mauvaise utilisation peut provoquer des dangers importants pour l'opérateur ou les tiers. La tondeuse autoportée peut être surchargée. Ceci peut conduire à des accidents graves.

Pousser la tondeuse autoportée



MISE EN GARDE!

Risque lors de la poussée sur les pentes !

Ne poussez la tondeuse autoportée que sur des surfaces planes ! Sur les pentes, la tondeuse autoportée pourrait descendre la pente de manière incontrôlée.

Avec un entraînement hydrostatique à pied :

Le levier de dérivation (14a) se trouve sur le boîtier de roue arrière droit.

Déverrouillage de la dérivation sur un réducteur T3 (type : T15, T16, T18)

- Tirer sur le levier de dérivation (14a) et l'accrocher en haut.
- Desserrez le frein.
 - ⇒ *La tondeuse autoportée peut maintenant être poussée.*

Déverrouillage de la dérivation sur un réducteur G700 (type : T20, T23)

- Enfoncer le levier de dérivation (14a) et l'accrocher en haut.
- Desserrez le frein.
 - ⇒ *La tondeuse autoportée peut maintenant être poussée.*

Mettre en marche et arrêter le moteur

Démarrer le moteur

1. Prenez place sur le siège conducteur.
2. Appuyez sur la pédale de frein (4a) sur le côté gauche, bien à fond, et verrouillez la à l'aide du levier de blocage (4b).

3. Assurez-vous que le plateau de coupe N'EST PAS branché. Vérifiez pour cela la position du commutateur à bascule (1e).
4. Amenez le régulateur (1b) de régime moteur vers la butée supérieure. Selon le type d'équipement, le symbole du starter s'y trouve. Si non, tirez sur le bouton individuel de starter (1a).
5. Introduisez la clé dans le contact (1d).
6. Tournez la clé de contact en position III et maintenez la dans cette position jusqu'à ce que le moteur démarre.



Afin de ménager la batterie de démarrage, une tentative de démarrage ne devrait pas durer plus de 5 secondes.

7. Relâchez ensuite la clé de contact qui revient automatiquement à la position "II".
8. Amenez le régulateur (1b) de régime moteur en position de fonctionnement. Sur un modèle équipé d'un bouton de starter, repoussez à nouveau celui-ci (1a).

Mise hors circuit du moteur

1. Déconnectez le plateau de coupe (1e).
2. Amenez le régulateur (1b) de régime moteur en position de ralenti.
3. Appuyez sur la pédale de frein (4a) sur le côté gauche, bien à fond, et verrouillez la à l'aide du levier de blocage (4b).
4. Tournez la clé de contact (1d) en position "0".
5. Retirez la clé de contact.



AVERTISSEMENT!

Danger, moteur très chaud !

Après arrêt du moteur, prenez garde au fait que des parties très chaudes telles que l'échappement ne se trouvent pas à proximité d'objets ou matériaux, risquant de les enflammer.

Conduite de la tondeuse



AVERTISSEMENT!

Danger en raison d'une vitesse inadaptée !

Roulez doucement, plus particulièrement au début, afin de vous habituer au comportement de la tondeuse, en roulant et au freinage !

Avant chaque changement de direction la vitesse doit être réduite afin que le conducteur garde toujours le contrôle de la tondeuse autoportée et que celle-ci ne puisse pas basculer !

Votre tondeuse est entraînée par l'intermédiaire d'un réducteur hydrostatique à pied.

Préparer un déplacement par des températures inférieures à 10 °C.



1. Assurez-vous que le plateau de coupe N'EST PAS branché. Vérifiez pour cela le commutateur à bascule (1e).
2. Démarrez le moteur et laissez le tourner env. 30 secondes afin d'optimiser la viscosité de l'huile de réducteur. Vous pouvez ensuite rouler avec la tondeuse. Le plateau de coupe ne devrait être connecté qu'après quelques minutes de fonctionnement du moteur.

Conduite avec réducteur hydrostatique à pied

1. Appuyez sur la pédale de frein (4a) et verrouillez la à l'aide du levier de blocage (4b).
2. Réglez le plateau de coupe sur la position la plus haute (5b).
3. Démarrez le moteur.
4. Actionner le frein (4a).
5. Appuyez lentement sur la pédale pour la direction de déplacement souhaitée.
 - En avant : pédale (3b)
 - En arrière : pédale (3a)
6. Plus vous appuyez sur la pédale et plus la tondeuse se déplace rapidement dans la direction choisie.
7. Pour vous arrêter, relâchez la pédale et appuyez sur la pédale de frein/embrayage (4a).



Lorsque vous quittez la tondeuse actionnez toujours le levier de blocage (4b) en appuyant sur la pédale de frein, afin que la tondeuse ne puisse pas rouler !

Conduite avec le régulateur de vitesse



Le régulateur de vitesse ne peut être connecté qu'en marche avant.

En actionnant le frein, le régulateur de vitesse est automatiquement déconnecté.

Activer/couper le régulateur de vitesse

- Pivoter le levier (1c) vers le haut.

Le régulateur de vitesse est activé.

- Faire pivoter le levier (1c) vers le bas.

Le régulateur de vitesse est activé.

Rouler et tondre sur les pentes



AVERTISSEMENT!

Danger des suites d'une erreur en roulant sur des pentes !

Lors de la circulation sur des pentes, il faut être extrêmement prudent ! Il n'existe pas de pente "sûre".

Observez absolument les consignes de sécurité suivantes !

Déconnecter le plateau de coupe et les équipements dès que les roues patinent ou que le véhicule est bloqué en roulant sur une montée. Ensuite quitter lentement la pente en roulant tout droit en marche avant !

Un bac de ramassage rempli augmente le risque de basculement de la tondeuse autoportée, du fait de son poids !

- Ne roulez pas sur les pentes de plus de 10 ° (18 %). Exemple : cela représente 18 cm de différence de niveau sur une longueur de un mètre.
- Ne vous déplacez pas par à-coups.
- Ne freinez pas brusquement.
- Maintenez une faible vitesse.
- Toujours tondre en travers de la pente.
- N'accélérez pas fortement.
- Ne tournez pas le volant par à-coups.

Tondre avec la tondeuse autoportée

Pour obtenir un résultat de coupe propre, il convient d'adapter la vitesse à l'état du gazon. Pour la coupe, optez pour un maximum de 2/3 des pos-

sibilités de vitesse sur la pédale. La vitesse maximale de la tondeuse est réservée au déplacement sans que le plateau de coupe soit branché.

La hauteur de coupe normale est de 4 - 5 cm. Cela correspond au cran 2 ou 3 du réglage de hauteur (5b). Lorsque l'herbe est humide et mouillée, coupez avec une hauteur supérieure.

Lorsque l'herbe est très haute il est approprié de couper en deux passages. Pour le premier passage, réglez le plateau de coupe sur la hauteur de coupe maximale. Pour le second passage, vous pouvez alors régler sur la hauteur souhaitée.

Connexion du plateau de coupe



Le plateau de coupe ne doit être connecté que lorsque le moteur a déjà tourné env. une minute pour chauffer !

Lors de la connexion du plateau de coupe la tondeuse autoportée ne doit pas se trouver dans l'herbe haute.

1. Démarrez le moteur.
2. Amenez le régulateur (1b) de régime moteur en position de fonctionnement.
3. Réglez le plateau de coupe sur la position la plus haute (5b).
4. Mettez le plateau de coupe en marche à l'aide du commutateur à bascule (1e) (position "I").
5. Réglez la hauteur de coupe souhaitée à l'aide du levier à bras (5b).
6. Démarrez avec la tondeuse autoportée.

Usage de la fonction coupe en marche arrière



Si la pédale de réducteur est actionnée seule, pour la marche arrière, le plateau de coupe est désactivé.

1. Actionnez la touche "tondre en marche arrière" (1f) puis dans les 5 secondes la pédale (3a) pour la marche arrière.



AVERTISSEMENT!

Risque d'accident en pratiquant la tonte en marche arrière !

Veillez au secteur arrière lors de la tonte en marche arrière !

Tonte en marche arrière, seulement si nécessaire !

Déconnexion du plateau de coupe



AVERTISSEMENT!

Danger en raison de la lame continuant à tourner !

Une lame de coupe en rotation/tournant sur sa lancée peut couper les mains et les pieds ! C'est pourquoi il faut éloigner les mains et les pieds des outils de coupe !

Déconnectez le plateau de coupe à l'aide du commutateur à bascule (position "0") (1e).

Le plateau de coupe peut être déconnecté à l'arrêt comme pendant le déplacement de la tondeuse.

Déconnectez toujours le plateau de coupe lorsque vous passez sur des surfaces autres que l'herbe.

Vider le bac de ramassage



Risque de blessure !

Lorsque le bac de ramassage est plein, un signal acoustique retentit. Le bac devrait être vidé maintenant.

Selon la version de votre tondeuse autoportée, cette dernière dispose d'un système de vidage commandé électriquement ou manuellement.

Pour tous les types de bacs :

- Le vidage du bac peut être effectué à partir du siège conducteur.
- Si le bac de ramassage est relevé ou décroché alors que le plateau de coupe est connecté, le moteur s'arrête de lui-même.
- Lorsque le bac de ramassage n'est pas correctement enclenché, le plateau de coupe ne peut pas être connecté.

Vider un bac de ramassage actionné électriquement

1. Pour vider le bac, actionnez le commutateur à bascule (6a) sur le côté gauche du siège conducteur.
2. Pour fermer le bac de ramassage, actionnez à nouveau le commutateur à bascule.

Vider le bac de ramassage avec le levier de commande

1. Tirez le levier de commande du bac de ramassage (16).
2. Appuyez sur le levier dans le sens de la marche, afin que le bac de ramassage s'ouvre.
3. Déplacez le bac de ramassage avec le levier vers l'arrière jusqu'à ce que le bac s'enclenche.

Mulcher

Pour un mulchage parfait, le gazon doit être tondu régulièrement (env. 1 à 2 fois par semaine). Pendant la tonte, couper environ 1/3 du gazon (pour un gazon de 6 cm de haut, tondre environ 2 cm). Ainsi les débris de coupe seront mieux accueillis par le gazon restant.

Intervalle entre les tontes

Veillez prendre en compte que le gazon ne pousse pas à la même vitesse selon les périodes. Nous vous recommandons des intervalles de tonte plus courts au début du printemps. Allongez les intervalles quand la croissance du gazon se ralentit au cours de l'année.

Si le gazon n'a pas été tondu pendant une longue période, il faut avant tout régler une hauteur de coupe plus haute, puis, deux jours plus tard, tondre à nouveau avec une hauteur de coupe plus basse.

Tonte d'herbes hautes

Quand le gazon est plus haut que d'habitude ou qu'il est trop humide, tondez le gazon avec une hauteur de coupe plus haute. Tondez ensuite une nouvelle fois le gazon à l'aide d'un réglage classique, plus bas.

Maintenance de la lame de tonte

Veillez à ce que la lame de tonte reste bien aiguisée tout au long de la saison de tonte afin de ne pas déchiqueter ni abîmer les brins d'herbe. Les brins abîmés ont une pointe marron. Cela ralentit la croissance et augmente la fragilité du gazon face aux maladies.

- Après chaque utilisation, vérifiez que la lame de coupe est bien aiguisée et qu'elle n'est ni usée ni endommagée ! Le cas échéant, faire vérifier la lame.
- Si la lame doit être remplacée, n'utilisez qu'une lame de rechange d'origine AL-KO.

NETTOYAGE DE LA TONDEUSE AUTOPORTÉE

Pour un fonctionnement optimal et une durée de vie très longue la tondeuse autoportée doit être entretenue régulièrement.

Nettoyez la tondeuse autoportée et le bac de ramassage après chaque utilisation afin d'enlever les salissures restant collées.

N'utilisez pas de nettoyeur haute pression pour le nettoyage. Le jet d'eau d'un nettoyeur haute pression ou d'un tuyau d'arrosage peut endommager la partie électrique ou les roulements.

Veillez à ce que le moteur en particulier, le réducteur et les rouleaux de guidage, ainsi que la partie électrique dans son ensemble n'entrent pas en contact avec l'eau.



AVERTISSEMENT!

Dangers liés au nettoyage !

Valable pour tous travaux d'entretien :

- Arrêtez le moteur et enlevez la clé de contact.
- Retirez le(s) capuchon(s) de bougie(s).
- Les dispositifs de protection enlevés pour l'entretien doivent être posés à nouveau après ce entretien.
- RISQUE DE BRÛLURE : Nettoyez la tondeuse autoportée lorsqu'elle a refroidi. Le moteur, le réducteur et l'échappement sont très chauds !
- RISQUE DE COUPURE : Lors des travaux faites-attention aux outils de coupe, les lames sont très coupantes. Avec les outils de coupe multiples le mouvement d'une des lames peut provoquer le mouvement d'une autre !

Nettoyer le bac de ramassage

Pour cela, enlevez le bac de ramassage et passez-le au jet d'eau à l'intérieur et à l'extérieur. La salissure incrustée doit être enlevée avec précaution, par ex. à la brosse. Veillez particulièrement aux bacs de ramassage avec revêtement tissu afin de ne pas abîmer celui-ci.



Veillez à ce que le bac de ramassage plein est trop lourd pour pouvoir l'enlever en toute sécurité.

Enlèvement d'un bac de ramassage

1. Arrêtez le moteur.
2. Soulevez légèrement le bac de ramassage.
3. Enlevez le bac de ramassage par le haut.

Enlèvement d'un bac de ramassage à commande électrique.

1. Arrêtez le moteur.
2. Assurez-vous que le bac à commande électrique est bien fermé.
3. Soulevez légèrement (env. 30 °) le bac de ramassage.
4. Enlevez le bac de ramassage par le haut.

Nettoyer le carter, le moteur et le réducteur.

Ne pas asperger le moteur et tous les logements de roulements (roues, réducteur, roulements des lames) avec de l'eau, ni avec un nettoyeur haute pression.

L'eau infiltrée dans dans le dispositif d'allumage, dans le carburateur et dans le filtre à air peut provoquer des dysfonctionnements. L'eau dans les logements de roulements peut provoquer une perte de graissage et ainsi la destruction du roulement.

Pour enlever la crasse et les résidus d'herbe, utiliser un chiffon, une balayette, un long pinceau ou similaire.



MISE EN GARDE!

Endommagement de l'installation électrique par infiltration d'eau !

Veillez à ce que l'eau ne pénètre pas dans le circuit électrique lorsque vous nettoyez la tondeuse à l'eau !

Nettoyage du canal d'éjection

Le réglage de la hauteur de coupe est assuré par le nettoyage régulier.

Le canal d'éjection est constitué de deux pièces imbriquées l'une dans l'autre. La pièce inférieure

est fixée dans le carter de la tondeuse. La pièce supérieure peut être retirée pour le nettoyage.

1. Enlevez le bac de ramassage.
2. Enlevez les vis (17a) à gauche et à droite du canal d'éjection.
3. Retirez le canal d'éjection vers l'arrière par la cloison arrière.
4. Nettoyez à fond la partie supérieure et inférieure du canal d'éjection.
5. Introduisez le canal d'éjection dans la cloison arrière. Ce faisant, veiller à ce que les parties supérieure et inférieure soient introduites ensemble propre.
6. Fixez-les à l'aide des deux vis de fixation.
7. Le bac de ramassage peut être monté à nouveau.

Nettoyage du dispositif de coupe

Sur le plateau de coupe se trouvent des raccords pour tuyaux d'eau 1/2 " (18a). Le système de coupe peut être nettoyé par raccordement d'un tuyau d'eau.

Lors de l'opération de nettoyage, le bac de récupération ou un accessoire adapté doit être monté, par ex. andaineuse.

1. Raccordez le tuyau d'eau à la tondeuse (18a) ouvrez le robinet.
2. Démarrez le moteur et réglez un régime moteur moyen.
3. Descendez le plateau de coupe sur la position la plus basse.
4. Connectez le plateau de coupe.
5. En quelques minutes le plateau est nettoyé.
6. Déconnectez le plateau de coupe.
7. Arrêtez le moteur.
8. Fermez le robinet d'eau et enlever le tuyau.
9. Redémarrez le moteur et laissez tourner le plateau de coupe quelques minutes pour évacuer l'eau restante.
10. Nettoyer le bac de ramassage

ENTRETIEN



AVERTISSEMENT!

Dangers liés à l'entretien !

Valable pour tous travaux d'entretien :

- Arrêtez le moteur et enlevez la clé de contact.
- Retirez le(s) capuchon(s) de bougie(s).
- Les dispositifs de protection enlevés pour l'entretien doivent être posés à nouveau après cet entretien.
- **RISQUE DE BRÛLURE** : Ne travaillez sur la tondeuse autoportée que lorsqu'elle a refroidi. Le moteur, le réducteur et l'échappement sont très chauds !
- **RISQUE DE COUPURE** : Lors des travaux faites-attention aux outils de coupe, les lames sont très coupantes. Avec les outils de coupe multiples le mouvement d'une des lames peut provoquer le mouvement d'une autre !
- Lors du remplacement de pièces, n'utiliser que des pièces de rechange d'origine.
- En cas de doute recherchez toujours un atelier spécialisé ou contactez le fabricant.

Programme d'entretien

L'utilisateur peut effectuer lui-même les travaux suivants. Tous les travaux d'entretien, de service et de réparation doivent être effectués dans les ateliers spécialisés homologués.

Veuillez également respecter les graissages annuels recommandés conformément au plan de graissage.

Opérations à effectuer	Avant chaque utilisation	Après chaque utilisation	Après les 5 premières heures de fonctionnement	Toutes les 25 heures de fonctionnement	Toutes les 50 heures de fonctionnement	Avant chaque remisage
Vérifier le niveau d'huile moteur*	X					
Vidanger l'huile *)			X			X
Nettoyer le filtre à air *)				X		
Remplacer le filtre à air *)					X	
Vérifier la bougie d'allumage *)					X	
Vérifier le frein (essai de freinage sur voie rectiligne)	X					
Vérifier la pression des pneus	X					
Vérifier la lame de coupe	X					
Vérifier si des pièces sont desserrées	X					X
Vérifier la courroie trapézoïdale (contrôle visuel)				X		

Opérations à effectuer	Avant chaque utilisation	Après chaque utilisation	Après les 5 premières heures de fonctionnement	Toutes les 25 heures de fonctionnement	Toutes les 50 heures de fonctionnement	Avant chaque remisage
Nettoyage de la tondeuse autoportée		X				
Nettoyer la grille d'aspiration d'air moteur*	X					
Nettoyer les restes d'herbe et autres résidus sur le réducteur				X		

)* se reporter à la notice d'utilisation du fabricant du moteur



Sous forte charge et par températures élevées des entretiens plus fréquents que ceux prévus dans le tableau ci-dessus peuvent s'avérer nécessaires.

Plan de graissage

Nous recommandons de graisser les endroits suivants, une fois dans l'année, afin de faciliter le mouvement des pièces mobiles.

Nettoyez à l'aide d'un chiffon les endroits devant être graissés ou vaporisés. N'utilisez pas d'eau afin d'éviter la corrosion éventuelle.

Points de graissage

- Le graisseur sur la fusée d'essieu droite et gauche (21) en utilisant de la graisse universelle.
- Vaporiser de l'huile sur le palier de l'essieu avant au niveau du cadre (20).
- Graisser avec de la graisse universelle la crémaillère et le pignon de direction sur le boîtier de direction (22).
- Le roulement à aiguilles et le moyeu des essieux avant et arrière (23) en utilisant de la graisse universelle.



Les roues avant et arrière doivent être démontées pour permettre le graissage des essieux et des roulements.

- Surfaces de rotation et d'appui : graissage de toutes les surfaces mobiles de rotation et d'appui.

Changement de roue

Le changement de roue ne doit être effectué que sur un sol plat et ferme.

1. Arrêtez la tondeuse autoportée et enlevez la clé de contact.
2. Appuyez sur la pédale de frein (4a) bien à fond et verrouillez la à l'aide du levier de blocage (4b).
3. Sécurisez la tondeuse autoportée à l'aide de cales de blocage, afin de l'empêcher de rouler. Placez les cales du côté qui ne sera pas levé.
4. Levez la tondeuse autoportée à l'aide d'un engin de levage adapté (par ex. pour le levage de véhicules lourds) par le côté ou la roue doit être changée. Levez la tondeuse jusqu'à ce que la roue devant être changée tourne librement.



En levant, veillez à ne pas tordre des éléments de la tondeuse. Positionnez l'outil de levage à des endroits métalliques stables.

5. Sécurisez la tondeuse au niveau d'éléments porteurs du châssis avec un support stable (par ex. palette) de manière à la tondeuse ne puisse pas s'affaisser même si l'engin de levage glisse ou bascule.
6. Enlevez le capuchon de protection (19a).
7. Extrayez le circlip (19b) à l'aide d'un tournevis. Veillez à ne pas le perdre.
8. Enlevez la rondelle (19c).
9. Enlevez la roue de l'essieu.



En enlevant la roue de l'essieu arrière, ne perdez pas la clavette !

10. Avant le remontage nettoyez l'essieu et l'alésage de roue puis graissez les deux avec de la graisse universelle.
11. Remplacez la roue sur l'essieu.



En remplaçant la roue arrière, veiller à ce que les rainures de la clavette et de la roue soient face-à-face de manière à pouvoir introduire la clavette sans forcer.

12. Remplacez la rondelle sur l'essieu.
13. Enfoncez le circlip dans la rainure de l'essieu. Si vous employez une pince pour cela, veillez à ne pas endommager l'essieu avec la pince.
14. Remplacez le capuchon de protection sur l'essieu.
15. Enlevez le support de sécurisation et laissez la tondeuse et l'engin de levage redescendre lentement sur le sol.

Batterie de démarrage

Aucun chargeur de batterie n'est livré avec la tondeuse autoportée.

Dénomination exacte de la batterie : cf. compartiment batterie. La batterie de démarrage se trouve sous le capot moteur.

Généralement la batterie de démarrage est chargée en usine.



AVERTISSEMENT!

Risque par mauvaise manipulation de la batterie de démarrage !

Afin d'éviter les risques liés à une mauvaise manipulation de la batterie, respectez les points suivants !

- La batterie de démarrage ne doit pas être stockée à proximité d'un foyer ouvert, sur des éléments de chauffage et elle ne doit pas être brûlée. Il y a risque d'explosion.
- Conservez la batterie de démarrage, pour le stockage d'hiver, dans un local frais et sec (10 - 15 °C). Les températures inférieures à 0 °C doivent être évitées pour le stockage.
- Ne laissez pas la batterie de démarrage déchargée pendant une longue période. Lorsque la batterie de démarrage n'a pas été utilisée pendant une longue période, vous devez la recharger à l'aide d'un chargeur approprié.

- Ne pas détruire la batterie de démarrage. L'électrolyte (acide sulfurique) cause des brûlures sur la peau et le vêtements - rincer immédiatement à grande eau.
- Garder la batterie de démarrage propre. Essuyer uniquement avec un chiffon sec. Ne pas utiliser d'eau, d'essence, de diluant ou produit similaire pour cela !
- Les pôles de raccordement sont à garde propre et à graisser avec de la graisse pour contact.
- Les pôles de raccordement ne doivent pas être court-circuités.

Charge de la batterie de démarrage

La charge est nécessaire :

- avant le stockage pour l'hiver.
- en cas de longue période d'inactivité de l'appareil (plus de 3 mois).



AVERTISSEMENT!

Risque lié à une mauvaise charge de la batterie de démarrage !

Le courant de charge ne doit pas être supérieur à 5A et la tension de charge ne doit pas dépasser 14,4 V. Si la tension de charge est supérieure, il y a risque d'explosion de la batterie de démarrage !

Lors de travaux sur la batterie toujours enlever la clé de contact.

Nous recommandons de charger cette batterie de démarrage qui est sans entretien et étanche au gaz, avec un chargeur adapté (à commander chez votre revendeur agréé).

Respectez, avant la charge de la batterie de démarrage, les recommandations de la notice d'utilisation du fabricant de chargeurs.

1. Retirez la clé de contact (1d).
2. Ouvrez le capot moteur.



MISE EN GARDE!

Risque de court-circuit !

Afin d'éviter un court-circuit, toujours débrancher le câble négatif (-) de la batterie en premier et le rebrancher en dernier !

Lors de travaux sur la batterie toujours retirer la clé de contact. !

3. Connectez les pinces du chargeur aux bornes de la batterie.



Prenez garde à la polarité :

- Borne rouge = pôle plus (+)
- Borne noire = pôle négatif (-)

4. Reliez le chargeur au réseau électrique et mettez en marche.

Démonter le plateau de coupe

Le plateau de coupe doit être démonté pour l'utilisation de la tondeuse en service hiver ainsi que pour le remplacement de la courroie trapézoïdale.

1. Tourner le volant complètement à gauche (32).
2. Enlever le bac de remplissage (33).
3. Démontez le canal d'éjection (17).
4. Desserrer de 5-6 tours la vis cylindrique (34) du support de conduite.
5. Faire descendre le plateau de coupe à la position la plus basse (36).
6. Décrocher le ressort de traction du plateau de coupe (36).
7. Faire remonter le plateau de coupe à la position la plus haute (37).
8. Décrocher le canal de la courroie trapézoïdale (38).
9. Décrocher la courroie trapézoïdale du plateau de courroie sur le moteur (39).
10. Faire descendre à nouveau le plateau de coupe à la position la plus basse (40).
11. Enlevez les 4 goupilles de sécurité des étriers de fixation du plateau de coupe (41).
12. Retirer les étriers par dessus les boulons (41).

Remplacer la courroie trapézoïdale

1. Desserrez les 6 écrous de sécurité (24).
2. Décrocher le canal de la courroie trapézoïdale (25).
3. Décrocher le cache droit du plateau de coupe et l'enlever (28).
4. Décrocher le cache gauche du plateau de coupe et l'enlever (27).
5. Desserrer légèrement la vis du galet de tension jusqu'à ce que la courroie trapézoïdale puisse être sortie (28).

6. Extraire la courroie trapézoïdale.



Le guidage et la position de la courroie trapézoïdale varient selon le type.

Respectez les autocollants indicateur d'alignement sur le plateau de coupe.

Installer une nouvelle courroie trapézoïdale

1. Positionnez la courroie trapézoïdale autour du galet de tension légèrement desserré et resserrez-le (30 / 31).
2. Positionnez la courroie trapézoïdale dans l'ordre indiqué autour des galets et respectez le guidage et la position de la courroie trapézoïdale.

TRANSPORT DE LA TONDEUSE AUTOPORTÉE

Lors du transport de la tondeuse autoportée avec des appareils de transport (par ex. camion, remorque), le plateau de coupe doit être étayé pour délester le dispositif de suspension du plateau de coupe.

Attention lors du transport à ce que le moyen de transport ait une portance suffisante et que la tondeuse autoportée soit correctement arrimée.

ENTREPOSAGE DE LA TONDEUSE AUTOPORTÉE

La tondeuse autoportée doit être protégée des intempéries, en particulier de l'humidité, la pluie et les rayonnements directs du soleil.

Ne stockez jamais la tondeuse autoportée à l'intérieur d'un bâtiment avec du carburant dans le réservoir, dans lequel il des vapeurs d'essence pourraient entrer en contact avec des flammes nues ou des étincelles. Ne garer la tondeuse autoportée que dans des locaux adaptés pour le remisage des véhicules à moteur.

Pour les stockages de longue durée, comme les périodes hivernales, évitez si possible d'avoir du carburant dans le réservoir. Le carburant peut s'évaporer.

Avant de procéder à un stockage de longue durée, il convient de vider le carburant du réservoir et de purger le carburateur afin d'éviter tout dépôt et par conséquent se prémunir des difficultés aux démarrages. Demander conseil à votre atelier spécialisé.

AIDE EN CAS DE PANNE

Erreur	Causes possibles	Élimination
Le moteur ne démarre pas.	Manque de carburant.	Remplir le réservoir, vérifier la purge du réservoir, vérifier le filtre à carburant.
	Carburant de mauvaise qualité, encrassé ou ancien dans le réservoir.	Utilisez systématiquement du carburant neuf provenant de récipients propres, nettoyer le carburateur. (Atelier de service après-vente)
	Filtre à air encrassé.	Nettoyer le filtre à air (cf. mode d'emploi du fabricant du moteur).
	Pas d'étincelle de démarrage.	Nettoyer la bougie, en mettre une nouvelle au besoin, contrôler le câble d'allumage, contrôler le système d'allumage. (Atelier de service après-vente)
	Trop de carburant dans la chambre de combustion en raison des nombreuses tentatives de démarrage.	Dévisser la bougie et la sécher
Le démarreur ne fonctionne pas.	Batterie de démarrage à plat ou faible.	Charger la batterie de démarrage.
	Le commutateur de sécurité du siège du conducteur est hors fonction.	S'asseoir correctement sur le siège du conducteur, commutateur défectueux.
	Le commutateur de sécurité de la pédale de frein est hors fonction.	Enfoncer à fond la pédale de frein.
	Plateau de coupe commuté.	Couper le plateau de coupe.
	Fusible sur le câble (+) de la batterie de démarrage.	Vérifier le fusible, le remplacer au besoin.
Baisse de puissance moteur.	Pelouse trop haute ou trop humide.	Corriger la hauteur de coupe, garantir un espace pour le plateau de coupe via des retours en arrière brefs.
	Canal d'éjection/plateau de coupe bouché.	Canal d'éjection/nettoyer le plateau de coupe. Arrêter le moteur et retirer la clé de contact !
	Filtre à air encrassé.	Nettoyer le filtre à air (cf. mode d'emploi du fabricant du moteur).

Erreur	Causes possibles	Élimination
	Le réglage du carburateur est incorrect.	Faire vérifier le réglage. (Atelier de service après-vente)
	Lame très usée.	Remplacer la lame. (Atelier de service après-vente)
	Vitesse de déplacement trop élevée.	Réduire la vitesse de déplacement.
La tondeuse autoportée vibre trop.	Le plateau de coupe est détérioré.	Vérifier le plateau de coupe. (Atelier de service après-vente)
La tondeuse autoportée n'avance pas.	Avec entraînement hydrostatique : pas d'entraînement.	Régler le levier de dérivation sur la position de service (cf. "Pousser la tondeuse autoportée").
Coupe imprécise.	Lame usée, non affûtée.	Remplacer la lame ou la réaffûter. Équilibrer les lames réaffûtées ! (Atelier de service après-vente)
	Hauteur de coupe inadaptée.	Corriger la hauteur de coupe.
	Régime moteur trop bas.	Régler le régime moteur maximal.
	Vitesse de déplacement trop élevée.	Réduire la vitesse de déplacement.
	Pression des pneus différentes dans les roues.	Gonfler à la pression adaptée. Consulter la pression des pneus qui convient sur les pneus.
Le bac de remplissage d'herbe ne se remplit pas.	Hauteur de coupe réglée trop basse.	Corriger la hauteur de coupe.
	L'herbe est mouillée - elle est trop lourde pour être transportée par le flux d'air.	Décaler l'heure de la tonde, jusqu'à ce que l'herbe ait séché.
	Lame très usée.	Remplacer la lame. (Atelier de service après-vente)
	Gazon trop haut.	Couper le gazon sur 2 x 1. Débit : hauteur de coupe maximale 2. Débit : hauteur de coupe souhaitée
	Sac en toile bouché - absence de passage d'air.	Nettoyer le sac en toile.
	Canal d'éjection plateau de coupe encrassé.	Canal d'éjection/nettoyer le plateau de coupe.
L'indicateur de remplissage ne se déclenche pas.	Reste de tonte sur le levier indicateur de remplissage.	Retirer les restes de tonte sur le levier indicateur de remplissage, vérifier la liberté de manœuvre.

Erreur	Causes possibles	Élimination
Entraînement, freins, embrayage et plateau de coupe.	Ne faire vérifier que dans un atelier du service après-vente !	

Affichage d'erreur et dépannage

Af-fichage	Erreur	Description des erreurs	Dépannage
Err 01	Commutateur de siège	Le système électronique	<ol style="list-style-type: none"> 1 Éteindre et remettre le contact (position 2)** 2 S'asseoir et se lever plusieurs fois du/sur le siège <ul style="list-style-type: none"> ⇒ <i>Autodiagnostic ou suppression automatique de l'erreur*</i>, ⇒ <i>dans le cas contraire contacter le SAV</i>
Err 02	Commutateur de freinage	Le système électronique détecte l'état invalide du commutateur de freinage	<ol style="list-style-type: none"> 1 Éteindre et remettre le contact (position 2)** 2 Actionner plusieurs fois la pédale de frein <ul style="list-style-type: none"> ⇒ <i>Autodiagnostic ou suppression automatique de l'erreur*</i>, ⇒ <i>dans le cas contraire contacter le SAV</i>
Err 03	Commutateur de plateau de coupe	Le système électronique détecte l'état invalide du commutateur de plateau de coupe	<ol style="list-style-type: none"> 1 Éteindre et remettre le contact (position 2)** 2 Actionner plusieurs fois le commutateur du plateau de coupe <ul style="list-style-type: none"> ⇒ <i>Autodiagnostic ou suppression automatique de l'erreur*</i>, ⇒ <i>dans le cas contraire contacter le SAV</i>
Err 04	Commutateur de bac	Le système électronique détecte l'état invalide du commutateur de bac	<ol style="list-style-type: none"> 1 Éteindre et remettre le contact (position 2)** 2 Ouvrir et fermer plusieurs fois le bac <ul style="list-style-type: none"> ⇒ <i>Autodiagnostic ou suppression automatique de l'erreur*</i>, ⇒ <i>dans le cas contraire contacter le SAV</i>
Err 05	Commutateur de réducteur	Le système électronique détecte l'état invalide du commutateur de réducteur	<ol style="list-style-type: none"> 1 Éteindre et remettre le contact (position 2)** 2 Actionner plusieurs fois le commutateur du plateau de coupe <ul style="list-style-type: none"> ⇒ <i>Autodiagnostic ou suppression automatique de l'erreur*</i>, ⇒ <i>dans le cas contraire contacter le SAV</i>

Af-fichage	Erreur	Description des erreurs	Dépannage
Err 06	Commutateur de canal d'éjection	Le système électronique détecte l'état invalide du commutateur de canal d'éjection	1 Éteindre et remettre le contact (position 2)** 2 Démontez et remontez plusieurs fois le canal d'éjection 3 Kontaktschalter Auswurfkanal mehrmals betätigen
Err 07	Plateau de coupe	Le système électronique détecte l'état invalide de la sortie du plateau de coupe	1 Éteindre et remettre le contact (position 1) ⇒ <i>Autodiagnostic ou suppression automatique de l'erreur*</i> , ⇒ <i>dans le cas contraire contacter le SAV</i>
Err 08	Relais de démarrage	Le système électronique détecte l'état invalide de la sortie du relais de démarrage	1 Éteindre et remettre le contact (position 1) ⇒ <i>Autodiagnostic ou suppression automatique de l'erreur*</i> , ⇒ <i>dans le cas contraire contacter le SAV</i>
Err 09	Électro- vanne moteur	Le système électronique détecte l'état invalide de la sortie de l'électrovanne moteur	1 Éteindre et remettre le contact (position 1) ⇒ <i>Autodiagnostic ou suppression automatique de l'erreur*</i> , ⇒ <i>dans le cas contraire contacter le SAV</i>
Err 10	Bobine d'allumage	Le système électronique détecte l'état invalide de la sortie de la bobine d'allumage	1 Éteindre et remettre le contact (position 1) ⇒ <i>Autodiagnostic ou suppression automatique de l'erreur*</i> , ⇒ <i>dans le cas contraire contacter le SAV</i>
Err 11	Tension d'alimentation interne	Le système électronique détecte l'état invalide de la sortie de tension d'alimentation interne	1 Éteindre et remettre le contact (position 1) ⇒ <i>Autodiagnostic ou suppression automatique de l'erreur*</i> , ⇒ <i>dans le cas contraire contacter le SAV</i>
Err 12	Surveillance de tension d'alimentation interne	Le système électronique détecte l'état invalide de la sortie de surveillance de tension d'alimentation interne	1 Éteindre et remettre le contact (position 1) ⇒ <i>Autodiagnostic ou suppression automatique de l'erreur*</i> , ⇒ <i>dans le cas contraire contacter le SAV</i>

* L'écran s'éteint ici pendant env. 4 secondes.

** Supprimer l'erreur en appuyant sur la touche R (2n).

GARANTIE ET DÉCLARATION CE

Pendant la période légale de garantie contre les vices de fabrication, nous éliminons par réparation ou remplacement, selon notre choix, tout défaut de matériau ou de fabrication survenu sur l'appareil. La durée de prescription dépend de la législation respective en vigueur dans le pays où a été acheté l'appareil.

Notre garantie ainsi que la déclaration de conformité (signe CE) ne s'appliquent que pour :

- un traitement et une utilisation conformes de l'appareil.
- le respect des instructions de service.
- l'utilisation des pièces de rechange originales.

La garantie ainsi que la déclaration de conformité (signe CE) deviennent caduques :

- en cas de tentatives de réparation non autorisées sur l'appareil.
- en cas de modifications non autorisées sur l'appareil.
- en cas d'utilisation non conforme.
- en cas d'utilisation commerciale ou communale.

Sont exclus de la garantie :

- les détériorations de la peinture dues à une usure normale.
- l'usure normale et les pièces qui sont signalées par un cadre sur la carte des pièces de rechanges.

En cas de garantie, veuillez vous adresser à votre revendeur ou bien au point de service après-vente agréé le plus proche, en présentant cette déclaration de garantie et la preuve d'achat.

Cette acceptation de garantie n'obère en rien les droits légaux de l'acheteur en cas de vice de la marchandise vis-à-vis du vendeur.

Moteur à explosion - Ces derniers sont garantis par les réglementations de garantie des constructeurs respectifs des moteurs.



ISEKI France S.A.S - ZAC des Ribes
27, avenue des frères Montgolfier - CS 20024
63178 Aubière Cedex
Tél. 04 73 91 93 51 - Fax. 04 73 90 23 11
E-mail : info@iseki.fr - www.iseki.fr