

Ointuis

CHAMANE

RADIATEUR A INERTIE FONTE ACTIVE

ORIGINE
FRANCE[®]
GARANTIE

BVCert. 6020118

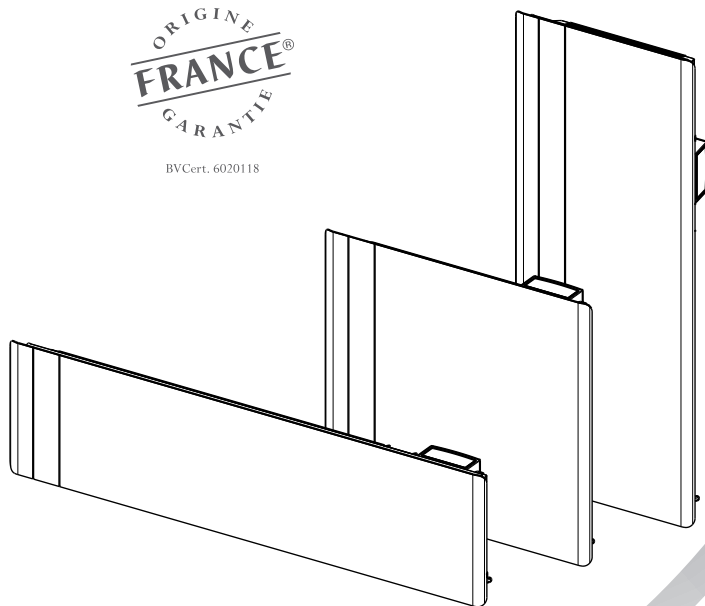

NOTICE
REF 421AA6039 A01



Cet appareil est compatible avec le module Intuis connect with Netatmo. Vendu séparément

Inséré dans les radiateurs électriques compatibles, ce module connecté permet le contrôle de vos appareils à distance, via smartphone avec l'application intuis connect.

- Téléchargez l'application Intuis connect with Netatmo, et découvrez-la!



- La planification intelligente pour adapter le chauffage à votre rythme.



- Les notifications pour toujours être informé(e)



- L'historique des consommations



- Le pilotage par la voix

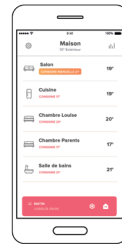

Découvrez tous les avantages sur
www.intuis.fr

	- Sommaire & Avant propos	page 3
	- Sécurité	page 4
	- Installation et fixation	page 7
1.	- Raccordement électrique	page 11
	- Démarrage rapide	page 12
2.	- Comment utiliser votre appareil	page 13
	2.1 Mise en marche/arrêt chauffage de l'appareil	page 13
	2.2 Réglage de la température de Confort	page 14
	2.3 Mode économique "ECO"	page 14
	2.4 Mode Hors-Gel "HG"	page 15
	2.5 Touche 	page 15
	2.6 Mode Manuel	page 15
	2.7 Autres paramétrages	page 16
	2.7.1 Détection de fenêtre	page 16
	2.7.2 Verrouillage parental simple	page 16
	2.7.3 Verrouillage parental avec code	page 17
	2.7.4 L'indicateur comportemental	page 17
	2.7.5 Paramétrages des fonctions annexes	page 18
	2.7.6 Détails des 6 ordres	page 19
	2.8 La programmation interne	page 20
	2.8.1 Affichage de l'heure	page 20
	2.8.2 Réglage de l'horloge	page 20
	2.8.3 Mise en place de la programmation	page 21
	2.8.4 Personnalisation des programmes P4/P5/P6	page 22
3.	- Aide aux diagnostics	page 24
4.	- Conseils / Entretien	page 26
5.	- Caractéristiques	page 26
6.	- Identification de votre appareil	page 27



Nos appareils sont conçus, développés
et fabriqués en France dans nos usines.

AVANT PROPOS :

- Vous venez d'acquies ce Radiateur à inertie fonte active de Intuis et nous vous remercions de ce choix, témoignant ainsi de votre confiance.
- Cet appareil a été étudié, conçu et réalisé avec soin pour vous donner entière satisfaction.
- Il est important de bien lire cette notice en entier avant l'installation et la mise en route de votre appareil.
- Il est recommandé de conserver cette notice, même après installation de votre appareil.

Lire attentivement la notice (*) d'installation et d'utilisation, notamment les consignes ci-dessous.



ATTENTION - Certaines parties de ce produit peuvent devenir très chaudes et provoquer des brûlures.



**Caution, hot surface
Attention, surface très chaude.**

Il faut prêter une attention particulière en présence d'enfants et de personnes vulnérables.

- Cet appareil peut être utilisé par des enfants âgés d'au moins 8 ans et par des personnes ayant des capacités physiques, sensorielles ou mentales réduites ou dénuées d'expérience ou de connaissance, s'ils (si elles) sont correctement surveillé(e)s ou si des instructions relatives à l'utilisation de l'appareil en toute sécurité leur ont été données et si les risques encourus ont été appréhendés.
- Les enfants ne doivent pas jouer avec l'appareil. Le nettoyage et l'entretien par l'utilisateur ne doivent pas être effectués par des enfants sans surveillance.
- Il convient de maintenir à distance les enfants de moins de 3 ans, à moins qu'ils ne soient sous une surveillance continue.
- Les enfants âgés entre 3 ans et 8 ans doivent uniquement mettre l'appareil en marche ou à l'arrêt, à condition que ce dernier ait été placé ou installé dans une position normale prévue et que ces enfants disposent d'une surveillance ou aient reçu des instructions quant à l'utilisation de l'appareil en toute sécurité et en comprennent bien les dangers potentiels.
- Les enfants âgés entre 3 ans et 8 ans ne doivent ni brancher, ni régler, ni nettoyer l'appareil et ni réaliser l'entretien de l'utilisateur.

- Si l'appareil est recouvert, il y a risque de surchauffe. Le logo ci-contre rappelle ce risque.



- Il est donc formellement interdit de couvrir ou d'obstruer les entrées ou les sorties d'air au risque d'incidents ou de dégradations de l'appareil.

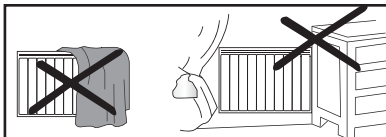

- Veillez à ne rien introduire dans l'appareil.

- Le raccordement électrique de cet appareil doit impérativement être effectué hors tension par une personne qualifiée.

- Toutes les interventions sur les appareils doivent être effectuées hors tension et par un personnel qualifié.

- L'alimentation électrique de l'appareil doit être réalisée via un dispositif de coupure omnipolaire conforme aux règles d'installation.

- L'appareil ne doit pas être installé sous une prise de courant.

- Respecter les distances minimum d'installation au sol, aux parois, aux meubles, etc... (Fig. A).

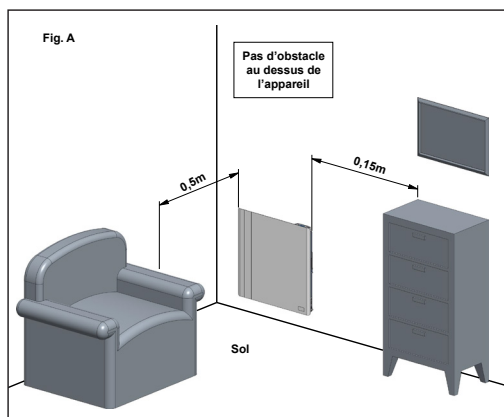

- L'alimentation électrique doit être protégée par un dispositif différentiel résiduel de courant assigné au plus

égal à 30 mA, notamment dans le cas d'une installation dans un local contenant une baignoire ou une douche.

- Si le câble d'alimentation est endommagé, il doit être remplacé par le fabricant, son service après-vente ou une personne de qualification similaire afin d'éviter un danger.

- Éviter d'installer l'appareil dans un courant d'air susceptible de perturber sa régulation.

- Cet appareil de chauffage électrique direct est destiné à assurer le chauffage d'ambiance des locaux de type habitat ou assimilables, individuels ou collectifs, neufs ou existants.

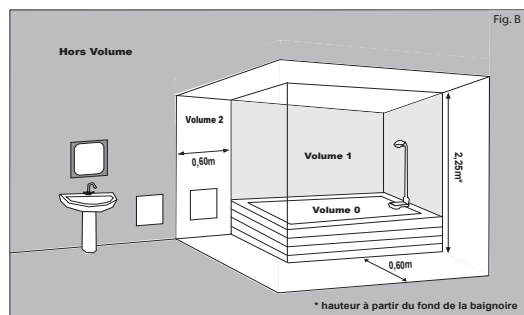

Fig. B

Installation des appareils

L'installation doit être conforme aux normes en vigueur dans le pays d'installation (NFC15-100 pour la France).

- L'appareil peut être installé dans le volume 2 ou hors volume des salles d'eau (Fig. B).

(* La présente notice a été établie au moment de la fabrication de l'appareil et conformément aux normes en vigueur à cette date.

Le fabricant se réserve le droit de modifier à tout moment la notice d'installation et d'utilisation afin de prendre en compte les normes et l'évolution de celles-ci.

Identification de l'appareil							
Type d'appareil :		Appareil de chauffage électrique décentralisé à action directe à poste fixe					
Caractéristiques							Unité
Puissance thermique		750W	1000W	1250W	1500W	2000W	
Puissance thermique nominale	Pnom	0,75	1,00	1,25	1,50	2,00	kW
Puissance thermique minimale (indicative)	Pmin	N.A.	N.A.	N.A.	N.A.	N.A.	kW
Puissance thermique maximale continue	Pmax,c	0,75	1,00	1,25	1,50	2,00	kW
Consommation d'électricité auxiliaire							
À la puissance thermique nominale	elmax	0,00	0,00	0,00	0,00	0,00	kW
À la puissance thermique minimale	elmin	0,00	0,00	0,00	0,00	0,00	kW
En mode veille	elSB	0,001	0,001	0,001	0,001	0,001	kW
Caractéristiques							Unité
contrôle électronique de la température de la pièce et programmateur hebdomadaire							Oui
contrôle de la température de la pièce, avec détecteur de fenêtre ouverte							Oui
option contrôle à distance							Oui

INSTALLATION ET FIXATION

Pour un meilleur maintien de l'appareil au mur, il est possible de rajouter 2 vis de fixation sur chaque montant du dossier (Rep. F Fig.C). Il est recommandé d'utiliser des rondelles pour améliorer la tenue du dossier.

- Choix de la cheville en fonction de la nature de votre mur et du poids de l'appareil.

PUISSANCES	1000W	1500W	2000W
Largeur Appareil (mm)	410	410	490
Hauteur (mm)	1068	1503	1503
D (mm)	125	125	125
E (mm)	160	160	240
Entraxe dossier (mm)	859,5	1294,5	1294,5
Poids * (kg)	25,1	30,7	34,9

*: +/-10%

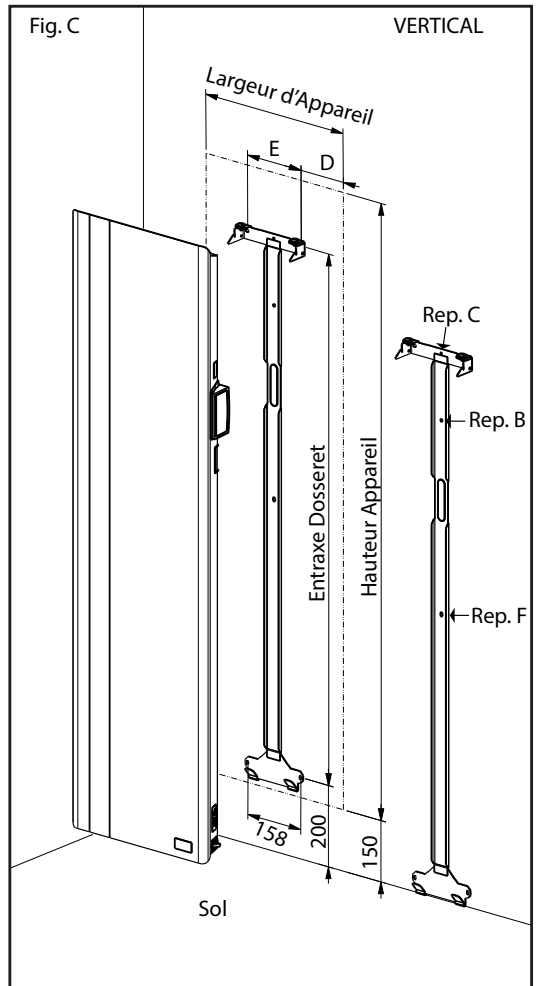

- Déverrouiller le dossier en agissant à l'aide d'un tournevis sur les verrous dans le sens des aiguilles d'une montre puis ôter le dossier de l'appareil (Fig.C).
- Positionner le dossier contre le mur, en s'assurant de l'orienter dans le bon sens, pattes inférieures posées au sol, et tracer le trou (Rep. C Fig. C).
- Placer le trou du dossier (Rep. B Fig. C) au niveau de la trace précédemment repérée sur le mur (Rep. C Fig. C). Pointez les trous des pattes inférieures et supérieures. Percez aux diamètres appropriés aux chevilles et vis.
- Fixer le dossier au mur à l'aide de 4 vis (diam. 6mm) - Fig. C
- Accrocher l'appareil sur le dossier et reverrouiller le dossier en agissant à l'aide d'un tournevis sur les verrous dans le sens inverse des aiguilles d'une montre (Fig. C).

- Pour faciliter l'obtention de la cote minimale de 150mm (bas de l'appareil par rapport au sol), il suffit de placer le dossier contre le mur, pattes inférieures posées au sol, pour avoir grâce aux repères de perçage, la fixation inférieure du dossier.

- Choix de la cheville en fonction de la nature de votre mur et du poids de l'appareil.

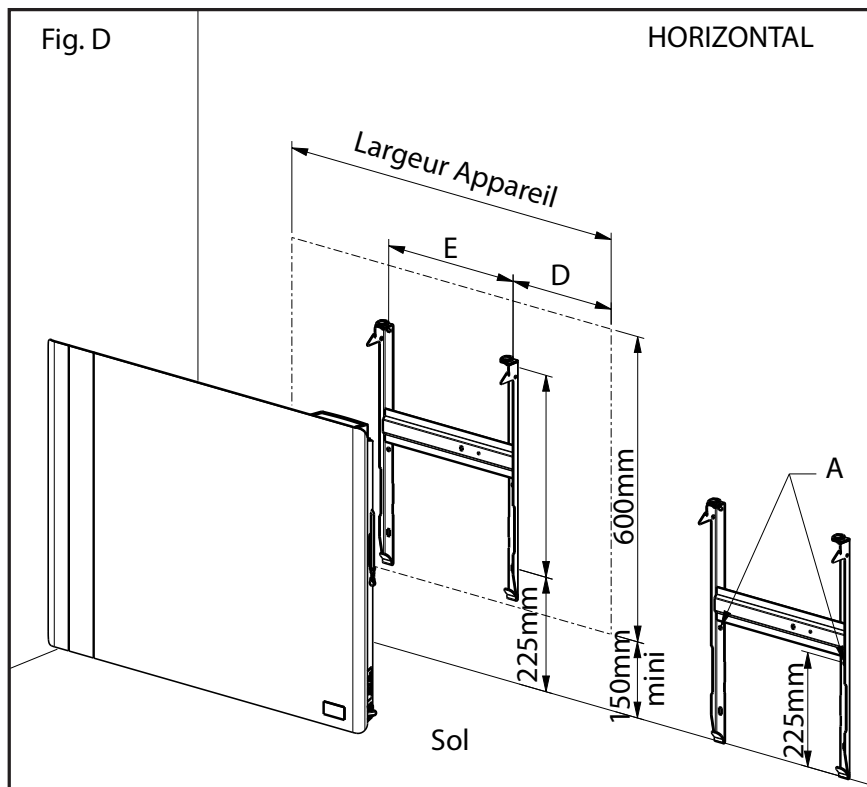

PUISSANCES	750W	1000W	1250W	1500W	2000W
Largeur Appareil (mm)	450	610	770	930	1170
D (mm)	215	215	235	240	235
E (mm)	140	200	300	450	700
Poids * (kg)	13,9	16,7	21,3	27,2	31,7

* : +/-10%

- Déverrouiller le dossier en agissant à l'aide d'un tournevis sur le (s) verrou (s) de sécurité dans le sens des aiguilles d'une montre puis ôter le dossier de l'appareil (Fig.D-E).
- Fixer le dossier sur la paroi à l'aide de 4 vis minimum (diam. 6 mm) en s'assurant de l'orienter dans le bon sens et à la bonne hauteur (Fig. D-E).
- Positionner l'appareil sur le dossier.
- Verrouiller le dossier en agissant à l'aide d'un tournevis sur le (s) verrou (s) de sécurité dans le sens inverse des aiguilles d'une montre (Fig. D-E).

Nota :

- Dans le cas du modèle plinthe, veuillez à laisser un jeu de 1,5 mm entre les têtes de vis supérieures et le mur.
- Accrocher la plinthe à ces deux vis (diam 6 mm) puis visser complètement les deux vis inférieures (Fig. E).

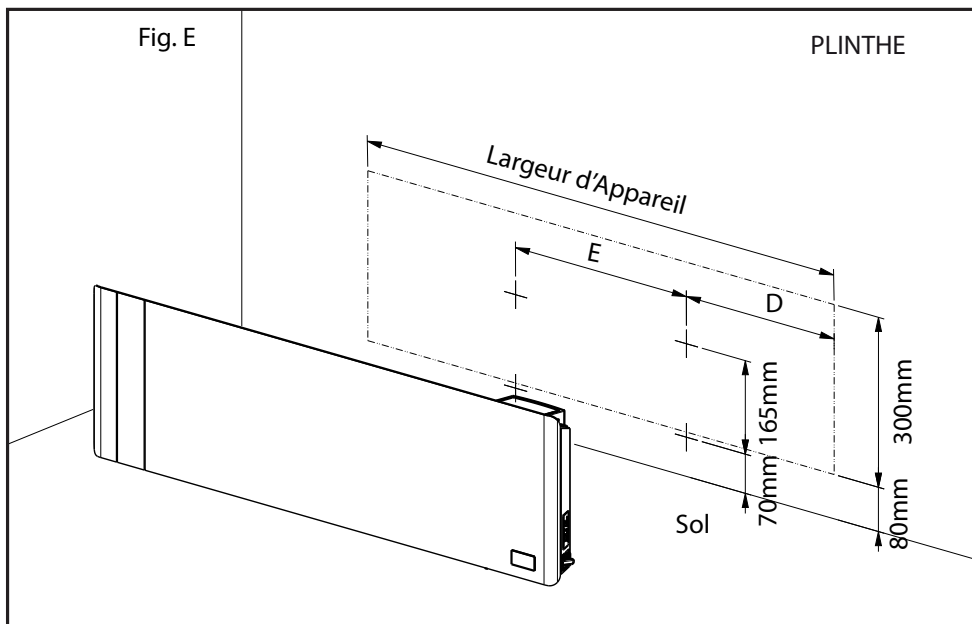

PUISSANCES	750W	1000W	1500W
Largeur Appareil (mm)	1010	1090	1250
D (mm)	320	325	330
E (mm)	370	400	590
Poids * (kg)	12,3	19,0	23,1

* : +/-10%

- MISE EN PLACE DU MODULE INTUIS CONNECT WITH NETATMO :

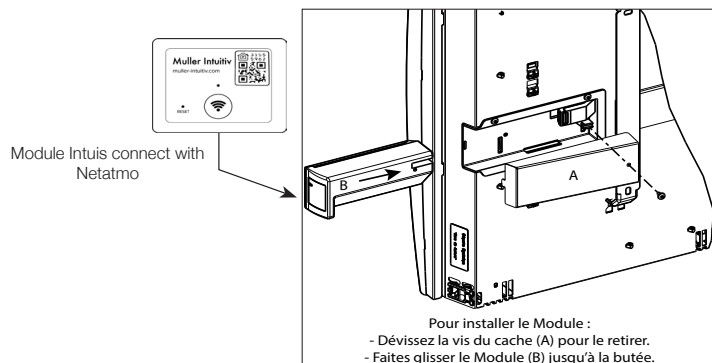

- Télécharger l'App. Intuis connect with Netatmo et suivre les instructions pas à pas.
- N'insérer le module dans l'appareil que lorsque l'application vous le demande.



1

RACCORDEMENT ELECTRIQUE



Veillez lire attentivement les règles de sécurité avant le raccordement de l'appareil.

- L'installation électrique doit être conforme aux normes en vigueur dans le pays d'installation (NFC 15-100 pour la France).
- L'appareil doit être raccordé sur un réseau électrique 230V 50Hz, par l'intermédiaire d'une boîte de raccordement.





Respecter le sens de branchement :

**MARRON = PHASE,
BLEU ou GRIS = NEUTRE,
NOIR = FIL PILOTE**

- Si le fil noir n'est pas utilisé, il doit être raccordé à une borne isolée électriquement et non raccordée au réseau électrique.

Le fil noir ne doit en aucun cas être raccordé à une borne de terre ou au fil VERT / JAUNE.

- Vérifier le branchement correct de tous les fils dans les bornes de la boîte murale de raccordement.

Mode	Signal à transmettre	Mesure par rapport au neutre
Confort	—	0 Volt
Eco		230 Volts
Hors-gel		115 Volts négatif
Arrêt Chauffage		115 Volts positif
Conf. -1°C		230 Volts/3s
Conf. -2°C		230 Volts/7s

NOTA : Les ordres de programmation sont distribués par les signaux ci-contre, mesurés par rapport au Neutre.

DEMARRAGE RAPIDE

- Mise en marche / Arrêt chauffage de l'appareil :

Appuyer sur  pour mettre l'appareil en marche ou pour l'arrêt chauffage de votre appareil.



- Réglage de la température souhaitée :







Pour ajuster la température souhaitée, appuyer sur + ou -.



- Sélection du mode de fonctionnement manuel :



Un appui sur cette touche permet de prendre la main sur le fonctionnement automatique.

FONCTION	APPUYEZ SUR	AFFICHAGE	RESULTAT OBTENU
CONFORT			Mode Confort et vous pouvez ajuster la consigne de température comme vous le souhaitez.
ÉCONOMIQUE			Ce mode de fonctionnement est conseillé lors de vos absences inférieures à 24h
HORS-GEL			Ce mode de fonctionnement est conseillé pour des absences supérieures à 24h

- La fonction «Fenêtre Ouverte» :

Appuyer sur  jusqu'à l'apparition de l'icône pour activer la fonction «Fenêtre Ouverte».



2

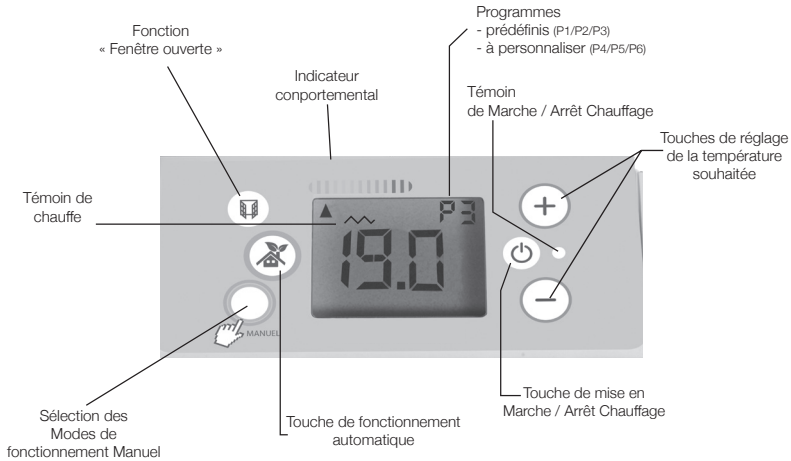

COMMENT UTILISER VOTRE APPAREIL



Veillez à enlever la pellicule de protection du boîtier de commande.

2.1 - Mise en Marche/Arrêt chauffage de l'appareil :

Appuyer sur  , l'écran et le voyant vert s'allument.

Pour l'arrêt chauffage, appuyer sur  , l'écran affiche  et le voyant orange s'allume.

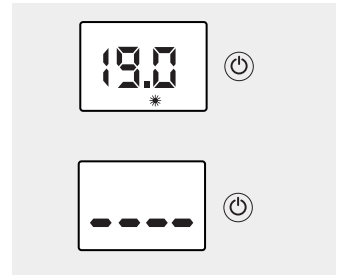

L'appareil conserve les réglages en mémoire, même en cas de coupure secteur.

Le témoin de chauffe :

Le témoin  vous indique la mise en chauffe de votre appareil. Lorsque la température souhaitée est stabilisée, il s'allume et s'éteint selon les besoins de chauffe.

2.2 - Réglage de la température de confort :

Appuyer sur **+** ou **-** pour augmenter ou diminuer la température de consigne souhaitée.

Si elle correspond à votre température de confort favorite, vous pouvez la mémoriser en appuyant pendant 3s sur la touche .

Pour ajuster la température à votre niveau de confort idéal, il faut la laisser se stabiliser pendant quelques heures, porte fermée.

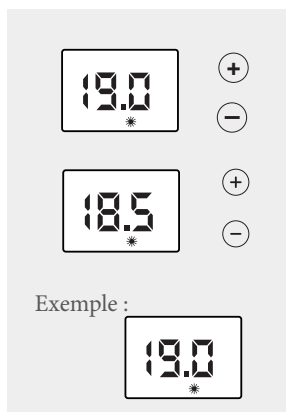

-  - Pendant le réglage, un indicateur permet de contrôler mais aussi d'ajuster la température désirée en fonction de son impact sur la consommation.
- Ce réglage est disponible en mode CONFORT (manuel ou automatique).

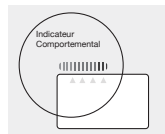



2.3 - Mode Economique «ECO» :

- Appuyer successivement sur  jusqu'à ce que le mode Economique «**ECO**» s'affiche.

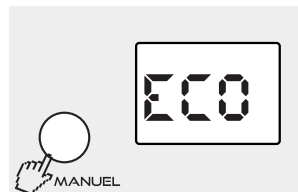
- Pour visualiser la consigne **ECO**, appuyer brièvement sur **+** ou **-**.



- Pour modifier l'écart de température **CONFORT - ECO** :

- Appuyer sur  3s jusqu'à ce que la température de consigne **ECO** clignote.
- Appuyer sur **+** ou **-** pour modifier.
- Pour enregistrer, appuyez 3s sur .

*- Si vous modifiez et mémorisez de nouveau la température de confort après avoir modifié la température **ECO**, vous perdez votre demande. Vous devez à nouveau modifier l'écart souhaitée.*

*- En cas d'absence de courte durée (moins de 24h), il est conseillé, pour un maximum d'économie, d'utiliser ce mode de fonctionnement. Il provoque un abaissement de la température de la pièce de 3,5.°C environ par rapport à la température **CONFORT**.*

*- La consigne **ECO** ne peut pas être réglée à une température supérieure à 19°C.*

2.4 - Mode Hors-Gel «HG» :

Appuyer succesivement sur  jusqu'à ce que le mode Hors-Gel « **HG** » s'affiche.

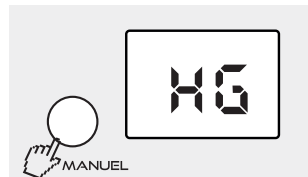

Pour un maximum d'économie, en cas d'absence de longue durée (+ de 24h), utilisez ce mode. Il permet de maintenir la pièce à une température de hors gel.

2.5 - Touche : pour un fonctionnement tout automatique

Un appui sur cette touche permet un fonctionnement automatique en suivant votre planning de chauffe (programmation des plages Confort et Eco) et vos préférences de réglage (Température de consigne favorite, détecteur d'absence, fonction fenêtre,...).



Vos préférences de réglage automatique sont mémorisées en appuyant 3 secondes sur la touche .

Par défaut, le réglage mémorisé est : Température de consigne favorite 19°C, Fonction fenêtre ouverte activée et détecteur d'absence activé

2.6 - Le mode «MANUEL» : pour un fonctionnement manuel

Un appui sur cette touche permet de prendre la main sur le fonctionnement automatique .



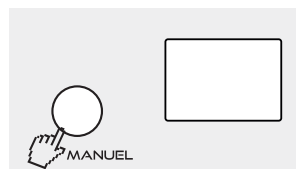



Toutes les fonctions automatiques sont désactivées (Détecteur d'absence, programmation) et l'appareil se positionne :



- Soit en mode **Confort** et vous pouvez ajuster la consigne de température comme vous le souhaitez.
- Soit en mode **Eco** (ce mode de fonctionnement est conseillé lors de vos absences inférieures à 24h).
- Soit en mode **Hors-gel** (Ce mode de fonctionnement est conseillé pour des absences supérieures à 24h).

2.7 - **Autres paramètres :**

2.7.1 - **Détection de Fenêtre ouverte :**

- Pour activer la fonction, appuyer sur la touche  jusqu'à l'apparition de l'icône  sur l'écran.
- Le symbole  et le voyant vert clignotent lorsque le chauffage s'est arrêté suite à une détection, un signal sonore est émis par l'appareil.
- Un appui sur la touche  remettra automatiquement le chauffage en fonctionnement.
- Pour désactiver la fonction, appuyer sur la touche  jusqu'à la disparition de l'icône  sur l'écran.

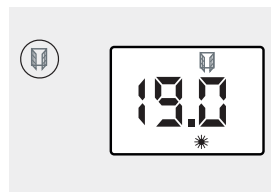

i

Cette fonction arrête automatiquement le chauffage en cas de détection d'une chute brutale de la température dans la pièce (Ex : une fenêtre ou une porte ouverte).

2.7.2 - **Verrouillage parental simple :**

Appuyer simultanément sur les touches + et - pendant 3 s pour verrouiller le clavier.

Pour supprimer le verrouillage, appuyer simultanément sur + et - pendant 3s.

i

Cette fonction permet de bloquer l'accès aux réglages de l'appareil afin d'empêcher toute modification intempestive. La touche Marche / Arrêt chauffage demeure active, même quand le verrouillage parental est activé.

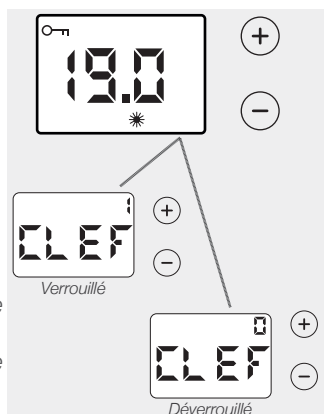

2.7.3 - Verrouillage parental avec code :

Vous avez la possibilité de verrouiller le clavier par un code personnel à 4 chiffres

- Pour verrouiller

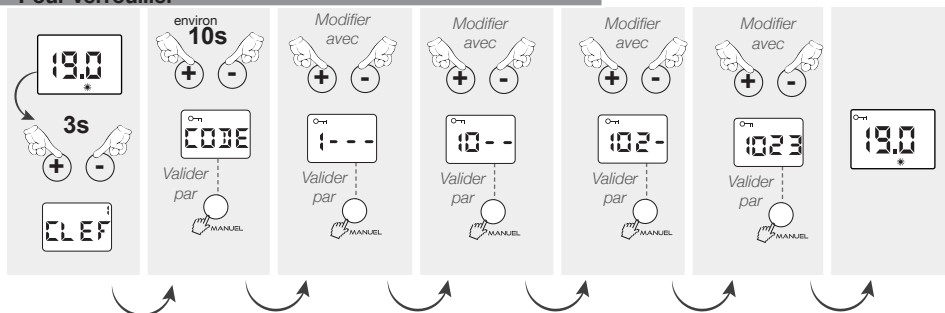

Il est IMPORTANT de bien se souvenir de ce code. En cas d'oubli, vous ne pourrez plus déverrouiller le clavier

- Pour déverrouiller

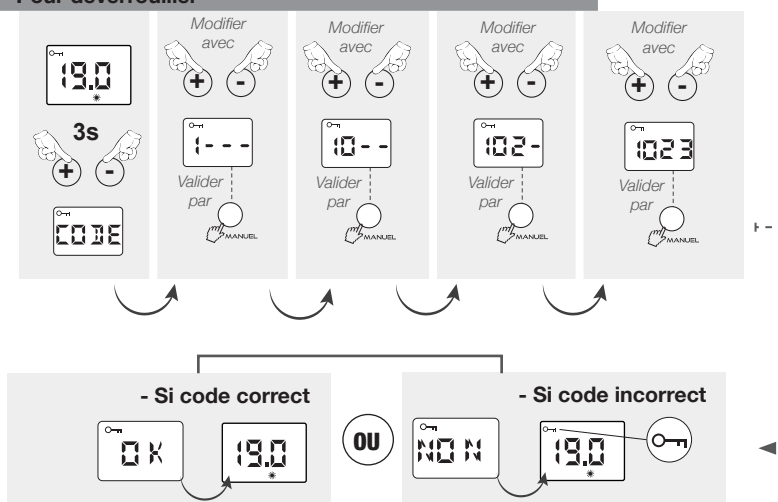

2.7.4 - L'indicateur comportemental :

Cet indicateur permet d'optimiser le réglage de la température de confort. En fonction de sa position, le curseur sensibilise l'utilisateur sur le caractère économe ou non du réglage. Si le curseur se trouve au niveau du symbole vert, la température réglée est inférieure ou égale à la température conseillée de 19°C.

Le curseur apparaît lors d'un changement de consigne

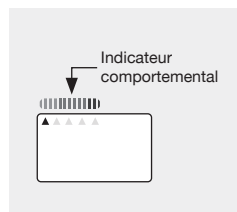

Pour un fonctionnement économique il est conseillé de ne pas dépasser une température de 19°C en moyenne sur l'ensemble du logement.

2.7.5 - Paramétrage des fonctions annexes :

Ce menu vous permet de verrouiller ou de déverrouiller certaines options et de régler certains paramètres.





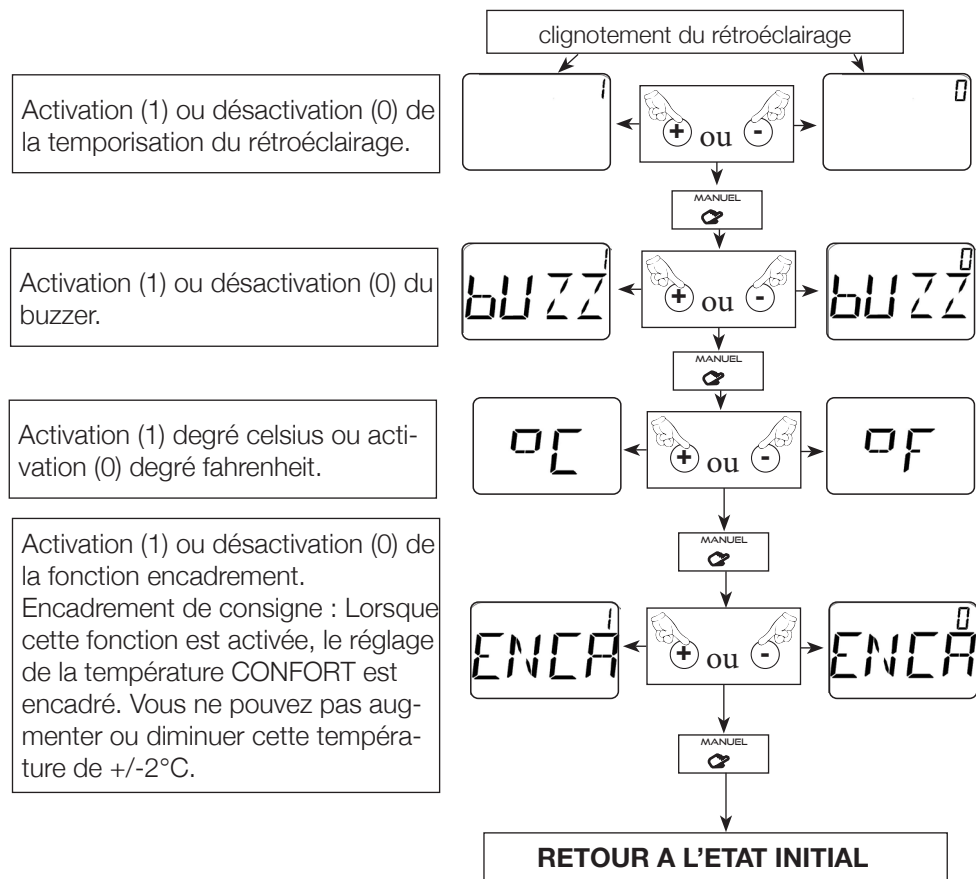

Pour accéder au NIVE, appuyer sur , l'écran affiche .

Un appui de 3s sur et sur l'écran affiche NIVE. Un appui de 3s sur donne accès au réglage des différents paramètres (voir ci-dessous).





2.7.6 - DETAILS DES 6 ORDRES VIA LE FIL PILOTE ET LE GESTIONNAIRE D'ENERGIE

ORDRES ENVOYES PAR LE FIL PILOTE	L'ECRAN AFFICHE	RESULTAT OBTENU
Arrêt chauffage		Arrêt instantané du chauffage
ÉCO		Abaissement de la température de 3,5°C par rapport à la position Confort ou selon votre choix.
CONFORT-1		Abaissement de la température de 1°C par rapport à la position Confort.
CONFORT-2		Abaissement de la température de 2°C par rapport à la position Confort.
Hors Gel		Maintient la température de la pièce à environ 7°C.



Particularités

Dans le mode manuel, les ordres Hors-Gel et Arrêt chauffage envoyés par la centrale de programmation ou le gestionnaire de tarification sont prioritaires. Pour vous le signaler, le symbole «AUTO» clignote.

Fonctions choisies	Centrale de programmation ou gestionnaire d'énergie	
	Ordre envoyé par fil pilote : HG	Ordre envoyé par fil pilote : Arrêt chauffage
Confort (ex.19,0°C)		
ECO		
HG		

2.8 - La programmation interne :

2.8.1 - Affichage de l'heure :

Appuyer brièvement sur les touches  et  pour afficher l'heure en cours.

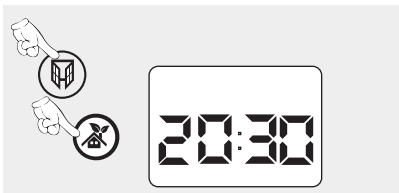

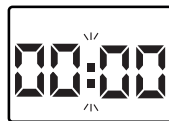

2.8.2 - Réglage de l'horloge :

- Dans tous les cas, pour pouvoir utiliser la programmation, vous devez régler l'heure et le jour de votre appareil (réglage usine 00:00).
- En cas de coupure de courant supérieure à 30 minutes, vous devrez aussi remettre à l'heure votre appareil.





A- Réglage de l'heure :

Appuyer pendant 3s sur les touches  et  pour entrer dans le menu de programmation.

Appuyer avec les touches + ou - pour choisir "ON" qui s'affiche à l'écran, valider par . (Le choix de "OFF" vous fait sortir du réglage).

"Pr" s'affiche à l'écran,

Appuyer avec les touches + ou - pour choisir la fonction mise à l'heure : "Hr" dans le menu déroulant et valider avec la touche .

Modifier l'heure avec les touches + et - et valider avec la touche .

Modifier les minutes avec les touches + et - et valider avec la touche .

B - Réglage du jour :

Modifier le jour de la semaine (JO : LU = lundi, JO : MA = mardi, JO : ME = mercredi, etc...) avec les touches + et -.

Valider par la touche .

Pour sortir, appuyer sur + ou - jusqu'à l'affichage «Exit» du menu déroulant. Valider par  pour sortir.

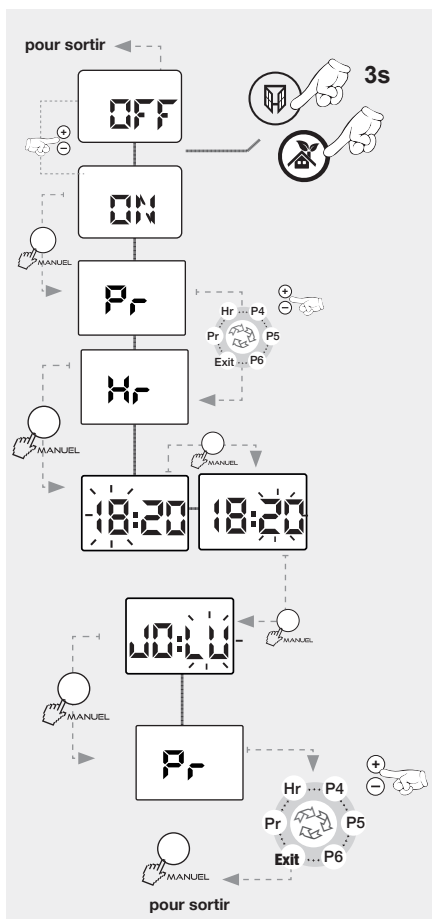

2.8.3 -Mise en place de la programmation :

i

Ce mode permet le fonctionnement automatique de votre appareil de chauffage soit en consigne **CONFORT**, soit en consigne **ECO**.

Vous voulez affecter un programme à chaque jour de la semaine, pour cela :

- Appuyer simultanément pendant 3 secondes sur les

touches  et .

- L'écran affiche ON ou OFF. Avec les touches + ou -, mettre sur la position ON. Enregistrer par la touche .

- L'écran affiche «Pr», appuyer sur .

- Attribuer l'un des programmes (voir page suivante) à chaque jour de la semaine avec les touches + et - du menu déroulant.

- Valider par la touche , l'écran affiche «Pr».

- Pour sortir, appuyer sur + ou - jusqu'à l'affichage «Exit» du menu déroulant.

- Valider par  pour sortir.

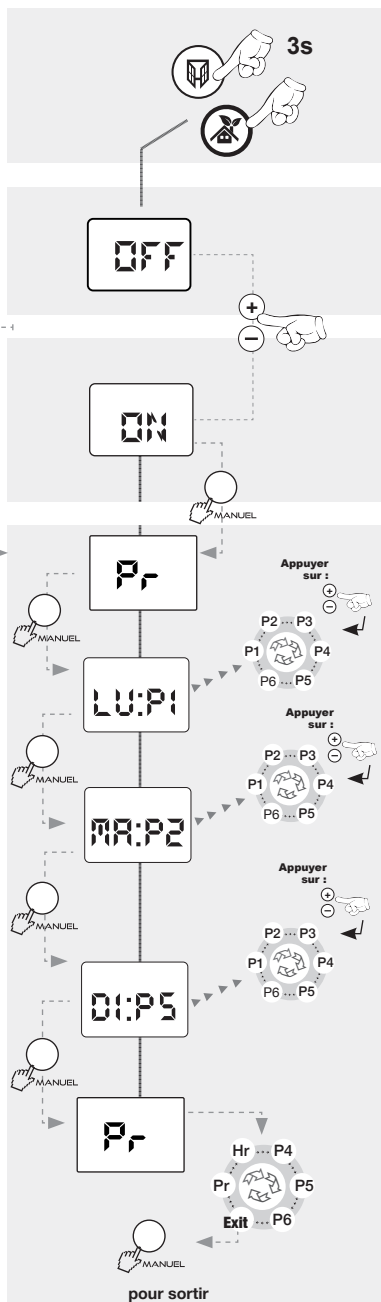

DETAIL DES PROGRAMMES PREDEFINIS (P1/P2/P3) ET A PERSONNALISER (P4/P5/P6).

Programme prédéfini	Choix	Signification
<p style="text-align: right;">P1</p>	P1	Le programme P1 vous permet d'avoir la température de consigne Confort le matin de 5h à 9h et le soir de 17h à 23h.
<p style="text-align: right;">P2</p>	P2	Le programme P2 vous permet d'avoir la température de consigne Confort le matin de 5h à 9h, le midi de 12h à 14h et le soir de 17h à 23h.
<p style="text-align: right;">P3</p>	P3	Le programme P3 vous permet d'avoir la température de consigne Confort de 5h à 23h.
Programmes à personnaliser voir page suivante	P4 P5 P6	Les programmes P4, P5, P6 vous permettent de personnaliser jusqu'à 3 plages horaires de la température de consigne Confort, suivant vos besoins.

2.8.4 - Personnalisation des programmes P4/P5/P6»

Ce mode permet le fonctionnement automatique journalier de votre appareil de chauffage soit en consigne **CONFORT**, soit en consigne **ECO**.

Pour cela : Quelque soit le mode de fonctionnement en cours :

- Appuyer simultanément pendant 3 secondes sur les touches et .
- L'écran affiche ON ou OFF. Avec les touches + ou -, mettre sur la position ON.

Enregistrer par la touche .

- L'écran affiche «Pr», appuyer sur .

- Appuyer sur la touche + ou - pour choisir l'un des programmes «P4/P5/P6» dans le menu déroulant. (Nous choisissons le programme P4, comme exemple).



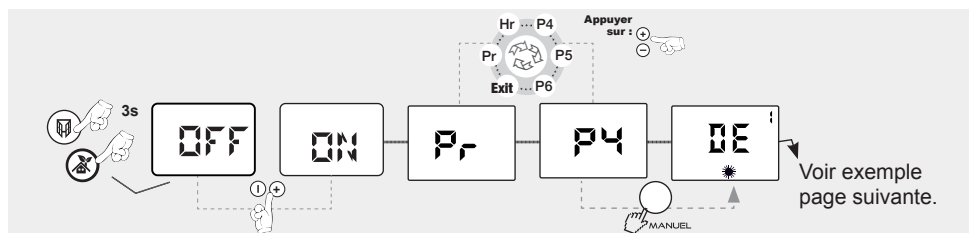





- Valider par .

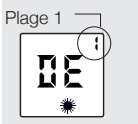
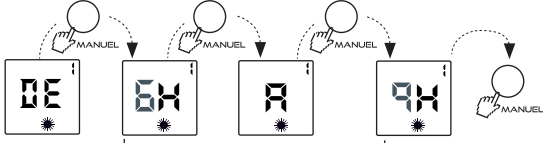

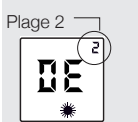
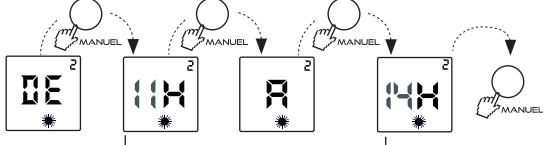
Vous pouvez ainsi définir vos propres plages horaires en mode CONFORT; les plages horaires complémentaires seront automatiquement affectées en mode ECO. (Voir exemple page suivante).

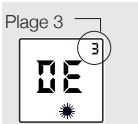
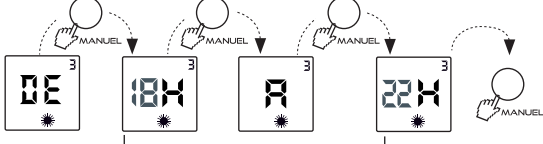
Pour les programmes P4/P5/P6, par défaut, le réglage usine est sur Eco toute la journée.

Prenons l'exemple pour le **LUNDI «LU : P4 »**, nous souhaitons avoir la température de consigne **CONFORT** sous 3 plages horaires différentes : le matin de **6h à 9h**, le midi de **11h à 14h** et le soir de **18h à 22h**.

Ex. de 6h à 9h	Choix : page 1	Résultat
	 <p>Modifier l'heure de début avec </p> <p>Modifier l'heure de fin avec </p>	<p>La plage horaire n°1 de 6h à 9h est validée, vous passez automatiquement à la plage horaire n° 2</p>
Ex. de 11h à 14h	Choix : page 2	Résultat
	 <p>Modifier l'heure de début avec </p> <p>Modifier l'heure de fin avec </p>	<p>La plage horaire n°2 de 11h à 14h est validée, vous passez automatiquement la plage horaire n°3</p>
Ex. de 18h à 22h	Choix : page 3	Résultat
	 <p>Modifier l'heure de début avec </p> <p>Modifier l'heure de fin avec </p>	<p>La plage horaire n°3 de 18h à 22h est validée, vous revenez à la position initiale Pr.</p> <p>Programmer P5 ou P6 ou choisir Exit pour sortir.</p> <p>Valider par .</p>

- Procédez de la même manière pour les programmes P5 et P6,

- Valider par  et choisir «Exit» pour sortir, puis valider par .

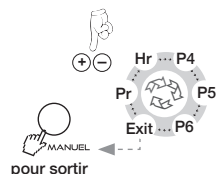

 - Si vous souhaitez, vous pouvez revenir au fonctionnement automatique par fil pilote. Mettre sur la position OFF (voir chapitre 2.8.2).

- Mise en harmonie des affichages (Thermostat/Thermomètre) :

- Opération facultative -

Il n'est pas anormal qu'il y ait un écart entre l'affichage de l'appareil et celui d'un thermomètre. Si cet écart est supérieur à +/- 0,5°C, il est possible d'harmoniser les deux affichages.

Mode opératoire :

Pour comparer la température affichée par le radiateur avec celle indiquée par un thermomètre, il faut :

- s'assurer que les consignes de la notice d'installation, notamment le positionnement et les distances minimales, sont respectées,
- fermer tous les ouvrants extérieurs du logement ainsi que la ou les portes intérieures du local chauffé par le radiateur,
- placer votre thermomètre au centre de la pièce à une hauteur d'environ 1,2m, ne pas le poser sur un meuble,
- mettre le radiateur en mode CONFORT manuel,
- vérifier que votre consigne est réglée entre 17 et 23°C,
- attendre la stabilisation thermique du local (environ 6h) et éviter autant que possible les allées et venues dans le local,
- s'assurer que la température affichée sur le radiateur et celle sur le thermomètre sont stables.









Ce réglage ne peut être réalisé que si les conditions ci-dessus sont respectées.

Le thermostat étant sur mode CONFORT, appuyer 3s sur MANUEL, deux cas peuvent se présenter :

- La température de consigne clignote, l'harmonisation est alors possible.
 - Afficher la température indiquée par votre thermomètre avec les touches **+** et **-**.
 - Valider par la touche MANUEL
- L'affichage indique «NON» : l'harmonisation est impossible (il faut alors attendre que la température se stabilise).

 Si vous n'exercez aucune action sur les touches **+** et **-** pendant 15 secondes, l'afficheur revient à sa position initiale.

- Autres diagnostics :

NATURE	VERIFICATION	ACTION
<p>En cas de coupure de courant, appareil connecté à la box</p>	<p>- S'assurer de la remise sous tension de l'appareil et de la box.</p>	<p>- Attendre environ 2' avant de pouvoir utiliser l'appareil (l'écran affiche alternativement "INIT" et "0%", et le rétroéclairage clignote).</p>
<p>L'appareil ne chauffe pas</p>	<p>- S'assurer que l'écran digital est actif.</p>	<p>- Appuyer sur  - Appuyer successivement sur  jusqu'à ce que la position Confort  s'affiche.</p>
	<p>- Si l'écran digital n'est toujours pas allumé.</p>	<p>- S'assurer que les disjoncteurs d'installation sont enclenchés et appuyer sur .</p>
	<p>- S'assurer d'être en mode confort</p>	<p>- Appuyer successivement sur  jusqu'à ce que la position Confort  s'affiche.</p>
	<p>- Vérifier si le symbole  et le voyant vert clignotent.</p>	<p>- Fermer la porte et/ou la fenêtre, réinitialiser la fonction en appuyant sur .</p>
	<p>- L'écran digital est actif, le témoin de chauffe est éteint.</p>	<p>- Vérifier la valeur de la consigne. - La température ambiante ne nécessite pas de chauffer. - L'appareil est en ECO ou en délestage: s'assurer que le système de délestage n'a pas coupé l'alimentation de l'appareil.</p>
<p>L'appareil chauffe tout le temps</p>	<p>- Vérifier que le réglage de la température n'a pas été modifié. - Vérifier que l'appareil n'est pas situé près d'une porte ouverte ou/et dans un courant d'air.</p>	<p>- Régler de nouveau la température. - Fermer la porte ou supprimer le courant d'air.</p>
<p>L'appareil ne suit pas les ordres de programmation</p>	<p>- Vérifier qu'il est en mode programmation (AUTO). - Vérifier la programmation (AUTO).</p>	<p>- Mettre en mode programmation - Réaliser la programmation</p>

**DANS TOUS LES AUTRES CAS,
CONTACTEZ UNE PERSONNE QUALIFIÉE**

4

CONSEILS - ENTRETIEN

■ Pour conserver les performances de l'appareil, il est nécessaire d'effectuer régulièrement un dépoussiérage de l'intérieur de celui-ci en passant l'aspirateur sur les entrées et sorties d'air.

■ Utilisez de préférence des produits nettoyants universels à base d'agents tensio-actifs (savon, ...) et un chiffon type microfibres. Pour un simple dépoussiérage, un chiffon suffit. L'entretien doit être effectué hors tension et après que l'appareil a refroidi.

■ **NE JAMAIS UTILISER DE PRODUITS ABRASIFS OU À BASE D'ACÉTONE QUI RISQUERAIENT DE DÉTÉRIORER LE REVÊTEMENT DE L'APPAREIL.**

■ **TOUTES LES INTERVENTIONS SUR NOS APPAREILS DOIVENT ÊTRE EFFECTUÉES HORS TENSION ET PAR UN PERSONNEL QUALIFIÉ.**

Recommandations et conseils

- Lors de la première chauffe, il peut s'échapper une odeur, ce phénomène disparaît après quelques minutes de fonctionnement.

- Si votre installation est équipée d'un délesteur : Le délestage étant prioritaire, il est possible que l'appareil ne chauffe pas, en cas de surconsommation momentanée (lave-linge + four + fer à repasser...). Ceci est normal. - Dès rétablissement d'une consommation normale, l'appareil se remettra en chauffe.

- Prévu pour être raccordé à un réseau d'alimentation électrique 230V~ 50Hz.

5

CARACTERISTIQUES

* : +/- 10%

	REFERENCES	PUIS. (W)	INTENSITE (A)	HAUT. (mm)	LARG. (mm)	EPAIS. Appareil + fixation murale	POIDS Appareil seul (Kg)*
HORIZONTAL	M119112	750W	3,3	600	450	113	13,9
	M119113	1000W	4,3	600	610	113	16,7
	M119114	1250W	5,4	600	770	113	21,3
	M119115	1500W	6,5	600	930	113	27,2
	M119117	2000W	8,7	600	1170	113	31,7
VERTICAL	M119213	1000W	4,3	1068	410	136	25,1
	M119215	1500W	6,5	1503	410	136	30,7
	M119217	2000W	8,7	1503	490	136	34,9
PLINTHE	M119412	750W	3,3	300	1010	119	12,3
	M119413	1000W	4,3	300	1090	119	19,0
	M119415	1500W	6,5	300	1250	119	23,1

6

IDENTIFICATION DE VOTRE APPAREIL

IMPORTANT : LES CARACTÉRISTIQUES DE L'APPAREIL SONT INDICÉES SUR L'ÉTIQUETTE SIGNALÉTIQUE.

L'apposition de cette marque par le fabricant garantit que l'appareil respecte les directives communautaires européennes de sécurité (directive basse tension- DBT) de compatibilité électromagnétique (CEM), et de limitation de substances dangereuses (ROHS) et d'écoconception applicable aux produits liés à l'énergie (ERP).

classe II

Appareil de classe 2 : signifie que l'appareil est à double isolation et ne doit donc pas être raccordé au conducteur de protection (fil de terre).

IP...

Indice de Protection de l'enveloppe de l'appareil contre la pénétration des corps solides et liquides



L'étiquette signalétique est placée en bas et à droite (côté commande) de votre appareil, elle permet de l'identifier.

Elle est composée de :

- La référence complète de l'appareil et son indice de fabrication (rep.A) à préciser pour le SAV.
- Sa puissance en Watt (rep. B).
- Les certificats de conformités et adresse (rep. C-D-E-F).
- N° du constructeur (rep X).

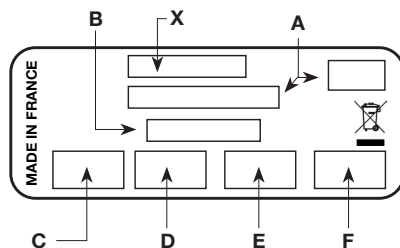

Le Groupe Muller
et ses marques professionnelles

AIRELEC APPLIMO CAMPA

Noirot  Muller Intuitiv

sont devenus



www.intuis.fr

service-client-elec@groupe-intuis.fr

