

SECURBAIE

Dispositif de sécurité
Additionnel
de baie coulissante

Nouveau

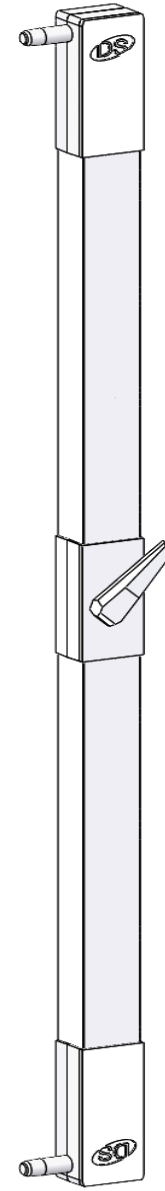

SECURBAIE

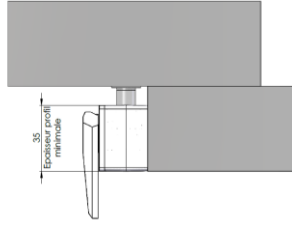

- ☐ Pose en applique sur le champ du profil chicane



- ☐ Perçages pour fixation bloc de manœuvre

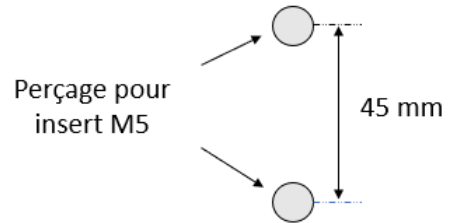

- ☐ Perçages pour fixation blocs haut/bas

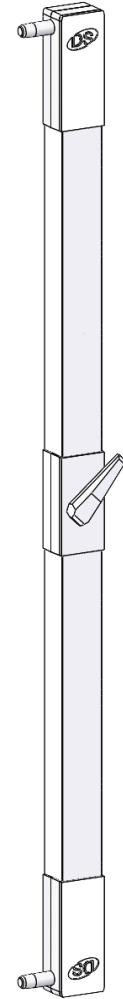
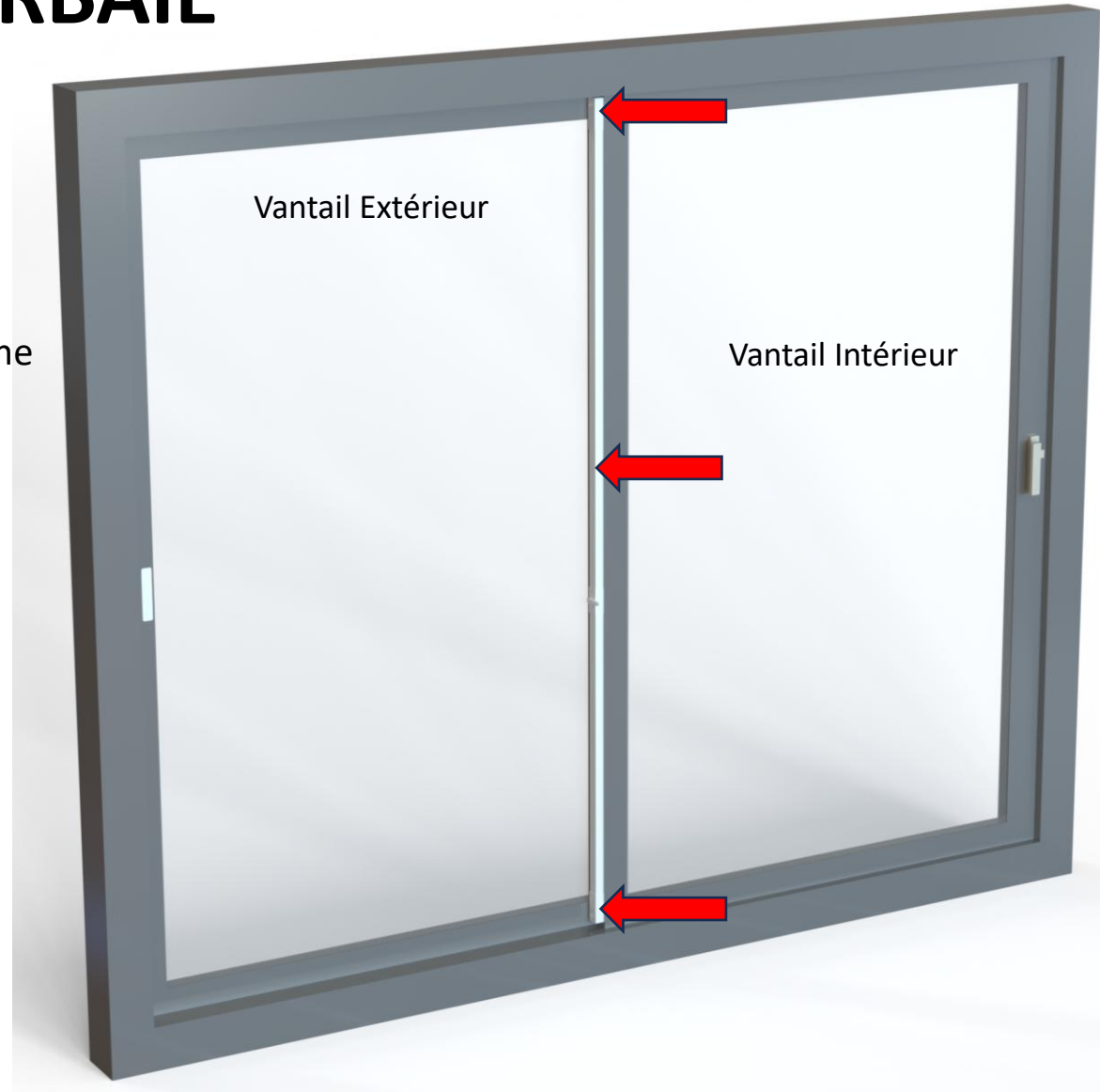
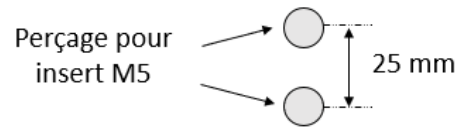

SECURBAIE

Mise à longueur des capots par recoupe

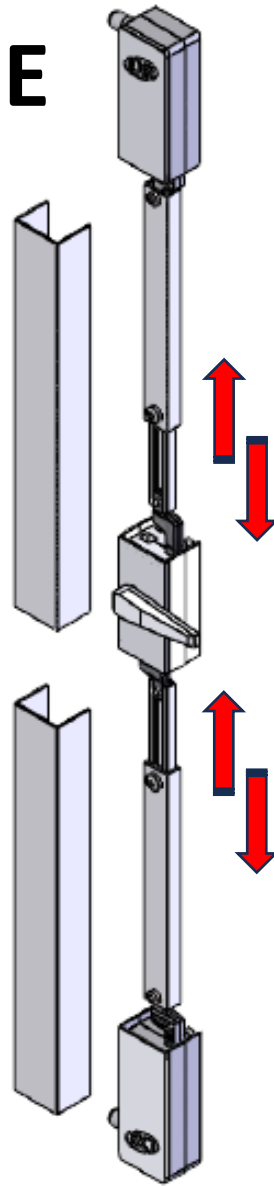

Composants :

- 1 boîtier de manœuvre central bidirectionnel
- 2 boîtiers pêne avec gâche PVC
- 2 Capots : longueur initiale capot 1200 mm

- Système télescopique des tringles haute/basse
Plage totale d'ajustement de 500mm

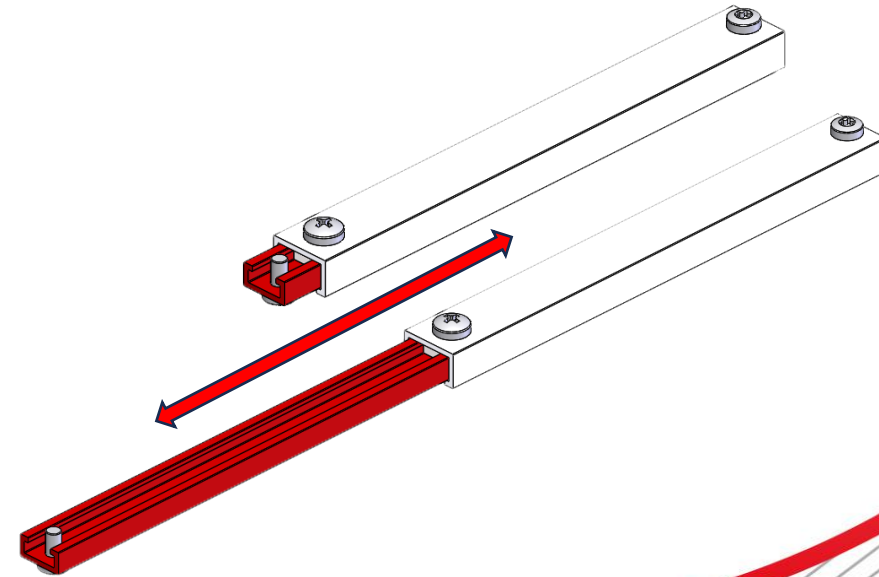

SECURBAIE



- ❑ Perçages trous de passage des pènes dans les traverses H/B du vantail extérieur

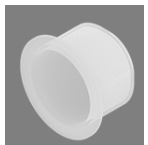

Bouchon gâche

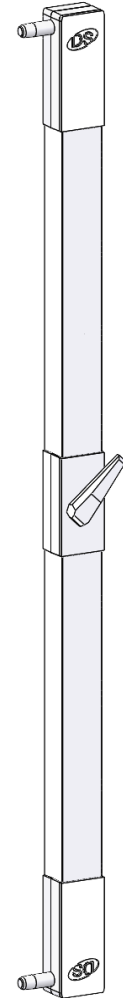
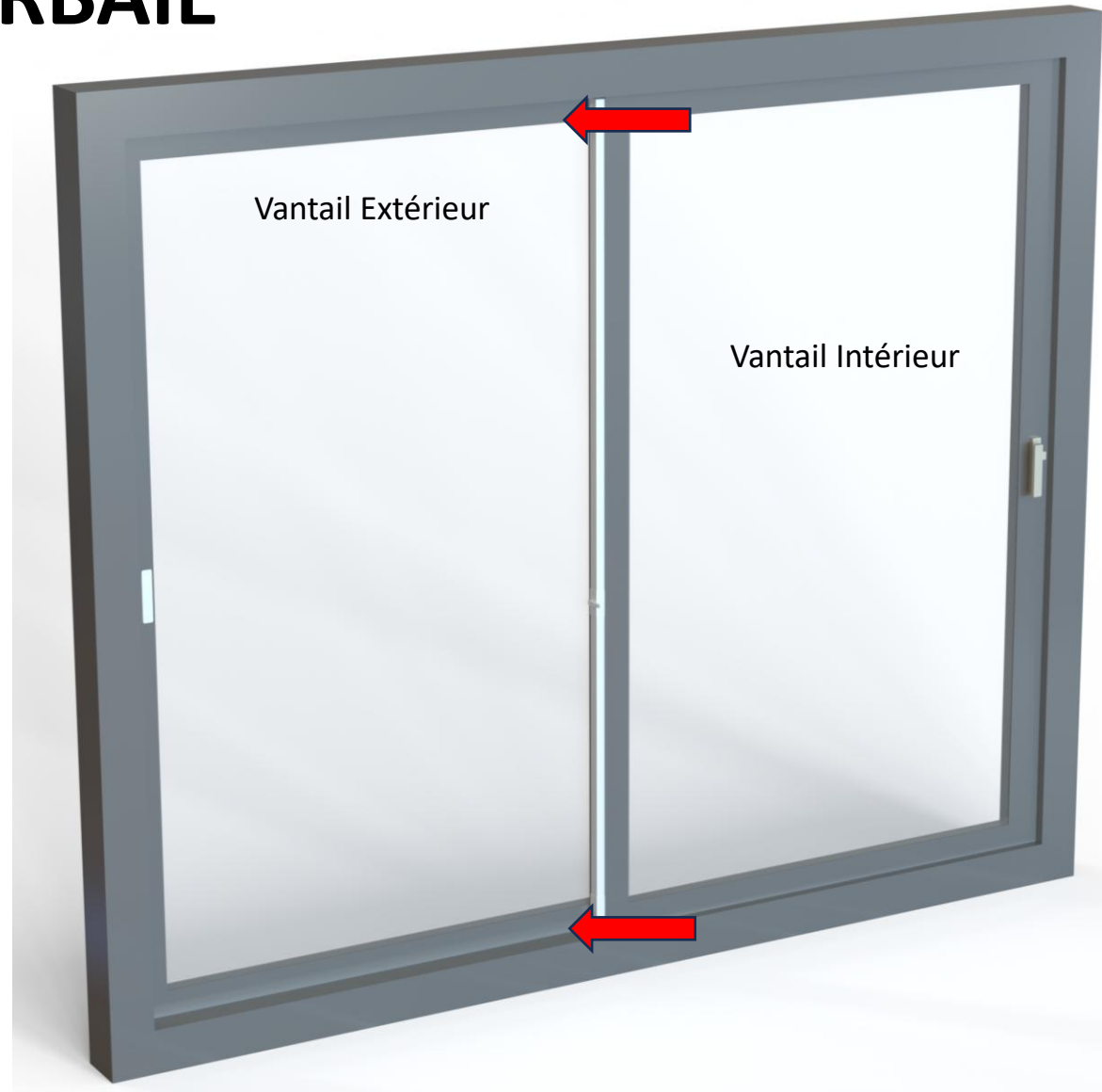

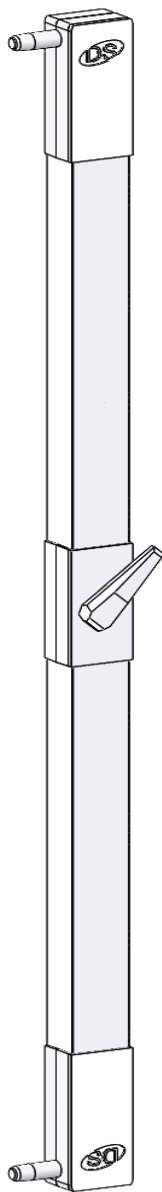

SECURBAIE

Caractéristiques Techniques et Normatives

Compatible avec hauteur de vantaux de 2 150 mm

Finitions standards : Blanc RAL 9010, Noir RAL 9005, Gris ALU RAL 9006
Autres couleurs sur demande

Profil d'adaptation à commander pour pose sur le champ non plat

Produit conforme à la norme EN 13 126-5

Origine France Garantie



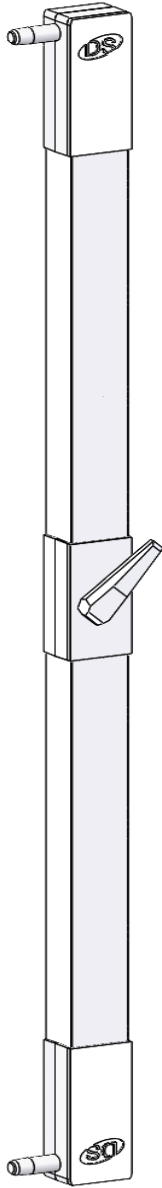

SECURBAIE

Les + Produit

Sécurité renforcée avec 2 points de verrouillage supplémentaires

Renforcement anti-dégondage

Installation sur menuiserie existante sans dépose des vantaux

Adaptabilité au format du vantail par réglage des tringles haute/basse télescopiques sans recoupe

Manœuvre synchronisée pour ouverture/fermeture des 2 pènes simultanément

Poignée en position centrale ou PMR pour une manœuvre accessible à tout utilisateur

Pose directe sur profil à champ plat (lg mini 35mm), Avec profil d'adaptation pour profil à champ arrondi.

Produit conforme à la norme EN 13 126-5