

# FAR TOOLS®

<b>FR</b>	Ponceuse murale télescopique (Notice originale)
<b>EN</b>	Dry wall sander (Original manual translation)
<b>DE</b>	Wand Sander Teleskop (Übersetzung aus dem Original-Anleitung)
<b>ES</b>	Telescópica lijadora de pared (Traducción del manual de instrucciones originale)
<b>IT</b>	Telescopica parete levigatrice (Traduzione dell'avvertenza originale)
<b>PT</b>	Telescópica parede sander (Tradução do livro de instruções original)
<b>NL</b>	Telescopische wandschuurmachine (Vertaling van de originele instructies)
<b>EL</b>	Τηλεσκοπικό Wall τριβείο (Μετάφραση από τις πρωτότυπες οδηγίες)
<b>PL</b>	Teleskopowe ściany szlifierką (Tłumaczenie z oryginalnej instrukcji)
<b>FI</b>	Teleskooppi Wall hiomakone (Käännös alkuperäisestä ohjeet)
<b>SV</b>	Teleskopisk Wall Sander (Översättning från originalinstruktioner)
<b>BU</b>	Телескопични стена Sander (Превод на оригиналната инструкция)
<b>DA</b>	Teleskopisk Wall Sander (Oversættelse fra oprindelige brugsanvisning)
<b>RO</b>	Telescopice de perete Sander (Traducere din instrucțiunile originale)
<b>RU</b>	Телескопическая стены шлифовальный (Перевод с оригинальной инструкции)
<b>TU</b>	Teleskopik Duvar zımpara (Orijinal talimatlar çeviri)
<b>CS</b>	Teleskopické zeď Sander (Překlad z originálního návodu)
<b>SK</b>	Teleskopické múr Sander (Preklad z originálneho návodu)
<b>HE</b>	תיוורקמ תוארוהמ סוגרת) תשטלמ לוו יפוקסלט
<b>AR</b>	(قيل اصلًا تاهي لعتلا نم قم جرتلا) ردناس لوو قيبولس لت
<b>HU</b>	Teleszkópos falı csiszoló (Fordítás az eredeti utasítások)
<b>SL</b>	Teleskopski brusilnik za stene (Prevod iz izvornih navodil)
<b>ET</b>	Teleskoop Wall sander (Tõlge originaal juhiseid)
<b>LV</b>	Teleskopiskie Wall sander (Tulkojumā no instrukcijas oriģinālvalodā)
<b>LT</b>	Teleskopiniai sienos šlifuoכליס (Vertimas iš originalių instrukcijas)
<b>HR</b>	Teleskopski zidni brusilica (Prijevod prema originalne upute)



## DWS 750B

Professional Machine



© FAR GROUP EUROPE

115173-2-Manual-C-20230331



[fartools.com](http://fartools.com)



2 min

Description et repérage des organes de la machine  
Description and location of machine parts

# A



FR  
Cet appareil se recycle  
À DÉPOSER EN MAGASIN OU À DÉPOSER EN DÉCHÈTERIE

Points de collecte sur [www.quefaire-demedejets.fr](http://www.quefaire-demedejets.fr)  
Privilégiez la réparation ou le don de votre appareil !



FR  
Éléments d'emballage



Contenu du carton  
Contents of box

# C



# D

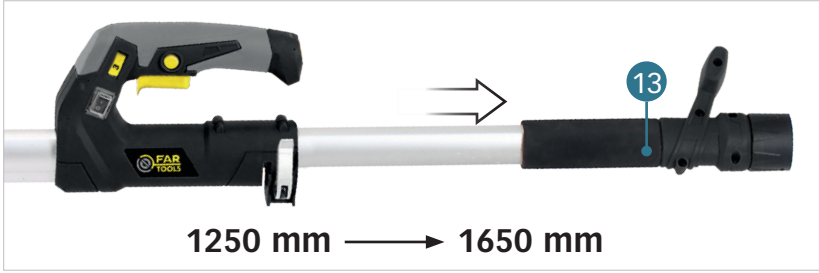
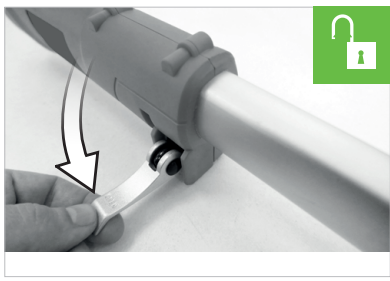
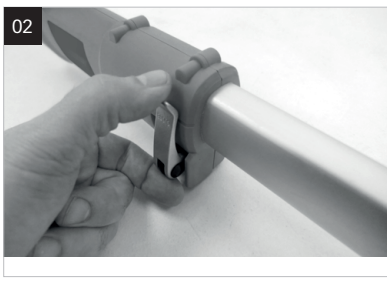
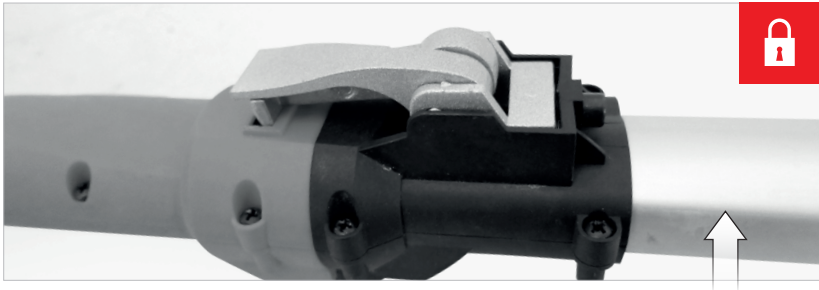
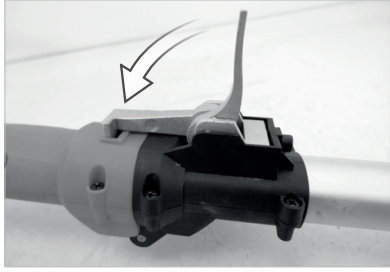

Assemblage de la machine  
Assembling the machine

D



05

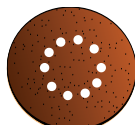

ø 225 mm



Fonctionnalité de la machine  
Functions of the machine

# E

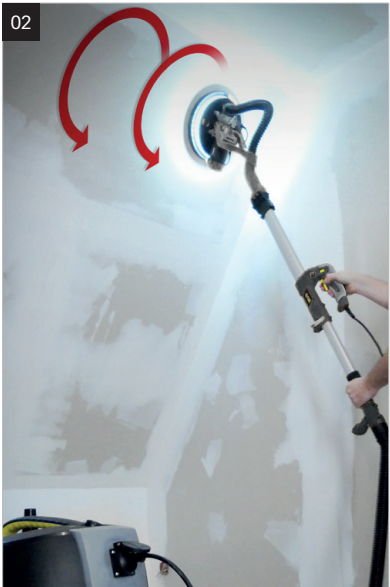
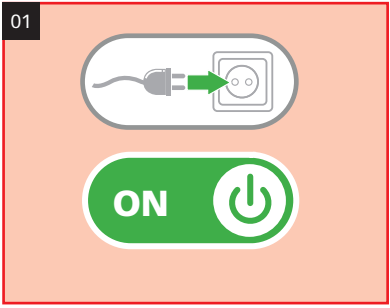

Fonctionnalité de la machine  
Functions of the machine

E



Option - Option - Option - Opcional - Opzione - Opção - Opție - Επιλογή - Opcja - Valinnai-  
nen - Tillval - Дополнительно - Ekstra udstyr - Opzioni - Оптация - seçenek / seçim - Volba  
- Vol'ba - הציפוף - راي تـخـ - Opció - Možnost - Valik - Opcija - Izvele

REF : NETUP 30PB  
101211



REF : NETUP 30AUTO  
101231



FUNCTION DECOLMATAGE

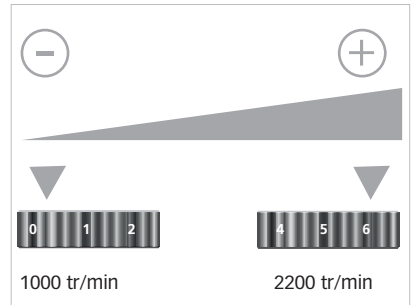
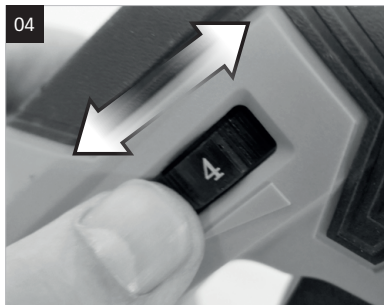

Fonctionnalité de la machine  
Functions of the machine

E

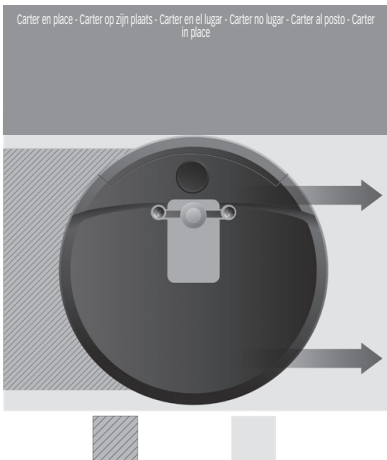
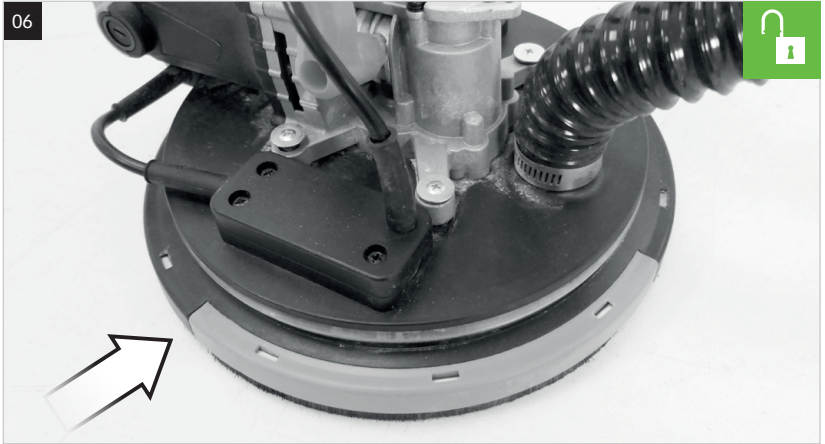

Zone travaillée  
Werkgebied  
Area de trabajo  
Area de trabalho  
Area di lavoro  
Finished area

Zone non travaillée  
Gebied niet gewerkt  
Area no trabajada  
Area não trabalhada  
Area non funzionata  
Not Finished area

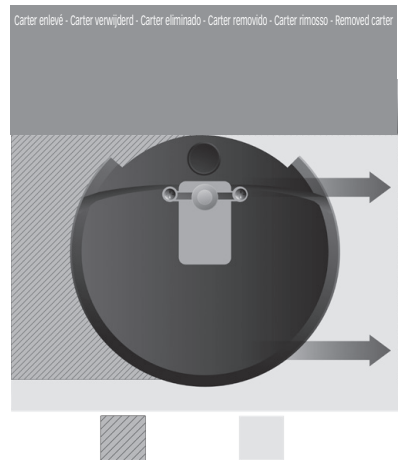

Zone travaillée  
Werkgebied  
Area de trabajo  
Area de trabalho  
Area di lavoro  
Finished area

Zone non travaillée  
Gebied niet gewerkt  
Area no trabajada  
Area não trabalhada  
Area non funzionata  
Not Finished area

# E

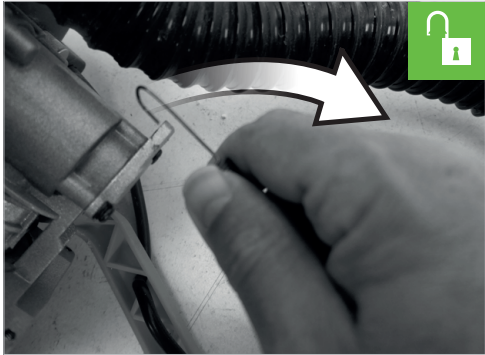
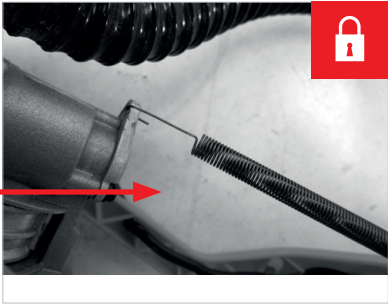

Remplacement des consommables  
Consumables replacing

# G

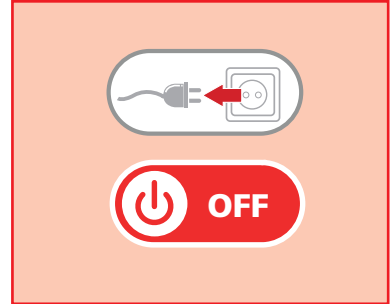
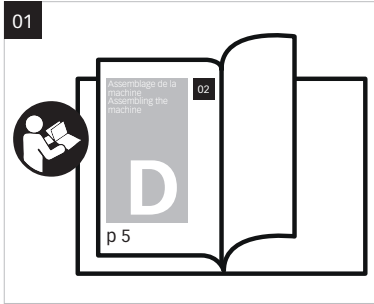

 Option - Option - Option - Opcional - Opzione - Opção - Opție - Επιλογή - Opcja - Valinnainen - Tilival - Дополнительно - Ekstra udstyr - Opzioni - Опция - seçenek / seçim - Volba - Volba - ראיית - Opció - Možnost - Valik - Opcija - Izvele



**115895:**

x 6 : A 80/100/120/150/180/240

**115898:**

x 6 : A 180

**115896:**

x 6 : A 80

**115899:**

x 6 : A 240

**115897:**

x 6 : A 120

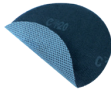

**115910:**

A 80 (x2), A 120 (x2), A 180 (x2)

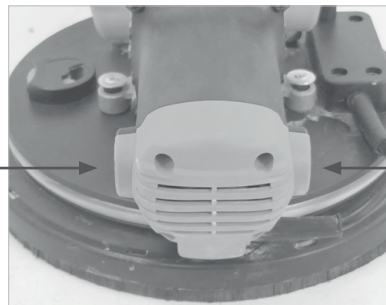
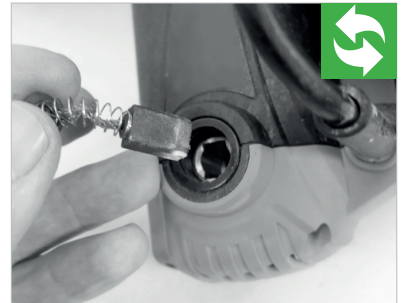
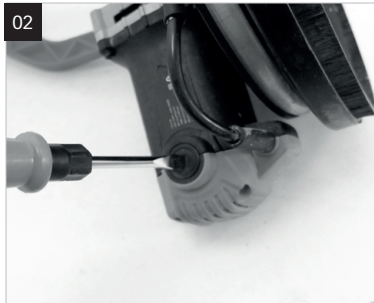

**Description et repérage des organes de la machine**

FIG. A &amp; B

- 01 Interrupteur
- 02 Plateau de ponçage
- 03 Variateur de vitesse
- 04 Levier de serrage
- 05 Papier abrasif
- 06 -
- 07 Collecteur de poussières
- 08 -
- 09 -
- 10 Poignée de maintien
- 11 -
- 12 Ouïes de ventilation

**Contenu du carton**

FIG. C

**Assemblage de la machine**

FIG. D

- 01 Montage du récupérateur de poussières
- 02 Montage du papier abrasif  
(voir remplacement des consommables)
- 03 -

**Fonctionnalité de la machine**

FIG. E

- 01 Mise en marche et arrêt
- 02 Mouvement à adopter
- 03 Raccordement à un aspirateur
- 04 Utilisation du variateur

**Réglages de la machine**

FIG. F

- 01 -
- 02 -

**Remplacement des consommables**

FIG. G

- 01 Changement du papier abrasif
  - 02 Changement des charbons
- Pour le remplacement éventuel des charbons, veuillez contacter votre revendeur.

**Entretien, recommandations et conseils**

- 01 Maintenir la machine et ses ouïes d'aération propres sans poussières
- 02 -

**Description and location of machine parts**

FIG. A &amp; B

- 01 On /off switch
- 02 Sanding board
- 03 Speed variator switch
- 04 Tightening lever
- 05 Sandpaper
- 06 -
- 07 Dust collector
- 08 -
- 09 -
- 10 Grip handle
- 11 -
- 12 Ventilator intake

**Contents of box**

FIG. C

**Assembling the machine**

FIG. D

- 01 Assembly of dust recoverer
- 02 Sandpaper fitting  
(see replacement of consumables)
- 03 -

**Functions of the machine**

FIG. E

- 01 Start-up of the machine
- 02 Movement to use
- 03 Connection to a vacuum cleaner
- 04 Use of speed variator

**Settings of the machine**

FIG. F

- 01 -
- 02 -

**Replacing consumables**

FIG. G

- 01 Changing sandpaper
  - 02 Changing carbons
- For possible carbon replacement, please contact your dealer.

**Cleaning and maintenance and advice**

- 01 Keep the machine and ventilation intakes dust-free
- 02 -

**Beschreibung und Kennzeichnung der Maschinenteile**

## FIG. A &amp; B

- 01 Ein/Ausschalter
- 02 Schleifplatte
- 03 Schalter/Drehzahlregler
- 04 Spannhebel
- 05 Schleifpapier
- 06 -
- 07 Staubsammler
- 08 -
- 09 -
- 10 Haltegriff
- 11 -
- 12 Lüftungsschlitze

**Inhalt der Verpackung**

## FIG. C

**Zusammenbau der Maschine**

## FIG. D

- 01 Staubsammler anbauen
- 02 Schleifpapier einsetzen  
(siehe Verschleißmaterial auswechseln)
- 03 -

**Funktionen der Maschine**

## FIG. E

- 01 Einschalten
- 02 Durchzuführende Bewegung
- 03 An Staubsauger anschließen
- 04 Drehzahlregler einstellen

**Einstellungen der Maschine**

## FIG. F

- 01 -
- 02 -

**Auswechseln der Verschleißteile**

## FIG. G

- 01 Schleifpapier auswechseln
  - 02 Schleifkohlen
- Für den eventuellen Ersatz der Kohle wenden Sie sich an Ihren Fachverkäufer.

**Reinigung und Wartung**

- 01 Maschine und deren Lüftungsschlitze staubfrei halten
- 02 -

**Descripción y localización de los elementos de la máquina**

## FIG. A &amp; B

- 01 Interruptor marcha/parada
- 02 Disco lijador
- 03 variador de velocidad
- 04 Palanca de sujeción
- 05 Papel lijador
- 06 -
- 07 Colector de polvo
- 08 -
- 09 -
- 10 Empuñadura de sujeción
- 11 -
- 12 Orificios de ventilación

**Contenido del cartón**

## FIG. C

**Ensamblaje de la máquina**

## FIG. D

- 01 Montaje del recuperador de polvo
- 02 Montaje del papel lijador  
(véase cambio de consumibles)
- 03 -

**Funcionalidad de la máquina**

## FIG. E

- 01 Puesta en marcha
- 02 Movimiento que se tiene que realizar
- 03 Empalme con un aspirador
- 04 Utilización del variador

**Ajustes de la máquina**

## FIG. F

- 01 -
- 02 -

**Cambio de los consumibles**

## FIG. G

- 01 Cambio de papel lijador
  - 02 Carbones
- Para el cambio eventual de las escobillas, contacte a su revendedor.

**Limpieza y mantenimiento**

- 01 Mantener la máquina y sus orificios de ventilación limpios sin polvo
- 02 -

**Descrizione e localizzazione degli organi della macchina**

## FIG. A &amp; B

- 01 Interruttore
- 02 Piano di levigatura
- 03 Variatore di velocità
- 04 Leva di serraggio
- 05 Carta abrasiva
- 06 -
- 07 Collettore di polvere
- 08 -
- 09 -
- 10 Maniglia di mantenimento
- 11 -
- 12 Fori di ventilazione

**Contenuto della scatola**

## FIG. C

**Assemblaggio della macchina**

## FIG. D

- 01 Montaggio del collettore di polvere
- 02 Montaggio carta abrasiva  
(Vedere la sostituzione dei materiali di consumo)
- 03 -

**Funzionalità della macchina**

## FIG. E

- 01 Avvio
- 02 Movimento da effettuare
- 03 Raccordo ad un aspiratore
- 04 Utilizzazione del variatore

**Regolazioni della macchina**

## FIG. F

- 01 -
- 02 -

**Sostituzione dei pezzi di ricambio**

## FIG. G

- 01 Sostituzione della carta abrasiva
- 02 Carboni

Per un'eventuale sostituzione dei carboni contattate il vostro rivenditore.

**Manutenzione, raccomandazioni e consigli**

- 01 Mantenere la macchina e i suoi fori d'aerazione puliti, senza polvere
- 02 -

**Descrição e identificação dos órgãos**

## FIG. A &amp; B

- 01 Interruptor
- 02 Prato de lixagem
- 03 Variador de velocidade
- 04 Alavanca de aperto
- 05 Papel abrasivo
- 06 -
- 07 Colector de poeira
- 08 -
- 09 -
- 10 Pega de prensão
- 11 -
- 12 Orifícios de ventilação

**Conteúdo da caixa**

## FIG. C

**Montagem da máquina**

## FIG. D

- 01 Montagem do colector de poeira
- 02 Montagem do papel abrasivo  
(ver substituição de consumíveis)
- 03 -

**Funcionalidade da máquina**

## FIG. E

- 01 Accionamento
- 02 Movimento a adoptar
- 03 Ligação a um aspirador
- 04 Utilização do variador

**Ajustes da máquina**

## FIG. F

- 01 -
- 02 -

**Substituição de consumíveis**

## FIG. G

- 01 Substituição do papel abrasivo
  - 02 Substituição dos escovas
- Para a substituição eventual das escovas, entrar em contacto com o seu revendedor.

**Limpeza e manutenção preventiva**

- 01 Manter a máquina e os seus orifícios de aeração limpos e livres de poeira
- 02 -

**Beschrijving en plaatsbepaling van de onderdelen van de machine**

## FIG. A &amp; B

- 01 schakelaar
- 02 Schuurblad
- 03 Nter toerenregelaar
- 04 Spanhendel
- 05 Schuurpapier
- 06 -
- 07 Stofcollector
- 08 -
- 09 -
- 10 Handgreep
- 11 -
- 12 Ventilatieopeningen

**Inhoud van het karton**

## FIG. C

**Assemblage van de machine**

## FIG. D

- 01 Montage van de stofvanger
- 02 Montage van het schuurpapier (zie «verbruiksartikelen vervangen»)
- 03 -

**Functionaliteit van de machine**

## FIG. E

- 01 Aanzetten
- 02 Schuurbeweging
- 03 Aansluiting op een stofzuiger
- 04 Gebruik van de variator

**Afstellingen van de machine**

## FIG. F

- 01 -
- 02 -

**Vervanging van de accessoires**

## FIG. G

- 01 Schuurpapier vervangen
  - 02 Koolborstels
- Raadpleeg uw leverancier voor de vervanging van de koolborstel.

**Onderhoud, aanbevelingen en raadgevingen**

- 01 De machine en haar verluchttingsopeningen schoon en stofvrij houden
- 02 -

**Περιγραφή και εντοπισμός των οργάνων της μηχανής**

## FIG. A &amp; B

- 01 Διακόπτης εκκίνησης/διακοπής (on/off)
- 02 Δίσκος τριβής
- 03 Διακόπτης ρύθμισης της ταχύτητας
- 04 Μοχλός σύσφιξης
- 05 Λειαντικό χαρτί
- 06 -
- 07 Συλλέκτης σκόνης
- 08 -
- 09 -
- 10 Χειρολαβή στηρίγματος
- 11 -
- 12 Ανοίγματα εξαερισμού

**Περιεχόμενου του χάρτινου κουτιού**

## FIG. C

**Συναρμολόγηση της μηχανής**

## FIG. D

- 01 Συναρμολόγηση εναλλάκτη σκόνης
- 02 Συναρμολόγηση λειαντικού χαρτιού (βλέπε αντικατάσταση αναλώσιμων)
- 03 -

**Λειτουργικότητα της μηχανής**

## FIG. E

- 01 Θέση σε λειτουργία
- 02 Κίνηση που πρέπει να ακολουθήσετε
- 03 Σύνδεση με αναρροφητήρα
- 04 Χρησιμοποίηση ρεοστάτη

**Ρυθμίσεις της μηχανής**

## FIG. F

- 01 -
- 02 -

**Αντικατάσταση των αναλώσιμων**

## FIG. G

- 01 Αλλαγή λειαντικού χαρτιού
  - 02 Замена углеродных щеток
- Για τυχόν αντικατάσταση του κάρβουνου, παρακαλείσθε να επικοινωνήσετε με τον μεταπωλητή σας.

**Καθαρισμός και συντήρηση**

- 01 Διατηρείστε την μηχανή και τα ανοίγματα εξαερισμού της καθαρά και χωρίς σκόνη
- 02 -

**Opis i oznaczenie elementów urządzenia**

FIG. A &amp; B

- 01 Włącznik praca / stop
- 02 Tarcza szlifująca
- 03 Wyłącznik - regulator prędkości
- 04 Dźwignia zaciskowa
- 05 Papier ścierny
- 06 -
- 07 Kolektor pyłu
- 08 -
- 09 -
- 10 Uchwyt
- 11 -
- 12 Otwory wentylacyjne

**Zawartość opakowania**

FIG. C

**Montaż maszyny**

FIG. D

- 01 Montaż odprowadzenia pyłu
- 02 Montaż papieru ściernego (patrz wymiana elementów zużywających się)
- 03 -

**Funkcje maszyny**

FIG. E

- 01 Uruchomienie, regulacja prędkości
- 02 Wykonywany ruch
- 03 Podłączenie do odkurzacza
- 04 Używanie regulatora

**Regulacja maszyny**

FIG. F

- 01 -
- 02 -

**Wymiana elementów zużywających się**

FIG. G

- 01 Wymiana papieru ściernego
- 02 Szczotki W przypadku ewentualnej wymiany szczotek, należy skontaktować się ze sprzedawcą.

**Konserwacja, zalecenia i rady**

- 01 Dbać o czystość urządzenia i otworów wentylacyjnych
- 02 -

**Laitteen osien kuvaus ja sijainti**

FIG. A &amp; B

- 01 Käynnistys-/sammutuskatkaisija
- 02 Hiontataso
- 03 Nopeuden säätö
- 04 Kiristysvipu
- 05 Hiomapaperi
- 06 -
- 07 Pölynkerääjä
- 08 -
- 09 -
- 10 Kahva
- 11 -
- 12 Ilmastointiaukot

**Laatikon sisältö**

FIG. C

**Laitteen kokoaminen**

FIG. D

- 01 Pölynkerääjän asennus
- 02 Hiomapaperin asennus  
(katso kulutustavaroiden vaihto)
- 03 -

**Pumpun toiminta**

FIG. E

- 01 Käynnistys
- 02 Liikkeen suunta
- 03 Imuriliitos
- 04 Kierrosnopeuden säätö

**Laitteen säädöt**

FIG. F

- 01 -
- 02 -

**Kuluvien osien vaihto**

FIG. G

- 01 Hiomapaperin vaihto
- 02 Hiiltien vaihtaminen  
Jos haluat vaihtaa hiilet, ota yhteys jälleenmyyjään

**Puhdistus ja kunnossapito**

- 01 Pidä laite ja sen ilmanvaihtoaukot vapaana pölystä
- 02 -

**Beskrivning och märkning av maskinens delar**

## FIG. A &amp; B

- 01 Start-/stoppbrytare
- 02 Slipskiva
- 03 Steglös varvtalsreglering
- 04 Spännarm
- 05 Sandpapper
- 06 -
- 07 Dammsamlare
- 08 -
- 09 -
- 10 Stödhandtag
- 11 -
- 12 Ventilationsspringor

**Innehåll i kartongen**

## FIG. C

**Montering av maskinen**

## FIG. D

- 01 Montering av dammsamlaren
- 02 Montering av sandpapperet  
(se byte av förbrukningsvaror)
- 03 -

**Maskinens funktion**

## FIG. E

- 01 Start och stopp
- 02 Rekommenderad rörelse
- 03 Inkoppling till dammupsug
- 04 Användning av varvtalsregleringen

**Byte av förbrukningsmedel**

## FIG. F

- 01 -
- 02 -

**Byte av förbrukningsmedel**

## FIG. G

- 01 Byte av sandpapper
- 02 Byte av kolstavar

För eventuellt byte av kolstavarna, kontakta återförsäljaren.

**Rengöring och underhåll**

- 01 Hålla maskinen och ventilationsspringorna rena och dammfria
- 02 -

## описание и местоположение на частите на машината

## FIG. A &amp; B

- 01 Прекъсвач за стартиране / спиране
- 02 Табла, подно излъскване, шлифоване с пемза
- 03 Картер за защита, който може да се наглася затягане
- 04 шкурка
- 06 -
- 07 Колектор на праха
- 08 -
- 09 -
- 10 Дръжка за поддържане
- 11 -
- 12 Отворите за вентилация

## съдържание на кутията

## FIG. C

## сглобяване на машината

## FIG. D

- 01 Монтаж на уреда за отнемане на прах
- 02 Монтаж на абразивната хартия  
(вижте подмяна на консумативите)
- 03 -

## Функциониране на машината

## FIG. E

- 01 Пускане и спиране
- 02 Движение, което трябва да се възприеме
- 03 Свързване към аспиратор
- 04 Използване на вариатор

## реглаж на машината

## FIG. F

- 01 -
- 02 -

## Подмяна на консумативите

## FIG. G

- 01 Подмяна на абразивната хартия
- 02 Смяна на графитни четки на електродвигател За евентуална подмяна на графитни четки за електродвигателя, моля свържете се с вашия продавач.

## Подмяна на консумативите

- 01 Поддръжка на машината и на отворите за вентилация чисти от прах
- 02 -

**Beskrivelse og nummerering af maskinens organer**

## FIG. A &amp; B

- 01 Start / stop kontakt
- 02 Slibeplade
- 03 Hastighedsvælger
- 04 Fastsplændingshåndtag
- 05 Slibepapir
- 06 -
- 07 Støvsamler
- 08 -
- 09 -
- 10 Fastholdelseshåndtag
- 11 -
- 12 Ventilationsåbninger

**Papkassens indhold**

## FIG. C

**Samling af maskinen**

## FIG. D

- 01 Montering af støvsamler
- 02 Montering af slibepapir  
(se udskiftning af forbrugsartikler)
- 03 -

**Maskinens virkemåde**

## FIG. E

- 01 Opstart
- 02 Bevægelse der skal følges
- 03 Tilslutning til en støvsuger
- 04 Brug af variator

**Maskinens indstillinger**

## FIG. F

- 01 -
- 02 -

**Udskiftning af forbrugsartikler**

## FIG. G

- 01 Udskiftning af slibepapir
- 02 Udskiftning af kul  
Kontakt din forhandler, hvis kullene skal skiftes ud.

**Rengøring og vedligeholdelse**

- 01 Hold maskinen og ventilationsåbningerne rene uden støv
- 02 -

**Descrierea și identificarea organelor de masina**

## FIG. A &amp; B

- 01 Întreprător pornire/oprire
- 02 Platu de șlefuit
- 03 Variator de viteză
- 04 Levier de strângere
- 05 Hârtie abrazivă
- 06 -
- 07 Colector de praf
- 08 -
- 09 -
- 10 Mâner de prindere
- 11 -
- 12 Guri de ventilație

**Continutul cartonului**

## FIG. C

**Asamblarea masinii**

## FIG. D

- 01 Montarea recuperatorului de praf
- 02 Montarea hârtiei abrazive  
(vezi înlocuirea consumabilelor)
- 03 -

**Functionarea masinii**

## FIG. E

- 01 Pornire și oprire
- 02 Mișcarea de urmat
- 03 Racordarea la un aspirator
- 04 Utilizarea variatorului

**Reglajele masinii**

## FIG. F

- 01 -
- 02 -

**Inlocuirea consumabilelor**

## FIG. G

- 01 Schimbarea hârtiei abrazive
- 02 Schimbarea cărbunilor  
Pentru eventuala înlocuire a cărbunilor, vă rugăm să luați legătura cu distribuitorul dumneavoastră.

**Curatare și întreținere**

- 01 Mențineți mașina și aeratoarele sale curate, fără praf
- 02 -

## описание и маркировка элементов машины

## FIG. A &amp; B

- 01 Переключатель вкл.-выкл
- 02 Шлифовальная пластина
- 03 Переключатель скоростей
- 04 Зажимный рычаг
- 05 Наждачная бумага
- 06 -
- 07 Пылесборник
- 08 -
- 09 -
- 10 Рукоятка
- 11 -
- 12 Вентиляционные отверстия

## Содержимое коробки

## FIG. C

## Сборка машины

## FIG. D

- 01 Установка пылесборника
- 02 Крепление наждачной бумаги  
(см. описание замены расходных материалов)
- 03 -

## Функциональность машины

## FIG. E

- 01 Запуск и останов
- 02 Правильное движение
- 03 Соединение с аспиратором
- 04 Использование переключателя

## регулировка машины

## FIG. F

- 01 -
- 02 -

## Замена расходных материалов

## FIG. G

- 01 Замена наждачной бумаги
- 02 Замена углеродных щеток  
По вопросу замены угольных щеток просьба  
обратиться к дилеру

## Чистка и техническое обслуживание

- 01 Очищайте станок и его вентиляционные  
отверстия от загрязнений и пыли
- 02 -

## Makinenin organlarının tasviri ve bulunması

## FIG. A &amp; B

- 01 Çalıştırma anahtarı / Durdurma
- 02 Zımpara çarkı
- 03 Hız değiştiricisi
- 04 Sıkma kolu
- 05 Zımpara kâğıdı
- 06 -
- 07 Oz toplayıcı
- 08 -
- 09 -
- 10 Tutma sapı
- 11 -
- 12 Havalandırma delikleri

## Kartonun içeriği

## FIG. C

## Makinenin montajı

## FIG. D

- 01 Toz toplayıcının takılması
- 02 Zımpara kâğıdının takılması  
(bkz. sarf malzemelerinin değiştirilmesi)
- 03 -

## Makinenin kullanılışı

## FIG. E

- 01 Çalıştırma ve durdurma
- 02 Benimsenecek hareket
- 03 Bir elektrikli süpürgeye bağlama
- 04 Varyatör kullanma

## Makinenin ayarları

## FIG. F

- 01 -
- 02 -

## Tüketim malzemelerinin değiştirilmesi

## FIG. G

- 01 Zımpara kâğıdını değiştirme
- 02 Kömürlerin değiştirilmesi  
Kömürlerin olası değiştirilmesi için, sa-  
tıcınızla temas kurun

## Temizlik ve bakım

- 01 Makineyi ve havalandırma deliklerini  
temiz ve tozlardan arındırılmış olarak tutun
- 02 -

**Popis a označení součástí stroje**

FIG. A &amp; B

- 01 Spínač
- 02 Deska na broušení
- 03 H1Z dešťstiricisi
- 04 Stahovací páka
- 05 Brusný papír
- 06 -
- 07 Sběrač prachů
- 08 -
- 09 -
- 10 Držadlo
- 11 -
- 12 Ventilační otvory

**Obsah krabice**

FIG. C

**Montáž stroje**

FIG. D

- 01 Připevnění lapače prachu
- 02 Připevnění brusného papíru (viz výměna opotřebovaných součástek)
- 03 -

**Chod stroje**

FIG. E

- 01 Spuštění a zastavení
- 02 Návrh na přijetí
- 03 Připojení k vysavači
- 04 Použití regulátoru

**Serizení stroje**

FIG. F

- 01 -
- 02 -

**Výměna komponentu**

FIG. G

- 01 Výměna brusného papíru
  - 02 Kömürlerin değıstirilmesi
- V případě potřebné výměny uhlí se obraťte na svého prodejce

**Čištění a údržba**

- 01 Udržovat stroj a větrací otvory čisté bez prachu
- 02 -

**Popis a označenie súčastí stroja**

FIG. A &amp; B

- 01 Spínač štart/stop
- 02 Doska na brúsenie
- 03 Plynulý prevod
- 04 Stahovacia páka
- 05 Brusný papier
- 06 -
- 07 Zberač prachu
- 08 -
- 09 -
- 10 Držadlo
- 11 -
- 12 Ventilačné otvory

**Obsah krabice**

FIG. C

**Montáž stroja**

FIG. D

- 01 Pripevnenie lapača prachu
- 02 Pripevnenie brusného papiera (pozri výmenu opotrebovaných súčiastok)
- 03 -

**Chod stroja**

FIG. E

- 01 Spustenie a vypnutie
- 02 Pohyb na osvojenie
- 03 Pripojenie k vysávaču
- 04 Použitie regulátora

**Nastavenie stroja**

FIG. F

- 01 -
- 02 -

**Výměna komponentov**

FIG. G

- 01 Výměna brusného papiera
  - 02 Výměna uhlíkov
- V prípade potrebnej výmeny uhlia sa obraťte na svojho predajcu

**Cistenie a údržba**

- 01 Udržovať stroj a vetracie otvory čisté bez prachu
- 02 -

מכללי המכונה איתורשל מכללי המכונה  
תיאור ו תיאור ואיתור של

## FIG. A &amp; B

- 01 מתג הפעלה/עצירה
- 02 לוח ליטוש
- 03 שנאי המהירויות
- 04 מנוף הידוק
- 05 נייר זכוכית
- 06 -
- 07 אמצעי איסוף אבק
- 08 -
- 09 -
- 10 ידית אחיזה
- 11 -
- 12 פתחי איורור

תכולה של תיבת הקרטון

## FIG. C

הרכבת המכונה

## FIG. D

- 01 התקנת האמצעי איסוף אבק
- 02 (ראה החלפת פריטים מתכלים)  
התקנת נייר הזכוכית
- 03 -

כושר תפקוד המכונה

## FIG. E

- 01 התנעה ועצירה
- 02 התנועה שיש לאמץ
- 03 חיבור לשואב אבק
- 04 שימוש בווסת

החלפה של פריטים מתכלים

## FIG. F

- 01 -
- 02 -

ניקוי חזקה

## FIG. G

- 01 החלפת נייר הזכוכית
  - 02 החלפת מברשות פחם
- גובה הגבהה; 127/מהלך הסכינים

אחזקה, המלצות ועצות

- 01 ופתחי האיורור שלה נקיים וללא אבק
- יש להחזיק את המכונה
- 02 -

תوصיף و تجميع أجزاء الآلة

## FIG. A &amp; B

- 01 مفتاح تشغيل إيقاف.
- 02 لوح الصنفرة
- 03 مغير السرعة.
- 04 رافعة القبط
- 05 ورق كاشط
- 06 -
- 07 مَجْمَع الجاذ
- 08 -
- 09 -
- 10 فلتر الجاذ
- 11 -
- 12 مخرج التهوية

محتوى الكرتون.

## FIG. C

تجميع أجزاء الآلة.

## FIG. D

- 01 تركيب ملتقط الجاذ
- 02 انظر استبدال المستهلكات  
تركيب الورق الكاشط
- 03 -

جاهزية الآلة.

## FIG. E

- 01 تشغيل و إيقاف.
- 02 طريقة القيام بالحركة
- 03 الربط بمكنسة كهربائية
- 04 استعمال المنظم

ضبط وظائف الآلة.

## FIG. F

- 01 -
- 02 -

استبدال المستهلكات.

## FIG. G

- 01 تغيير الورق الكاشط
  - 02 استبدال قضبان الكربون.
- ببأيك في حالة استبدال قضبان الكربون  
الرجاء الاتصال

صيانة، إرشادات ونصائح

- 01 التهوية التابعة لها نظيفة من غير غبار
- تبقى المكثفة و مخرج
- 02 -

**A gép alkotóelemeinek leírása és beazonosítása**

FIG. A &amp; B

- 01 Indító/leállító kapcsoló
- 02 Csiszolótányér
- 03 Sebességszabályozó
- 04 Szorítókar
- 05 Csiszolópapír
- 06 -
- 07 Porgyűjtő
- 08 -
- 09 -
- 10 Fogantyú
- 11 -
- 12 Szellőzőrések

**A doboz tartalma**

FIG. C

**A gép összeszerelése**

FIG. D

- 01 Porgyűjtő felszerelése
- 02 Csiszolópapír felszerelése  
(ld. fogyóanyagok cseréje)
- 03 -

**A gép működése**

FIG. E

- 01 Beindítás és leállítás
- 02 A készülék mozgatása
- 03 Csatlakozás porszívóhoz
- 04 Szabályozó használata

**A gép beállítása**

FIG. F

- 01 -
- 02 -

**Fogyóanyagok cseréje**

FIG. G

- 01 Csiszolópapír cseréje
  - 02 Szénkefék cseréje
- A szénkefék esetleges cseréje végett kérjük lépjen kapcsolatba viszonteladójával

**Karbantartás, javaslatok és tanácsok**

- 01 A készüléket és szellőzőréseit tartsa tisztán, pormentesen
- 02 -

**Opis in oznaka sklopov stroja**

FIG. A &amp; B

- 01 Stikalo delovanje / stop
- 02 Polirna plošča
- 03 Frekvenčni pretvornik
- 04 Vzvod za vpenjanje
- 05 Brusilni papir
- 06 -
- 07 Zbiralnik za prah
- 08 -
- 09 -
- 10 Ročica za držanje
- 11 -
- 12 Ventilacijske reže

**Vsebina kartona**

FIG. C

**Sestava stroja**

FIG. D

- 01 Montaža zbiralnika prahu
- 02 Montaža brusilnega papirja  
(glej menjava potrošnih elementov)
- 03 -

**Funkcionalnost stroja**

FIG. E

- 01 Vklop delovanja in ustavitev
- 02 Potrebni premik
- 03 Priključek na sesalnik
- 04 Uporaba frekvenčnega pretvornika

**Nastavitve stroja**

FIG. F

- 01 -
- 02 -

**Menjava potrošnih delov**

FIG. G

- 01 Zamenjava brusnega papirja
- 02 Menjava ogljikovih elektrod Za morebitno zamenjavo ogljikovih elektrod se, prosimo, obrnite na našega prodajalca

**Čiščenje in vzdrževanje**

- 01 Pazite, da ostanejo stroj in reže za zračenje na stroju čisti, brez prahu
- 02 -

**Masina osade kirjeldus ja eristamine**

FIG. A &amp; B

- 01 Käivitus/kinnipanekulüliti
- 02 Lihvimisplaate
- 03 Kiiruste muutja
- 04 Survehoob
- 05 Liivapabe
- 06 -
- 07 Tolmukoguja
- 08 -
- 09 -
- 10 Käepide
- 11 -
- 12 Ventilatsioonivad

**Karbi sisu**

FIG. C

**Masina kokkupanek**

FIG. D

- 01 Tolmu rekuperaatori paigaldamine
- 02 Liivapaberi paigaldamine  
(vaata kasutatud osade väljavahetamist)
- 03 -

**Masina funktsionaalsus**

FIG. E

- 01 Käivitamine ja peatamine
- 02 Ümberlulitamine
- 03 Tolmuimeja sisselulitamine
- 04 Ümberlüliti kasutamise

**Masina seaded**

FIG. F

- 01 -
- 02 -

**Kuluvate osade asendamine**

FIG. G

- 01 Liivapaberi väljavahetamine
  - 02 Süsinike vahetamine
- Kui tekib vajadus sütt vahetada, kontakteeruge edasimüüjaga

**Hooldus, soovitused ja nõuanded**

- 01 Lihvimismasin ja selle ventilatsioonivad tuleb hoida tolmuvabadena
- 02 -

**Mašinas dalu apraksts un uzstadišana**

FIG. A &amp; B

- 01 Slēdzis ieslēgšanai/izslēgšanai
- 02 Šlifavimo stals
- 03 Ātruma pārslēdzējs
- 04 Prispaudimo svirtis
- 05 Šlifavimo popierius
- 06 -
- 07 Dulkių surinktuvas
- 08 -
- 09 -
- 10 Valdymo rankena
- 11 -
- 12 Ventilācijas angos

**Kastes saturs**

FIG. C

**Mašinas montaža**

FIG. D

- 01 Dulkių rekuperatoriaus montavimas
- 02 Šlifavimo popieriaus uždėjimas  
(žr. susidėvičių dalių keitimas)
- 03 -

**Mašinas funkcionalitate**

FIG. E

- 01 Ieslēgšana un izslēgšana
- 02 Judesiai
- 03 Siurblio prijungimas
- 04 Regulatoriaus naudojimas

**Mašinas noregulēšana**

FIG. F

- 01 -
- 02 -

**Aizvietot pateretas dalas**

FIG. G

- 01 Šlifavimo popieriaus pakeitimas
  - 02 Ogļu nomaiņa
- Galigai ogļu nomaiņai griezieties pie sava mazumtirgotāja

**Apkope, rekomendācijas un padomi**

- 01 Prietaiss ir jo ventilācijas angos turi būtī švarūs, be dulkių
- 02 -

## Mašinos elementu aprašymas ir krypties nustatymas

### FIG. A & B

- 01 Jungiklis įjungtas/išjungtas
- 02 Slīpēšanas plate
- 03 Greičio svyravimai
- 04 Piespiešanas svira
- 05 Abrazīvais papīrs
- 06 -
- 07 Putekļu savācējs
- 08 -
- 09 -
- 10 Rokturis
- 11 -
- 12 Ventilācijas atveres

## Kartono sudetis

### FIG. C

## Mašinos surinkimas

### FIG. D

- 01 Putekļu rekuperatora uzstādīšana
- 02 Abrazīvā papīra uzstādīšana (skatīt nolietoto daļu nomaiņu)
- 03 -

## Mašinos funkcionavimas

### FIG. E

- 01 Įjungimas ir sustabdymas
- 02 Pārslēgšana
- 03 Pieslēgšana putekļusūcējam
- 04 Pārslēga lietošana

## Mašinos reguliavimas

### FIG. F

- 01 -
- 02 -

## Naudojamos produkcijos pakeitimas

### FIG. G

- 01 Abrazīvā papīra nomaiņa
- 02 Angliņu pakeitimas Norēdami pakeisti anglis, kreipkitės į pardavēja.

## Priežiūra, rekomendacijos ir patarimai

- 01 Turēt mašīnu un tās ventilācijas atveres tīras no putekļiem
- 02 -

## Opis i identifikacija organa stroja

### FIG. A & B

- 01 Prebaciti
- 02 Brusni pladanj
- 03 Regulator brzine
- 04 Poluga za pritezanje
- 05 Brusnim papirom
- 06 -
- 07 Prašina kolecionar
- 08 -
- 09 -
- 10 Držanje ručke
- 11 -
- 12 Ventilacija sluha

## Sadržaj kartona

### FIG. C

## Montaža stroja

### FIG. D

- 01 Montaža prašine kolecionar
- 02 Instaliranje abrazivnog papira (vidi zamjena konzumirnih materijala)
- 03 -

## Funkcionalnost stroja

### FIG. E

- 01 Start i stop
- 02 Pokret za usvajanje
- 03 Priključak na usisavač
- 04 Korištenje Dimmer

## Postavke stroja

### FIG. F

- 01 -
- 02 -





## Zamjena konzumables

### FIG. G

- 01 Mijenjanje abrazivnog papira
- 02 Promjena uglja za eventualnu zamjenu uglja, molimo kontaktirajte svog trgovca.

## Održavanje, preporuke i savjeti

- 01 Uređaj i ventilacijske otvore držite čistim bez prašine
- 02 -

	<p>Tension et fréquence assignée: Nominal frequency and power: Nennspannung und Nennfrequenz : Tensión y frecuencia fijada: Tensione e frequenza assegnata: Tensão e frequência fixa: Aangewezen spanning en frequentie: Ονομαστική τάση και συχνότητα: Napięcie i częstotliwość przydzielona: Jännite ja määrätty taajuus: Angiven spänning och frekvens: Anført spænding og frekvens: Tensiune și frecvență de lucru:</p>	<p>Заданное напряжение и частота: Tahsis gerilimi ve frekansı: Stanovené napětí a frekvence: Stanovené napätie a frekvencia: Merkespenning og merkefrekvens: الغاطية والذبذب الجبرمجة. Névleges feszültség és frekvencia: Napetost in določena frekvenca: Консумирано напрежение и честота : Määratud pinge ja sagedus Nustatyta įtampa ir dažnis Noteiktāis spriegums un frekvence. Napon i nazivna frekvencija:</p>	<p>230 V ~ 50 Hz</p>
	<p>Puissance assignée: Nominal power: Nennleistung: Potencia fijada: Potenza assegnata: Potência assinada: Onbelast toerental: Ονομαστική ισχύς: Prędkość na biegu jałowym: Teho: Angiven effekt: Anført styrke: Putere de lucru:</p>	<p>Заданная мощность: Tahsis edilen güç: Stanovený výkon: Predpísaný výkon: Merkeeffekt: القدرة الجبرمجة. Névleges teljesítmény : Določena jakost: Консумирана мощност: Määratud võimsus. Nustatyta galia Noteiktā jauda Nazivna snaga:</p>	<p>750 W</p>
		<p>Ø 225 mm</p>	
	<p>Vitesse à vide: No-load speed: Leerlaufdrehzahl: Velocidad vacía: Velocità a vuoto: Velocidade no vácuo: Leerlaufdrehzahl: Ταχύτητα αδράνειας: Prędkość bez obciążenia: Tyhjäkäyntinopeus Tomgångshastighet: Hastighed i ubelastet tilstand: Viteza în gol:</p>	<p>Скорость вращения на холостом ходу: Boşalma hızı: Rychlost naprázdno: Rychlost při chode naprázdno: Tomgangshastighet: السرعة على الفارغ. Üres sebesség: Prosti tek: Скорост на празни обороти: Kiirus tühikäigul Tuščio prietaiso greitis Tukšgaitas ātrums Brzina praznog hoda:</p>	<p>1000 - 2200 min<sup>-1</sup></p>
	<p>Classe d'isolement : 2 Insulation class : 2 Isolierklasse: 2 Aislamiento clase :2 Isolamento classe :2 Isolamento classe :2 Isolatie Klasse : 2 Κατηγορία μόνωσης: 2 Izolacja Klazy :2 Eristysluokka :2 Isolering Klass :2 Isoleringsklasse 2 Clasă izolatie :2</p>	<p>Класс изоляции 2 : Yalıtım derecesi :2 Třída izolace :2 Izolačný systém 2 Isolasjonsklasse: 2 فئة العزل 2. Szigetelési osztály :2 Razred izolacije :2 Инструмент Клас :2 Isolatsiooniklass 2 Izolācijas rūšis 2 Izolācijas klase 2 Izolacija klasa: 2</p>	<p>X</p>

	<p>Porter des lunettes de sécurité :  Wear protective eyewear :  Schutzbrille tragen :  Llevar puestas gafas protectoras :  Portare de gli occhiali di sicurezza :  Utilizar óculos de segurança :  Draag een veiligheidsbril :  Φοράτε προστατευτικά γυαλιά:  Zakładać okulary ochronne :  Käytä suojalaseja :  Använd skyddsglasögon :  Der skal benyttes sikkerhedsbriller :  Purtati ochelari de protectie :</p>	<p>Наденьте защитные очки :  Güvenlik gözlükleri takın :  Používejte bezpečnostní brýle :  Noste ochranné okuliare :  Bruk vernebriller:  حامل نظارات وقائية.  Viseljen védőszemüveget :  Nositi zaščitna očala :  Да се използват защитни очила :  Kandke kaitseprille  Nešioti apsauginius akinius  Valkät aizsargbrilles  Nositi zaštitne naočale:</p>	X
---	--	---	---

	<p>Porter un masque anti-poussière :  Wear a dust mask :  Staubschutzmaske tragen :  Llevar puesta una careta de protección contra el polvo :  Indossare una mascherina anti-polvere :  Utilizar uma máscara anti-poeira :  Draag een stofmasker :  Φορέστε μάσκα για τη σκόνη:  Zakładać maskę przeciwpyłową  Käytä pölysuojust :  Bär mask mot damm :  Der skal benyttes beskyttelsesmaske mod støv:  Purtati mască anti-praf :</p>	<p>Наденьте респиратор :  Toza karşı maske takın :  Používejte masku proti prachu :  Noste ochrannú masku proti prachu :  Bruk en støvmaske:  لبس قناع مضاد للغبار.  Viseljen porvédő maszkot  Nositi zaščitno masko proti prahu:  Да се използва защитна маска :  Kandke tolmumaski.  Dėvėti respiratorių  Valkät aizsarg masku pret putekļiem  Nositi masku za zaštitu od prašine:</p>	X
---	---	--	---

	<p>Porter une protection auditive :  Wear hearing protective equipment:  Gehörschutz tragen:  Llevar puesta una protección auditiva:  Portare una protezione uditiva:  Utilizar uma protecção auditiva:  Draag gehoorbeschermers:  Φοράτε προστασία ακοής:  Zakładać słuchawki ochronne  Käytä kuulosuojaimia:  Bär hörselskydd:  Der skal benyttes hørevern:  Purtati căști de protectie auz:</p>	<p>наденьте средства звуковой защиты:  İşitsel koruma aleti takın:  Používejte ochranu sluchu:  Noste ochranné slúchadlá:  Bruk hørselsvern:  لبس عوذة خضض الضرجي  Viseljen fülvédőt  Nositi zašito ušes:  Да се използва слухови защитни средства:  Kandke kõrvakaitset  Nešioti apsaugą nuo triukšmo  Valkät dzirdes aizsarglīdzekļi  Nositi štitnike protiv buke:</p>	X
--	--	--	---

	<p>Porter des gants :  Use rubber gloves :  Schutzhandschuhe tragen :  Llevar guantes de protección :  Indossare i guanti di protezione :  Utilizar luvas de protecção :  Draag veiligheidshandschoenen :  Φορώντας γάντια:  Używać rękawic ochronnych :  Käytä suojakäsineitä :  Använd skyddshandskar :  Der skal benyttes handsker :  Purtati mănuși :</p>	<p>Наденьте перчатки :  Eldiven takın :  Noste rukavice :  Noste rukavice :  Bruk hansker:  لبس قفازات.  Viseljen kesztű t  Nositi rokavice:  а се използват предпазни ръкавици :  Kandke kindaid  Mūvēti pirštines  Valkät cimdus  Nositi zaštitne rukavice:</p>	X
---	---	---	---

	<p>Lire les instructions avant usage :  Read the instructions before use :  Vor Einsatz des Geräts Anweisung lesen :  Léase las instrucciones antes de usar :  Leggere le istruzioni prima dell'uso :  Ler as instruções antes da utilização :  Lees voor het gebruik de instructies :  Διαβάστε τις οδηγίες πριν από τη χρήση:  Zapoznać się instrukcją przed użyciem :  Lue ohjeet ennen käyttöä :  Läs anvisningarna före användning :  læs instruktionerne før brug  Înainte de utilizare, cititi instructiunile :</p>	<p>Внимательно прочитайте следующие инструкции :  Kullanmadan talimatları okuyunuz :  Pozorně si přečtete následující pokyny :  Pred použitím si prečítajte pokyny :  Les bruksanvisningen før bruk:  اقرأ التعليمات قبل الاستخدام.  használat előtt olvassuk el az utasítást :  Pred uporabo preberite ustrezna navodila  Прочетете указанията за употреба :  Enne kasutamist lugege instruksiooni  Prieš naudojimą perskaityti instrukciją  izlasīt instrukcijas pirms lietošanas  Pročitati upute prije uporabe:</p>	X
--	--	---	---

	<p>Conformité européenne  Conforms to EC standards :  CE-Konformität :  Cumple con las directivas CE :  Conforme alle norme CE :  Conforme às normas CE :  Voldoet aan de EG-normen :  Ευρωπαϊκή Συμμόρφωση  Zgodność z normami CE :  EU-standardien mukainen :  EU-standardien mukainen :  Overholder EU standarderne :  Conform cu normele europene:</p>	<p>соответствие европейским стандартам:  Avrupa uygunluk :  evropská shoda :  európska dohoda :  Europeisk konformitet  قطابق للجواصفات الأوروبية.  evropska ustreznost :  európai megfeleléség :  Съответствие с европейските норми :  Euroopa Liidu vastavusmärk  Europinių normų atitikima  Atbilstība Eiropas standartiem  Evropska skladnost</p>	X
--	--	---	---

	<p>Danger :  Danger :  Gefahr :  Peligro :  Pericolo :  Perigo :  Gevaar :  Κίνδυνος:  Niebezpieczeństwo :  Vaara :  Fara :  Fare :  Pericol :</p>	<p>Опасно :  Tehlike :  Nebezpečí :  Nebezpečenstvo :  Fare:  خطر.  Veszély :  Nevarnost:  Опасност :  Oht  Pavojus  Bīstamība  Opasnost:</p>	X
--	--	---	---

	<p>Poids :  Weight :  Gewicht :  Peso :  Peso :  Peso :  Gewicht :  Βάρος :  Masa :  Paino :  Vikt :  Vægt :  Greutate :</p>	<p>Bec :  Ağırlık :  Hmotnost :  Hmotnosť :  Vekt:  الوزن.  Súly :  Teža :  Терно :  Raskus  Svoris  Svars  Težina</p>	3,3 kg
--	--	--	--------

	Niveau de pression acoustique :	Уровень акустического давления. :	96 dB (A)
	Acoustic pressure level :	Akustik basınç seviyesi :	
	Schalldruckpegel :	Hladina akustického tlaku :	
	Nivel de presión acústica :	Hladina akustického tlaku :	
	Livello di pressione acustica :	Lydtryknivå:	
	Nível de pressão acústica :	مستوى الضغط السمعي.	
	Niveau akoestische druk :	A hangnyomás szintje :	
	Στόμη ηχητικής πίεσης :	Nivo akustičnega pritiska:	
	Poziom mocy akustycznej :	Равнище на акустично налягане :	
	Käytä kuulosuojaimia :	Helirõhu nivoo	
	Ljudtrycksnivå :	Akustinio spaudimo lygis	
Lydtryk :	Akustiskå spiediena līmenis		
Nível presiune acustică :	Razina zvučnog tlaka:		

	Niveau de puissance acoustique :	уровень мощности звука :	104 dB (A)
	Acoustic power level :	Akustik basınç seviyesi :	
	Schalleistungspegel :	Hladina zvukového výkonu:	
	Nivel de potencia acústica :	Hladina zvukového výkonu:	
	Livello di potenza acustica:	Lydeffektnivå:	
	Nível de potência acústica:	مستوى الخرجىج.	
	Niveau akoestisch vermogen :	a hangnyomás szintje :	
	Επίπεδο ισχύος ήχου:	Nivo akustične jakosti :	
	Poziom mocy akustycznej :	Равнище на вибрации :	
	Käytä suojalaseja :	Helivõimsuse nivoo	
	Ljudstyrkenivå :	Triukšmo lygis	
Lydstyrke :	Akustiskās jaudas līmenis		
Nível putere acustică :	Razina zvučne snage:		

NIVEAU SONORE D'ÉMISSION : A VIDE

Pression acoustique LpA poste opérateur 96 dB  
Incertitude 3

Puissance acoustique LWA 104 dB  
Incertitude 3

Valeurs déterminées suivant le code d'essai de l'annexe B de la norme EN 61029-1 avec emploi des normes de base ISO 11201 et ISO 3744.

Les niveaux de pression acoustique obtenus in situ dépendent:

- Des niveaux réels de la machine considérées, en prenant en compte les incertitudes déclarées;
- Du local et de l'installation de la machine. Préférez une pièce dont l'acoustique est plus feutrée. Evitez les pièces vides à grande résonance. Placez vous auprès d'une fenêtre le cas échéant.
- Des outils montés, des pièces travaillées, des réglages choisis,...

	Niveau de vibration :	Уровень вибрации :	4,96 m / s <sup>2</sup>
	Hand/arm vibration level :	Titreşim seviyesi :	
	Vibrationspegel Hand/Arm :	Úroveň vibrací :	
	Nivel de vibración mano/brazo :	Hladina vibrácií :	
	Livello di vibrazione mano/braccio :	Vibrasjonsnivå:	
	Nível de vibração mão/braço :	مستوى الارتجاج.	
	Trillingsniveau hand/arm :	Vibrációszint :	
	Επίπεδο κραδασμών:	Nivo vibracij :	
	Poziom vibracji rózka/ramię :	Равнище :	
	Tärinätaso:	Vibrācijas līmenis.	
	Vibrationsnivå hand/arm :	Vibracijos lygis	
Vibrationsniveau :	Vibratsiooni nivo		
Nível vibrații :	Razina vibracije:		

#### VIBRATIONS:

Total des valeurs de vibration (somme vectorielle des trois directions) déterminée selon EN 60745 :

a 4,96 m/s<sup>2</sup>  
Incertitude K 1,5 m/s<sup>2</sup>

L'amplitude d'oscillation peut être utilisée comme valeur de comparaison d'outils électroportatifs.

Attention : si l'outil électroportatif est utilisé pour d'autres applications, avec d'autres outils de travail, l'amplitude d'oscillation peut être différente.

	<p>Soumis à recyclage Subjected to recycling Sujeto a reciclaje Sottoposti a riciclaggio Sujeitos à reciclagem Não deite no lixo : Niet wegwerpen : Υπόκειται σε ανακύκλωση Nie wyrzucać : Älä heitä pois luontoon : Batteriet får inte kastas : Bortkast det ikke: Nu le auncati :</p>	<p>Подлежит переработке Atmayiniz : Nevyhadzujte je do bežného odpadu : Neodhadzovat : Gjenvinningspliktig فلا ترمدها دلذا في القمامة. ne mečíte1 Ne odvržite ga/jih vstran : Taaskasutusse kuuluv Ärge visake seda minema : Nemetykíte : Nemest : Podvrgnuto recikliranju</p>	×
---	---	--	---

**Recyclage des déchets :**

Les outils, accessoires et leur emballages doivent suivre une voie de recyclage adaptée. Conformément aux directives Européenne 2012/19/UE et 2006/66/CE, les composants d'un produit doivent être séparés, collectés, recyclés ou éliminés en conformité avec les réglementations environnementales en vigueur. Les appareils, batteries, piles, huiles, emballages devront être déposés dans les systèmes d'élimination des déchets spéciaux tels que déchetteries. Renseignez-vous auprès de votre commune pour connaître l'organisme le plus proche à même de retraiter ou de collecter ces déchets.

	<p>Recyclable, soumis au tri sélectif Recyclable, subject to recycling Recyclingfähige, unterliegen Recycling Reciclables, sujetos a reciclaje Riciclabili, soggetti a riciclaggio Recicláveis, sujeito à reciclagem Recycleerbare, onderworpen aan recycling Ανακυκλώσιμο, υπόκειται σε επιλεκτική διαλογή Opakowanie nadaje się do recyklingu podlegają recyklingu Kierrätettävien pakkausten kohteena kierrätys Återvinningsbara förpackningar omfattas återvinning Рециклираци се опаковки подлежат на рециклиране Genanvendelig underlagt genbrug</p>	<p>Reciclabile sub rezerva reciclare Повторно упаковка подлежит вторичной переработке Geri dönüştürme Geri dönüştürülebilir ambalaj konusu Recyklovateľné podléhající recyklaci Recyklovateľné podliehajúce recyklácii Resirkulerbar, med förbehold om selektiv sortering رېوېدئلا قانال پرضرېت رېوېدئلا قانال ټولټولګل ښېل ټولټولګل او ټولټولګل Újrahasznosítható csomagolás alá újrahasznosítás Reciklirati predmet recikliranja Pakendite suhtes ringlussevõtu Pārstrādājams iepakojums otrreizējai pārstrādei Perdirbamų taikomos perdirbimo Može se reciklirati, podložno selektivnom sortiranju</p>	×
---	--	---	---

DWS 750B

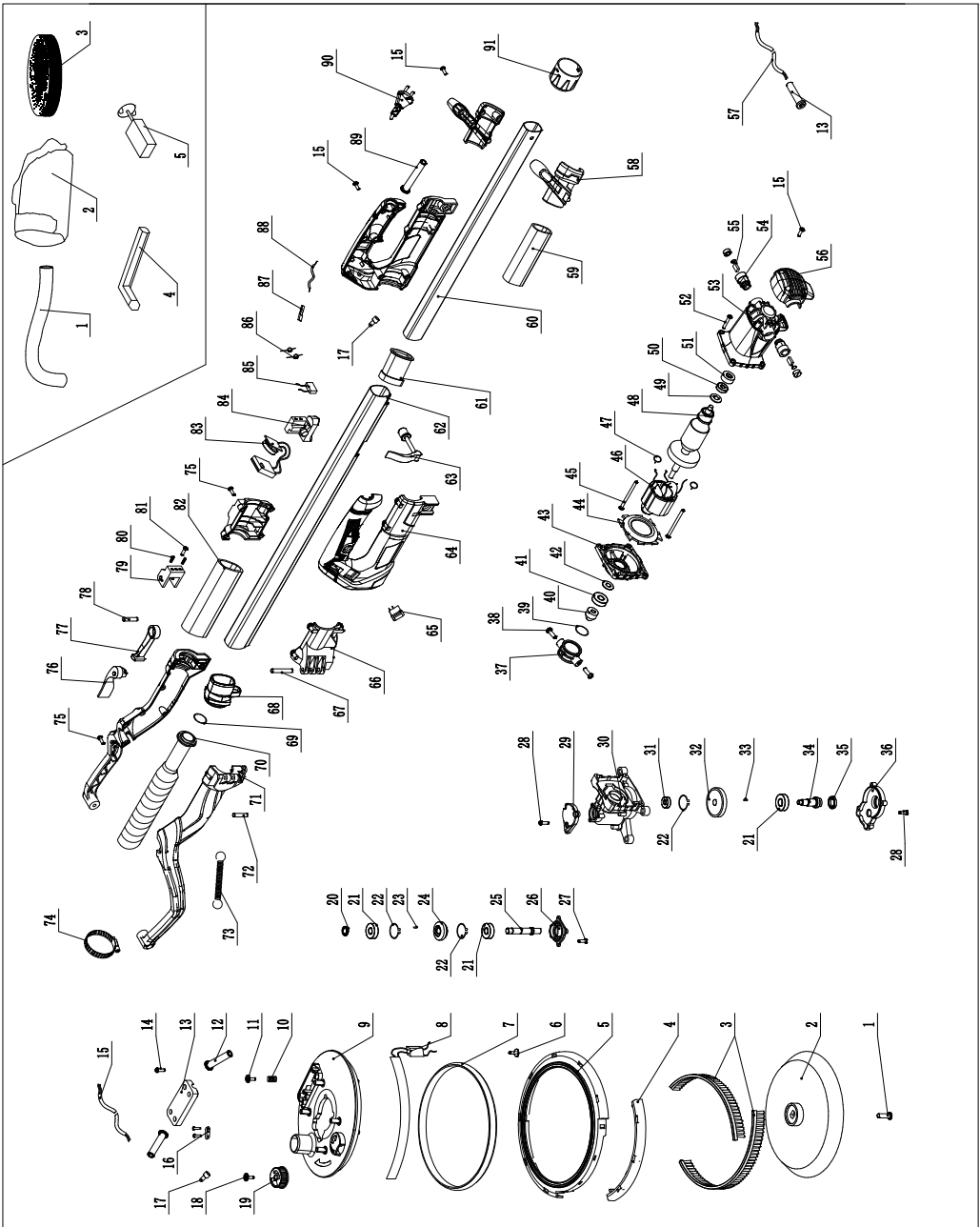

DECLARATION DE CONFORMITE  
VERKLARING VAN OVEREENSTEMMING  
DECLARACION DE CONFORMIDAD  
DICHIARAZIONE DI CONFORMITA  
KONFORMITÄSERKLÄRUNG  
DECLARATION CONFORMITY  
DECLARAÇÃO DE CONFORMIDADE  
DEKLARACJA ZGODNOSCI Z NORMAMI  
OM ÖVERENSSTÄMMELSE  
VAATIMUSTENMUKAISUUSVAKUUTUS  
OVERENSSTEMMELSESERKLÆRING  
ΔΗΛΩΣΗ ΣΥΜΜΟΡΦΩΣΗΣ

DECLARAȚIE DE CONFORMITATE  
VYHLÁSENIE ZHODY  
Декларация соответствия  
SAMSVARSERKLÆRING  
Uygunluk beyanı  
التصريح بالامتثال  
PROHLÁŠENÍ SHODY  
EGYZŐSÉGI NYILATKOZAT  
Декларация за съответствие с нормите  
IZJAVA O SKLADNOSTI  
DEKLARACIJA  
ATITIKTIES DEKLARACIJA  
KINNITUS  
IZJAVA O SUKLADNOSTI

Le soussigné,  
Ondergetekende,  
Der Unterzeichner,  
O abaixo assinado,  
Undertecknad,  
Долуподписаният  
Undertegnede  
Subsemnatul,  
Я, нижеподписавшийся,  
Imzalayan,  
Niže podepsány,  
Toliau pasirašęs

Personne autorisée à constituer  
le dossier technique :  
Christophe HUREL



FAR GROUP EUROPE  
192, Avenue Yves Farge  
37700 St. Pierre-des-Corps  
FRANCE

El suscrito,  
Il sottoscritto,  
The undersigned,  
Ninej podpisany  
Allekirjoittanut,  
Ο κάτωθι υπογεγραμμένος,  
Nizšie podpisany  
Undertegnede,  
الذوقع اندازاه  
Alulírott,  
Podpisani,  
Apakša parakstijies  
allakirjutanu  
Dolje potpisani,

Declaro por la presente, que,  
Dichiare che,  
Declares that,  
OOwiadacza niniejszym, że  
Ilmoitetaan täten että,  
Δια του παρόντος δηλώνει ότι, týmto  
vyhlasuje, že  
Erklærer herved at,  
يصرح استنادا على ذلك  
kijelentem, hogy a készülék Izjavlja da,  
Pareiškia, kad,  
Ar šo apliecinā, ka,  
Kinnitab, et  
izjavljuje u ovom dokumentu da je

Déclare par la présente que,  
Verklaart hiermede dat,  
Erklärt hiermit daß,  
Declara pela presente que,  
Forklarar harmed att  
Заявляя с настоящото  
erklærer hermed, at  
Declar prin prezenta că,  
настоящим подтверждаю, что  
Mevcut belgeyle beyan ediliyor ki,  
tímto prohlašuje, že,  
Pareiškia, kad,

Ponceuse orbitale / Orbital sander / Schingschleifer / Amoladora Orbital / Levigatrice Orbitale / Polidor orbital / Vlakschuur machine /  
Nleiptik90 Leiantšhra / Szlifierka prostokatna oscylacyjna / Tasohtiomakone / Planslipmaskin / Ротационна шлифовъчна машина / Ванерудсер /  
Mašiná de slefuit orbitalá / Орбитальная шлифовальная машина / Orbital parlatma makinesi / Orbitalni bruska / Obezňá bruska /  
מטרתה מכלולית / Orbitalis csiszológép / Bruslinik za stene / Orbitaalihvijja / Orbitinē šlifavimo mašina / Orbitalá slípmasina

## code

FARTOOLS / 115173 / DWS 750B / F7233B

**Est conforme et satisfait aux directives et normes CE,**  
In overeenstemming is met en Voldoet aan EG richtlijnen,  
Den folgenden EU-Bestimmungen entspricht,  
Respeita e está em conformidade com as normas CE,  
Överensstämmer med och uppfyller EG-standarder,  
Съответства и отговаря европейските норми  
Er i overensstemmelse med og overholder EU standarderne  
Este conform și satisfacă normele CE  
полностью соответствует и удовлетворяет  
требованиям стандартов ЕС  
CE şartlara uygundur,  
odpovída normám ES.  
Atitinka ir atitinka EB direktyvas ir standartus,

Cumple con la directivas de la CE,  
E conforme alle direttive CEE,  
Complies with the EEC directives and standards,  
Odpowiada normom UE,  
Täyttää EU-vaatimukset,  
Συμμορφώνεται και ικανοποιεί τις οδηγίες και τα πρότυπα CE,  
zodpovedá normám ES.  
Samsvarer med og tilfredsstiller CE-direktiver og standarder,  
بأن الامتثال لخطابتي و يلبى معايير مجموعة الدول الأوروبية  
kielegíti a CE szabványok előírásait.  
Je v skladu z in izpolnjuje norme Evropske skupnosti.  
Atbilst en atbilst EK direktivas un standartus,  
Vastab ja vastab EU direktiividele ja standarditele,  
Sukladan i ispunjava direktive i standarde CE,

2006/42/EC 2011/65/EU&2015/863/EU 2014/30/EU

EN IEC 55014-1: 2021  
EN IEC 55014-2: 2021  
EN 61000-3-2: 2019+A1:2021+A2:2024  
EN 61000-3-3: 2013+A1:2019+A2:2021  
EN 62841-1: 2015+AC:2015+A11:2022  
EN IEC 62841-2-3:2021+A11:2021

Christophe HUREL,  
Président Directeur Général  
22/05/2025  
Fait à St. Pierre-des-Corps

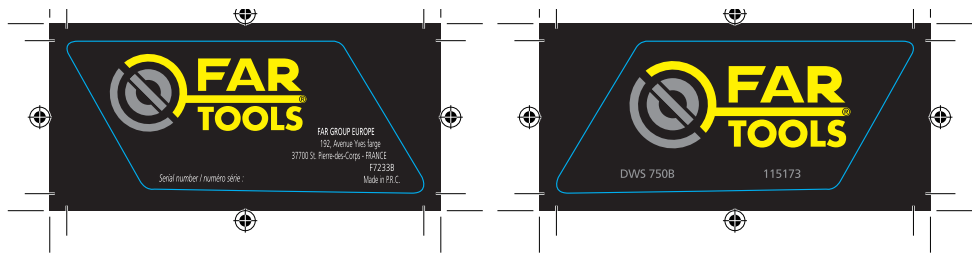
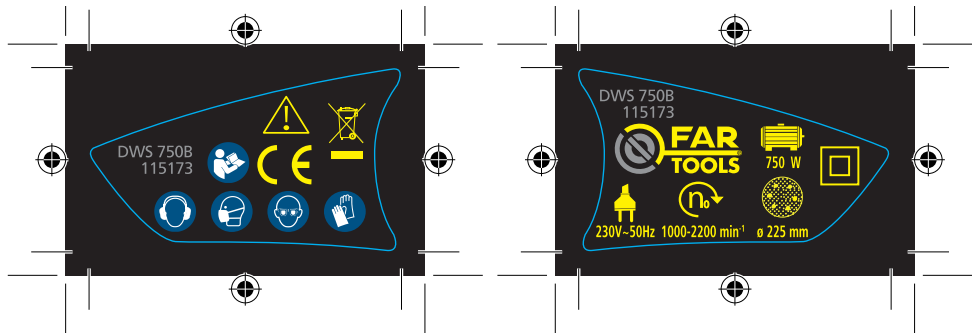

# 3 ANS GARANTIE

**FR. GARANTIE**

Cet outil est garanti contractuellement contre tout vice de construction et de matière, à compter de la date de vente à l'utilisateur et sur simple présentation du ticket de caisse. La garantie consiste à remplacer les parties défectueuses. Cette garantie n'est pas applicable en cas d'exploitation non conforme aux normes de l'appareil, ni en cas de dommages causés par des interventions non autorisées ou par négligence de la part de l'acheteur. La garantie ne s'applique pas sur les dommages causés par une défaillance de l'outil.

**DE. GARANTIE**

Die Garantiezeit für dieses Gerät in bezug auf Konstruktions- und Materialfehler beträgt lt. Vertrag bei Vorlage des Kassensbons. Die Garantieleistung besteht im Ersatz schadhafter Teile. Die Garantie erlischt bei einem Einsatz des Geräts, der nicht normentsprechend ist, bei Schäden, die auf unsachgemäße Eingriffe zurückzuführen sind bzw. bei Nachlässigkeit seitens des Käufers. Die Garantie erstreckt sich nicht auf Schäden, die auf Fehlfunktionen des Geräts zurückzuführen sind.

**IT. GARANZIA**

Quest' attrezzo è garantito per contratto contro qualsiasi difetto di costruzione e di materia, a partire dalla data di vendita all' utente e su semplice presentazione dello scontrino. La garanzia consiste nel sostituire le parti difettose. Questa garanzia non è applicabile in caso di sfruttamento non conforme alle norme dell' apparecchio, né in caso di danni causati da interventi non autorizzati o da negligenza da parte dell' acquirente. La garanzia non si applica ai danni causati da un' avaria dell' attrezzo.

**EN. GARANTIE**

This tool is guaranteed, in writing, against any defect in manufacture of parts from the date of sale, upon simple presentation of the sales slip. The guarantee is limited to the replacement of faulty parts. This guarantee is not applicable in the event of usage which is not conform with the intended usage of the apparatus, nor in the event of damage caused by unauthorised servicing or negligence on behalf of the purchaser. This guarantee does not apply to any damage caused by

the failure of this tool.

**ES. GARANTIA**

Esta herramienta se garantiza contractualmente contra todo defecto de construcción y materia, a partir de la fecha de venta a J. usuario y sobre simple presentación del recibo de caja. La garantía consiste en sustituir a las partes defectuosas. Esta garantía no es aplicable en caso de explotación no conforme a las normas del aparato, ni en caso de daños causados por intervenciones no autorizadas o por negligencia por parte del comprador. La garantía no se aplica sobre los daños causados por un fallo del herramienta.

**NL. GARANTIE**

Dit gereedschap heeft een garantie tegen constructiefouten en materiaalfouten, die geldig is vanaf de aankoopdatum door de gebruiker, op vertoning van de kassabon. De garantie betreft de vervanging van de defecte onderdelen. Deze garantie is niet van toepassing indien het apparaat niet volgens de normen gebruikt is, noch in geval van schade veroorzaakt door oneigenlijk gebruik of nalatigheid van de koper. De garantie is niet van toepassing op schade voortvloeiend uit een defect van het gereedschap.

**PT. GARANTIA**

Esta ferramenta tem uma garantia contratual contra qualquer defeito de construção e de material, a partir da data de venda ao utilizador e sobre simples apresentação do talão da caixa. A garantia consiste em substituir as partes defeituosas. Esta garantia não é aplicável no caso de exploração não conforme as normas do aparelho, nem em caso de danos causados pelas intervenções não autorizadas ou por negligência da parte do comprador. A garantia não se aplica para os danos causados por uma falha da ferramenta.

**ΕΛΛΗΝΙΚΗ**

Αυτό το εργαλείο είναι συμβατικά εγγυημένο για οποιοδήποτε κατασκευαστικό και υλικό ελάττωμα, από την ημερομηνία πώλησης στον χρήστη και με την επίδειξη της απόδειξης πώλησης. Η εγγύηση συνίσταται στην αντικατάσταση των ελαττωματικών εξαρτημάτων. Αυτή η εγγύηση δεν ισχύει σε περίπτωση λειτουργίας που δεν συμμορφώνεται με τα πρότυπα της συσκευής, ούτε σε περίπτωση ζημιάς που προκαλείται από μη εξουσιοδοτημένες επεμβάσεις ή αμελεία εκ μέρους του αγοραστή. Η εγγύηση δεν ισχύει για ζημιές που προκαλούνται από αστοχία εργαλείου.

**PL. GWARANCJA**

Narz dzie jest objte gwarancją w wszelkie wady konstrukcyjne i materiałowe, licząc od daty sprzedaży u ytkownikowi i

po okazaniu paragonu kasowego. Gwarancja obejmuje wymianę cz. Aci wybrakowanych. Gwarancja nie znajduje zastosowania w przypadku u ytkowania niezgodnego z normami urzadzzenia, ani w przypadku szkód spowodowanych działaniem niedozwolonymi lub zaniebaniami ze strony nabywcy. Gwarancja nie obejmuje szkód powstałych z powodu upadku urzadzzenia.

**SV. GARANTI**

Detta verktyg har en avtalsenlig garanti mot konstruktions och materialfel, från och med tidpunkten för användarens inköp och genom uppvisning av kassakvittot. Garantin består i att ersätta de bristfälliga delarna. Denna garanti gäller inte om användningen inte motsvarar apparatens standarder, inte heller vid skador som orsakas av ej tillåtna ingrepp eller på grund av köparens vårdslöshet. Garantin gäller inte forskad som orsakats av att verktyget fungerat bristfälligt.

**FI. TAKU**

Tämän laitteen takuu on voimassa sopimuskäytännöllisesti katottaen kaikki rakenne- ja materiaali- ja lukien ostopöytästä kassakuittia vastaan. Takuu sisältää viallisten osien korvaamisen. Takuu ei korvaa ohjeidenvastaista käyttöä eikä valtuuttamattomien henkilöiden kassittelyä tai ostajan huolimattomuudesta aiheutuneita vahinkoja. Takuu ei vastaa myöskään toimintahäiriöistä aiheutuneita vahinkoja.

**BU. Гаранција**

Този инструмент е под договорна гаранция срещу всякакъв дефект в изработката и използваните материали, считано от датата на продажба на потребителя и само срещу представяне на касовата бележка. Гаранционното обслужване се състои в замяна на дефектните части. Настоящата гаранция не е валидна когато апаратът се използва по начин, несъответстващ на стандарта за работа с него, както и в случай на щети, нанесени от неоторизирани лица, или вследствие на проявена небрежност от страна потребителя.

Гаранцията не покрива щети, произтекли вследствие на техническа неизправност на апарата.

**DA. GARANTI**

Dette værktøj er dækket af en garantikontrakt for konstruktions- og materialefejl, som gælder fra købsdatoen ved visning af kassebonen. Garantien består i at udskrifte de defekte dele. Garantien dækker ikke fejl opstået som følge af anvendelse, som ikke overholder standarderne for apparatet, eller skader opstået ved ikke autoriserede indgreb eller sløshed fra brugerens side. Garantien dækker

**SERVICE APRÈS VENTE - AFTER SALE SERVICE**

FARGROUP EUROPE - 192, Avenue Yves Farge - 37700 St. Pierre-des-Corps - FRANCE  
fargroup@fargroup.net

# 3 ANS GARANTIE

ikke skader opstået, fordi værktøjet har svigtet.

## RO. GARANTIE

Acest aparat este garantat din punct de vedere contractual împotriva tuturor vicilor de construcție și de material, începând de la data vânzării lui către utilizator și la simpla prezentare a bonului de casă. Garanția constă în înlocuirea componentelor defecte. Această garanție nu se aplică în cazul exploatarei în alt mod decât cel recomandat de normele aparatului și nici în caz de stricăciuni provocate de intervenții neautorizate sau prin neglijența cumparatorului. Garanția nu se aplică asupra pagbelor cauzate de o defectare a aparatului.

## RU. ГАРАНТИЯ

Данное изделие обладает имеющей, силу контракта гарантией, покрывающей все возможные дефекты изготовления и материала. Гарантия вступает в силу с даты продажи изделия пользователю, для этого достаточно сохранить и предъявить полученный в кассе чек. Гарантия обязывает изготовителя заменить дефектные части изделия. В случае не соответствующего нормам использования изделия, несанкционированного демонтажа или ремонта или небрежного обращения действие гарантии прекращается. Гарантия не покрывает ущерб, возникшего в результате содея в работе изделия.

## TU. GARANTI

Bu araç, satış tarihinden itibaren kullanıcının sâdece vezne alınırsını sunmasıyla tüm urretim ve malzeme hatasına karşı garantilidir. Garanti eksik olan kisimlari degistirmek icindir. Bu garanti aracın şartlarına uygun olmayan isleme durumunda, izin verilmeden kullanımlardan kaynaklanan hasarlarda veya alıcının istegi durumunda uygulanmaz. Garanti malzemenin bir eksikliginden meydana gelen bir zararda uygulanmaz.

## CS. ZÁRUKA

Pro tento nástroj platí smluvní záruka na všechny výrobní a materiálové vady od data prodeje uživateli a na základě předložení pokladního bloku. Záruka spočívá ve výměně vadných částí. Jato záruka neplatí v případě pouziti přístroje, které neodpovídá normám, ani v případě škod způsobených nepovolenými zásahy nebo nedbalostí ze strany kupujícího. Záruka se nevztahuje na

škody způsobené závadou nástroje.

## SK. ZÁRUKA

Pre tento nástroj platí zmluvná záruka na všetky výrobné a materiálové chyby od dátumu predaja uživateli a na základe predloženia pokladničného bloku. Záruka spočíva vo výmene chybných častí. Jato záruka neplatí v prípade použitia prístroja, ktoré nezodpovedá normám, ani v prípade škod spôsobených nepovolenými zásahmi alebo nedbalosťou zo strany kupujúceho. Záruka sa nevzťahuje na škody spôsobené poruchou nástroja

## AR. الضمان

على مجرد تقديم بطاقة الشراء يتدلى من تاريخ البيع الى المستعمل وبيناء غيب فتي التصدي عوفى المواد. اعتبارا ان هذه الة دة مصنونة شعاقديا من أي جهاز، ول في حالة تعرضه لتلفات حالة الاسباب تدائم غير الخطابق لم عاير لا يلون هذا الخدمان قابل للتحقيق في ظل الضمان فباي سبتبدال الة جزء الة اعطلة لا ينطبق الضمان على الصرود الناتج عن عرضة او في حالة الالعمال من قبل المشتري ذاتة عن عمليات تدل غير

## HU. GARANCIA

Erre a szerszámra szerződéses garanciát vállalunk bármilyen gyártási es anyaghiba felmerülése esetére, a fogyasztó részére történt eladás napjától számítva, a penztári blokk egyszerű felmutatása ellenében. A garancia a hibás alkatrészek cseréjére terjed ki. Ez a garancia nem érvényes, ha a készülék nem rendeltetésszerűen használtak, sem illetéktelen beavatkozások, vagy a vásárló hanyagsága okozta károk esetén. A garancia nem fedezi azokat a károkat, melyeket a szerszám hibás működése okozott.

## SL. GARANCIJA

To, prodje je z garancijsko pogodbo zašcitero proti vsem napakam v izdelavi in v sestavnem materialu od datuma prodaje naprej in ta velja ob predložitvi blagajniškega racuna. Garancija velja za zamenjavo delov z napako. Ta garancija ne velja za uporabo orodja, ki ni v skladu z normami, predpisanimi za omejeno orodje in za primere okvar, ki nastanejo zaradi nedovoljenih posegov na orodju ali zaradi malomarnega rokovanja kupca. Garancija ne velja za škodo, ki jo lahko povzroci okvara orodja.

## ET. GARANTII

See tööriist kuulub tepingu järgi garantiiremonti arvestades alates müümise päevast ja kasutaseki alusel kasutatule koigi konstruktsioonija materjalivigade puhul. Garantii seisneb defektsete osade vahetamises. See garantii ei kehti aparaadi normide ebatavalise eiramise puhul ega osja poolt keelatud viisil kasutamistest või hooletus-

jätmisest tulenevate kahjude korral. Garantii ei kehti seadme defektidest põhjustatud kahjude puhul

## LV. GARANTIJA

Šis prietaisys yra uztikrinamas kaip itin geros kokybes, nuo jo pardavimo datos iki jo panaudojimo, ir jam yra suteikiamas garantinis talonas. Garantijos metu galima pakeisti atsiradusius trūpialaikius gedimus. Ši garantija netaikoma esant netinkamam naudojimui ar nesilaikant reikiam sio aparato vartojimo instrukcijai, tai pat paciam perkeui ji sugadinus. Garantija taip pat netaikoma, prietaisa naudojant ne pagal paskirti ir ji apgadinus

## LT. GARANTIJA

Šim darbarikam ir liguma noteikta garantija visiem defektiem, kas saistās ar konstrukciju un materiālu, sakot ar pardosanas datumu, kad masinu, pardod lietotajam un vienkarsi uzradot kases ceku. Garantija iekļauj bojato dalu nomainu. Ši garantija nav derīga, ja aparāts nav lietots saskaņā ar drošības noteikumiem, ne gadijums ja bojājumi radusies nesankcionētas ielauksanas gadijuma vai arī pierceja nolaidības del. Garantija nav derīga, ja bojājumi radusies darbarika defekta del

## HR. JAMSTVO

Ovaj alat ima ugovorno jamstvo u slucaju bilo kakvih nedostataka u konstrukciji i materijalu, od datuma prodaje korisniku uz jednostavno predocenje racuna. Jamstvo se sastoji u zamjeni neispravnih dijelova. Ovo se jamstvo ne primjenjuje u slucaju uporabe i eksploatacije koja nije sukladna standardima uredaja, niti u slucaju štete uzrokovane neovlaštenim intervencijama ili nemarom kupca. Jamstvo se ne primjenjuje na štetu uzrokovanu nekim nedostatkom alata.

## SERVICE APRÈS VENTE - AFTER SALE SERVICE

FARGROUP EUROPE - 192, Avenue Yves Farge - 37700 St. Pierre-des-Corps - FRANCE

fargroup@fargroup.net



## FAR GROUP EUROPE

Une société du groupe **SIGMA**

192, Avenue Yves Farge  
37700 St. Pierre-des-Corps  
FRANCE

**[fartools.com](http://fartools.com)**  
**[fargroup@fargroup.net](mailto:fargroup@fargroup.net)**

