



# CHEMIN'ARTE

CHEMINÉES & RADIATEURS DESIGN DÉCORATIFS

[www.cheminarte.com](http://www.cheminarte.com)

## Manuel d'installation et d'utilisation



### Modele: Fire Wood

A lire attentivement avant utilisation



*Félicitations, vous venez d'acquérir une cheminée décorative design Chemin'Arte. Nous avons apporté le plus grand soin à la qualité de conception et de fabrication de ce produit . Il y a pourtant un certain nombre de points à observer et à respecter car le bon fonctionnement des cheminées et votre sécurité en dépendent.*

### **Règles générales relatives à la sécurité des personnes :**

- Bien monter votre cheminée Chemin'Arte et la poser sur une surface horizontale. Votre cheminée décorative design doit être fixée avant toute utilisation.
- L'utilisation des cheminées Chemin'Arte, dans les locaux recevant du public (ERP), doit faire l'objet d'une démarche réglementée. Il est impératif de se renseigner auparavant.
- Les cheminées électriques Chemin'Arte, doivent être utilisées avec du courant alternatif 230V (+/- 10 volts).
- Cet appareil n'est pas prévu pour être utilisé par des personnes ( y compris enfants) dont les capacités physiques, sensorielles ou mentales sont réduites, ou des personnes dénuées d'expérience ou de connaissance, sauf si elles ont pu bénéficier, par l'intermédiaire d'une personne responsable de leur sécurité, d'une surveillance ou d'instructions préalables concernant l'utilisation de l'appareil. Il convient de surveiller les enfants pour s'assurer qu'ils ne jouent pas avec l'appareil.
- Si le cordon d'alimentation présente des signes d'usures ou de coupures, ne plus utiliser la cheminée.

### **Interdictions :**

- De toute intervention par l'utilisateur sur les dispositifs de sécurité
- Ne pas utiliser la cheminée en présence d'essence ou de liquide inflammable. Ne pas utiliser à l'extérieur. Ne pas utiliser quand on a les mains humides.
- Ne pas utiliser dans les salles de bains, les celliers, et de manière générale dans toute pièce d'eau ou humide.
- Ne pas couvrir le câble d'alimentation, ni l'exposer à des objets coupants ou des surfaces chaudes.
- Ne pas déplacer la cheminée en cours d'utilisation.
- Ne pas obstruer les grilles d'aération de la cheminée. Ne pas introduire d'objets dans la ventilation ou dans les grilles d'aération. Cela peut provoquer un choc électrique ou endommager la cheminée.
- Ne pas laisser la cheminée en marche quand il n'y a personne dans la pièce.
- Ne pas immerger la cheminée dans l'eau ou dans un autre liquide.
- Ne pas soulever la cheminée par la face avant, celle-ci étant interchangeable, la cheminée risquerait de tomber et de causer des dommages matériels ou corporels.
- Cet appareil n'est pas destiné à être utilisé par des personnes (enfants compris) dont les capacités physiques, sensorielles ou mentales, ou le manque d'expérience et de connaissances, à moins qu'ils n'aient été donnés supervision ou des instructions quant à de l'appareil par une personne responsable de leur sécurité.
- Les enfants doivent être surveillés pour s'assurer qu'ils ne jouent pas avec l'appareil.

### **Installation dans le cas d'une Cheminée Chemin'Arte, fixée en hauteur sur un mur :**

- Ouvrir le carton avec précaution, en évitant de rayer les surfaces avec un objet coupant.
- Sortir votre cheminée Chemin'Arte de son emballage puis retirer les protections d'emballage : cartons, plastiques de contact, matériaux d'emballage, plastiques de protection.
- Le cordon d'alimentation doit être raccordé à une boîte de raccordement murale prévue à cet effet.
- Le raccordement doit être effectué dans les règles de l'art. Si vous avez un doute, faites appel à un électricien. Pour information, le conducteur marron doit être raccordé à la phase, le bleu au neutre et le vert et jaune à la terre.

- La cheminée ne doit pas être en dessous d'une prise de courant.
- La plupart des modèles Chemin'Arte peuvent être fixés contre un mur. Un support de fixation est livré avec votre cheminée Chemin'Arte. En raison des nombreux types de murs et d'installation, il convient de choisir dans un magasin spécialisé la fixation appropriée (chevilles, vis à placo, etc.).
- Déterminer la hauteur à laquelle vous voulez installer votre cheminée Chemin'Arte (en général à plus de 40 cm au dessus du sol) puis fixer le support à l'aide des outils appropriés.
- Une fois la cheminée installée au mur, disposer les galets ou accessoires de décoration sur le rail central puis mettre la face avant en position en vérifiant bien qu'elle est solidement accrochée au corps central de la cheminée (2 personnes sont nécessaires pour cette opération).
- **Conseil de l'équipe Chemin'Arte** : Afin d'être sûr qu'une fois installée, votre cheminée sera parfaitement droite, utiliser un niveau à bulle lors du montage du support de fixation.

### **Contenu du carton**

- 1 cheminée électrique
- 1 tringle de fixation mural
- Vis et chevilles
- **Pierre décorative transparente**
- 1 télécommande
- 1 manuel d'utilisation

### **Installation**

- L'appareil est destiné à être fixé au mur à une distance minimum du sol de 300mm mais nous recommandons une distance de 600mm par rapport au sol pour un plus bel effet
- Fixer la tringle au mur puis assurer vous que la cheminée est bien enclenchée dans la tringle
- Positionner les pierres transparentes sur le devant de la cheminée

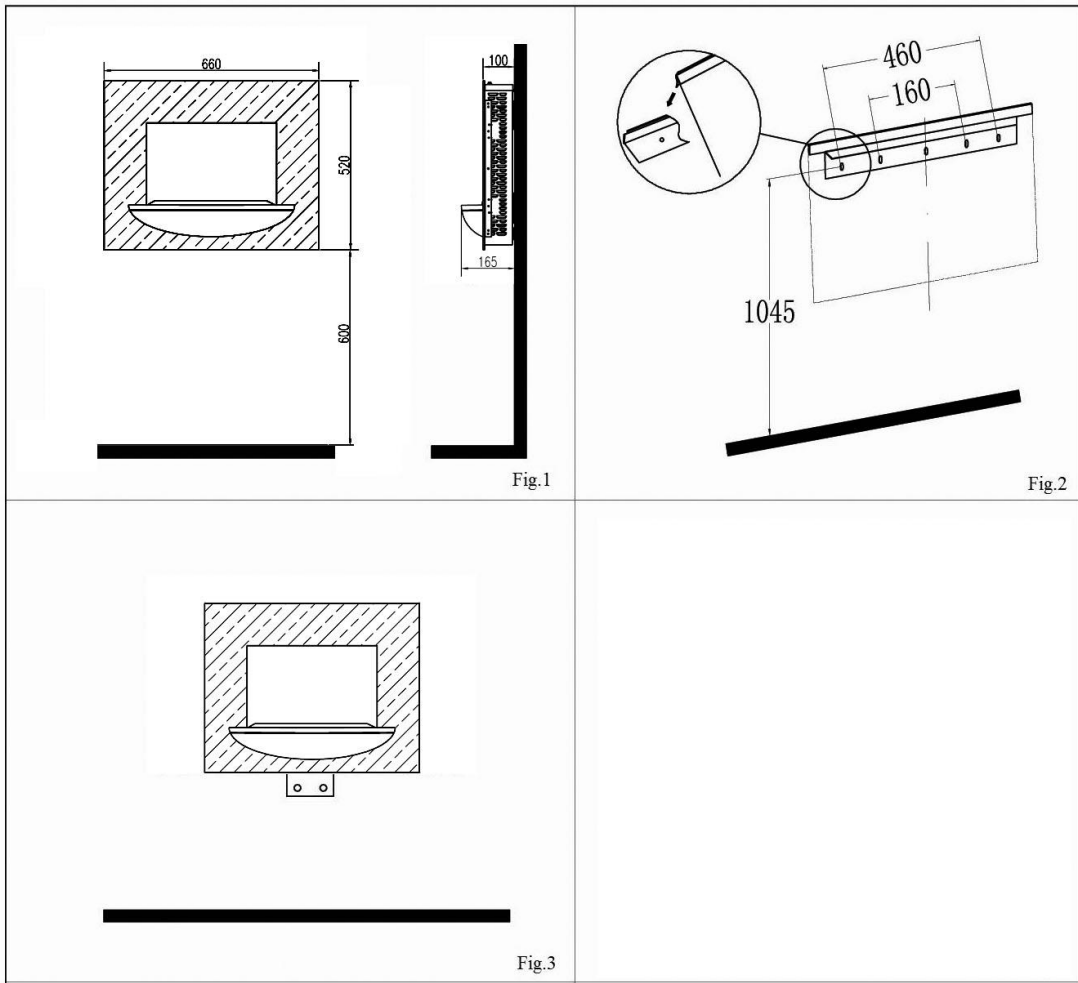

## Utilisation

### ➤ **Panneau de controle supérieur**

- Appuyer sur l'interrupteur ON/OFF pour mettre la cheminée en mode veille

- **NOTE:** Le chauffage démarre uniquement si la température demandée est plus élevée que la température de la pièce.

•

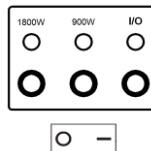

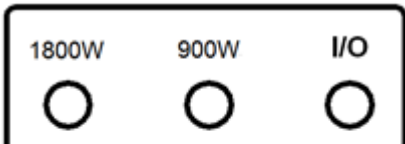
	○	Cheminée eteinte
	—	Cheminée en veille
	I/O	- Appuyer pour allumer / eteindre

	<b>900W</b>	Appuyer pour activer un chauffage de 900W
	<b>1800W</b>	Appuyer pour activer 2 chauffages de 900W, soit 1800W

▪ **Utilisation de la télécommande**

- **NOTE:** Pour pouvoir utiliser a télécommande, l'interrupteur à bascule doit être sur I

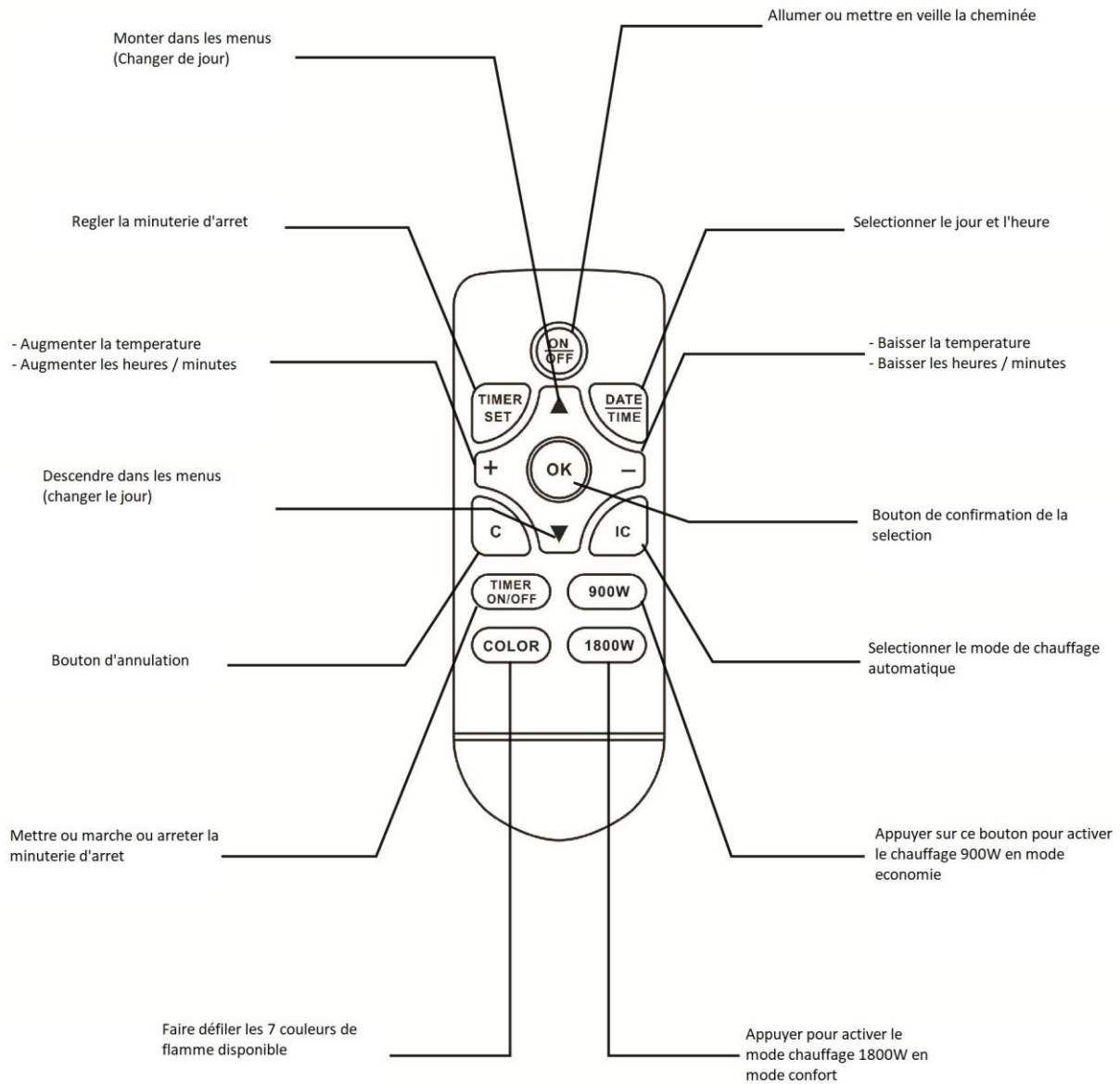

- La télécommande fonctionne avec 2 piles AAA (non fournie)

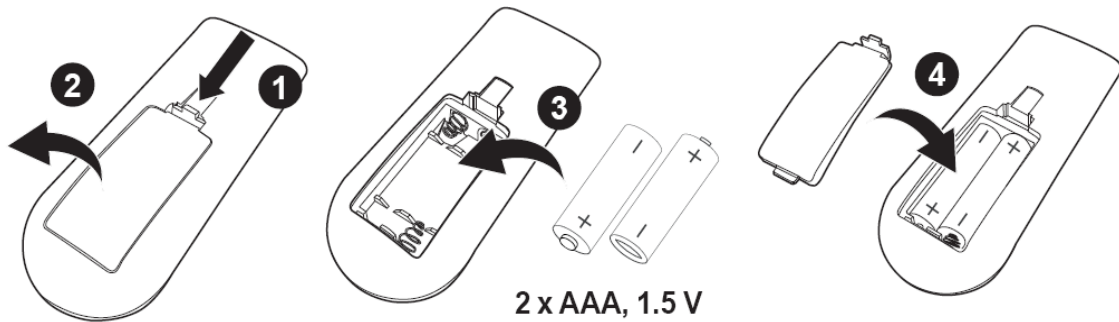

## ➤ Affichage

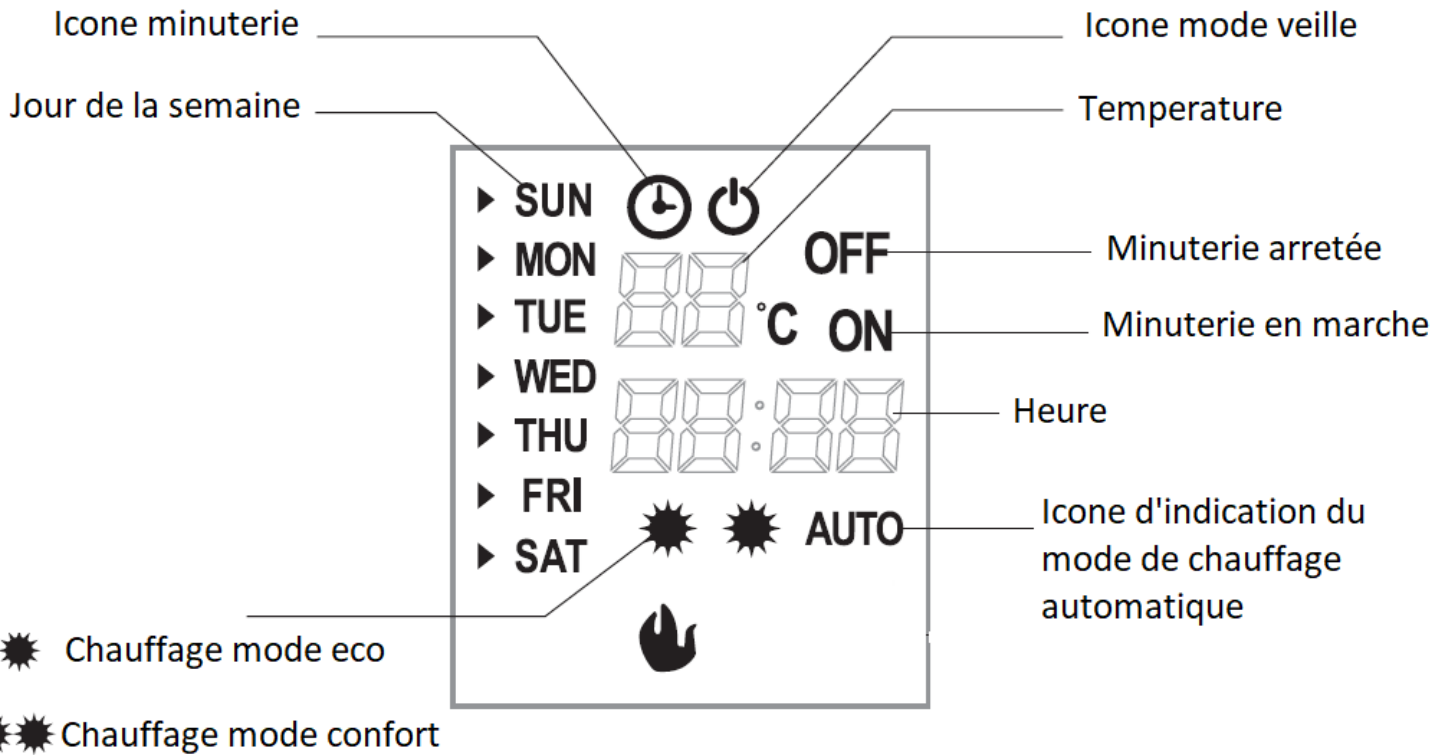

## ➤ Réglages

### ▪ Réglage date et heure

- Appuyer sur **DATE/TIME**. Quand le jour clignote appuyer sur ▲ ou ▼ pour choisir le jour de la semaine.
- Appuyer sur **DATE/TIME** de nouveau puis sur + ou – pour régler l'heure.
- Appuyer sur **DATE/TIME** de nouveau, puis + ou – pour régler les minutes.
- Appuyer sur OK pour valider
- 

### ▪ Réglage de la température

- **NOTE:** Ce réglage est possible uniquement en mode de chauffage confort et non en mode minuterie. La température par défaut est 20°C.

- Appuyer sur + ou – pour régler la température désirée (entre 15 et 30°C).
- Une fois la température réglée l’afficheur clignote pendant 5 secondes puis revient à la température de la pièce.

- **Réglage de la minuterie (programmation)**

- Il y a 10 réglages possible
- La durée max de chaque cycle est de 23h et 50 minutes.
- Appuyer sur TIMER SET et le numéro de programmation se met à clignoter (01-10).
- Appuyer sur + ou – pour sélectionner un numéro de programmation.
- Appuyer sur TIMER SET de nouveau et le curseur situé à gauche du jour se met à clignoter.
- Appuyer sur ▲ ou ▼ pour régler le premier jour de programmation. Appuyer sur + pour valider ou – pour supprimer un jour.
- Appuyer sur TIMER SET pour régler le début de la période. Les heures se mettent à clignoter.
- Appuyer sur + ou – pour régler l’heure.
- Appuyer sur TIMER SET et les minutes se mettent à clignoter.
- Appuyer sur + ou – pour régler les minutes.
- Appuyer sur TIMER SET pour régler la fin de la période. Les heures se mettent à clignoter.
- Appuyer sur + ou – pour régler l’heure
- Appuyer sur TIMER SET et les minutes se mettent à clignoter.
- Appuyer sur + ou – pour régler les minutes
- Appuyer sur TIMER SET et la température se met à clignoter.
- Appuyer sur + ou – pour régler la température
- Appuyer sur TIMER SET pour continuer avec les autres jours ou appuyer sur OK pour valider.

- **Regarder les programmations**

- Appuyer sur TIMER SET.
- Appuyer sur + ou – pour regarder l’heure de démarrage des différents programmes un par un.
- Pour regarder les heures d’arrêt appuyer sur ▲.
- Appuyer sur + ou – pour regarder les heures d’arrêt des différents programmes un par un.
- Pour supprimer une programmation appuyer sur C.

- **Activation du mode minuterie (programmation)**

- Appuyer sur TIMER ON/OFF pour activer ou non le mode programmation.
- **NOTE:** Quand le mode minuterie (programmation) est actif la température doit être réglée manuellement. Si la fonction chauffage n’est pas sélectionnée, seuls les flammes se mettent en marche à l’heure programmée.

- **Mode de chauffage automatique**

- Appuyer sur IC pour activer le mode de chauffage automatique. L’icône AUTO apparaît.
- Quand ce mode est actif la cheminée va changer automatiquement le mode de chauffage (eco ou confort) en fonction de la température demandée et de la température de la pièce.

### Entretien

- En cas de problème, contacter un technicien Chemin’Arte.

### Nettoyage

- Debrancher la cheminée puis nettoyer avec un chiffon doux. Ne pas utiliser de produit abrasif.

**Spécifications technique:**

- Tension: 220-240V~ 50Hz
- Puissance: 1800W
- Flamme: LEDs

**General Information**

<b>Model</b>		Fire Wood, ref 179			
<b>Item</b>	<b>Symbol</b>	<b>Value</b>	<b>Unit</b>	<b>Item</b>	<b>Unit</b>
<b>Heat output</b>				<b>Type of heat input, for electric storage local space heaters only (select one)</b>	
Nominal heat output	$P_{nom}$	1.8	KW	manual heat charge control, with integrated thermostat	Not applicable
Minimum heat output (indicative)	$P_{min}$	0.9	KW	manual heat charge control with room and/or outdoor temperature feedback	Not applicable
Maximum continuous heat output	$P_{max,c}$	1.8	KW	electronic heat charge control with room and/or outdoor temperature feedback	Not applicable
<b>Auxiliary electricity consumption</b>				fan assisted heat output	
At nominal heat output	$el_{max}$	0.014 (fan motor)	KW	<b>Type of heat output/room temperature control (select one)</b>	
At minimum heat output	$el_{min}$	0.014 (fan motor)	KW	single stage heat output and no room temperature control	[no]
In standby mode	$el_{SB}$	0.48	W	Two or more manual stages, no room temperature control	[no]
				with mechanic thermostat room temperature control	[no]
				with electronic room temperature control	[no]
				electronic room temperature control plus day timer	[no]
				electronic room temperature control plus week timer	[yes]
				<b>Other control options (multiple selections possible)</b>	
				room temperature control, with presence detection	[no]
				room temperature control, with open window detection	[no]
				with distance control option	[no]
				with adaptive start control	[yes]
				with working time limitation	[no]
				with black bulb sensor	[no]
Contact details		<a href="http://www.cheminarte.com">www.cheminarte.com</a>			



## Recyclage



Cet appareil doit être recyclé