

DC840



ASSA ABLOY DC840

- Ferme-porte encastré avec technologie à came et bras à glissière encastré étroit (20 mm) G892 ou bras à glissière encastré standard G893
- Certifié conforme EN 1154 force 1 à 4
- Convient aux portes coupe-feu et étanches à la fumée
- Pour les portes simple action jusqu'à 1100 mm de large maximum

Caractéristiques DC840

- Convient aux portes gauches et droites
- Vitesse de fermeture et à-coup final réglables à partir du haut à l'aide des vis de réglage
- Frein à l'ouverture intégré
- Force de fermeture réglable en continu
- Valves thermodynamiques pour des performances régulières
- Angle d'ouverture jusqu'à 120°
- Large éventail d'applications
- Couleur standard : Argent

Caractéristiques du bras à glissière G892

- Bras à glissière étroit (20 mm)
- Disponible avec amortisseur de fin de course A157
- Pour des applications standard
- Dimensions de montage : voir le schéma (dimensions entre parenthèses)

Caractéristiques du bras à glissière G893

- Disponible avec arrêt mécanique A152 et amortisseur de fin de course A153
- Dimensions de montage : voir le schéma



CE	Abloy OY	10
	PO Box 108 80101 Joensuu, Finland	
1162-CPD-0464	EN 1154:1996+A1:2002	3 8 ⁶ / ₃ 1 1 4

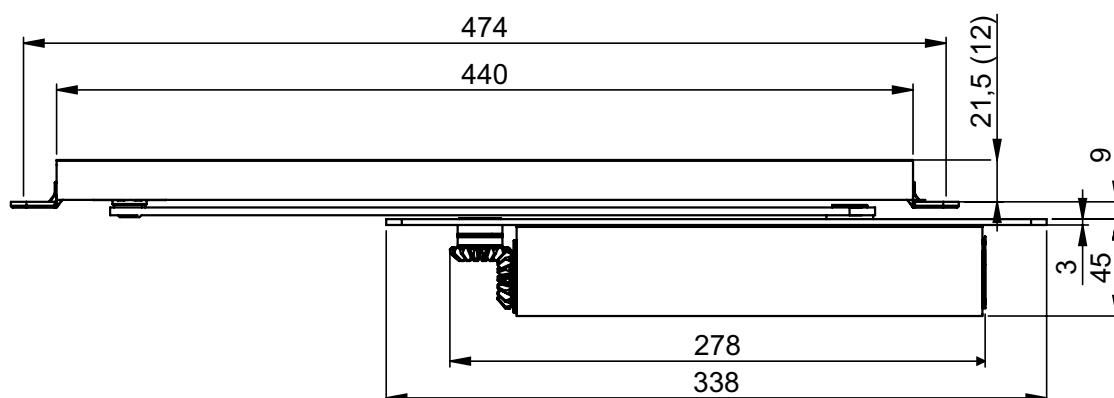
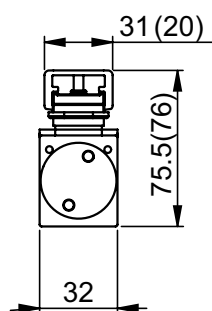

DC840

Caractéristiques techniques

Caractéristiques techniques	
Force de fermeture réglable en continu	EN 1-4
Largeur de porte maximale	1100 mm
Porte coupe-feu, porte étanche à la fumée (Veuillez vérifier la possibilité d'utilisation en fonction de vos réglementations locales)	Oui
Sens d'ouverture de la porte	gauche/droite
Vitesse de fermeture	Variable 120° - 0°
À-coup final	Variable 7° - 0°
Frein à l'ouverture	Arrêt à environ 80°
Angle d'ouverture	Env. 120°
Poids	1,4 kg
Hauteur	42 mm
Largeur	32 mm
Longueur	278 mm
Certifié conforme	EN 1154
Marquage CE pour les produits du bâtiment	Oui

Les avantages en bref

Ici, vous pouvez voir les avantages individuels de nos modèles de ferme-porte pour votre secteur d'activité.

Segment client	Avantages
Architectes et responsables de cahier des charges	<ul style="list-style-type: none"> - Large éventail d'applications : porte coupe-feu, porte étanche à la fumée, et porte standard - Les ferme-portes encastrés présentent des avantages esthétiques pour toutes les solutions - Fonctions standard intégrées - Possibilité d'utilisation avec système de fermeture de porte coupe-feu invisible
Entrepreneurs et menuisiers	<ul style="list-style-type: none"> - Montage rapide et facile - Facile à ajuster - Convient aux portes gauches et droites - Dimensions compatibles avec les portes d'épaisseur 40 mm
Distributeurs	<ul style="list-style-type: none"> - Coûts de stockage réduits grâce aux diverses possibilités de montage du ferme-porte et du bras - Un produit convenant à toutes les applications - Accessoires complémentaires disponibles
Utilisateurs	<ul style="list-style-type: none"> - Porte facile à utiliser grâce à la résistance considérablement réduite - Très peu affecté par les fluctuations de température grâce aux valves thermodynamiques - La fonction de frein à l'ouverture permet d'éviter l'impact de la béquille contre le mur

Spécifications pour DC840

Ferme-porte encastré ASSA ABLOY DC840 avec technologie à came et bras à glissière encastré, conforme EN 1154

- Force de fermeture réglable en continu, EN 1-4
- Vitesse de fermeture, à-coup final et force réglables en continu à partir du haut
- Certifié CE
- Convient aux portes gauches et droites

Accessoires :

- Bras à glissière encastré étroit (20 mm) G892
- Bras à glissière encastré standard G893
- Arrêt mécanique A152 (pas pour les portes coupe-feu et étanches à la fumée) pour G893
- Amortisseur de fin de course A153 pour G893
- Amortisseur de fin de course A157 pour G892

Couleur :

- Argent

DC840

Configurations de pose possibles

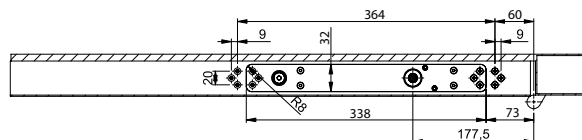
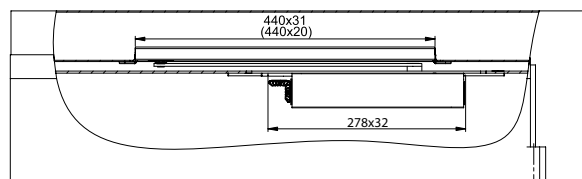
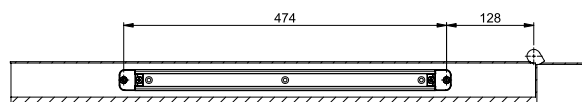
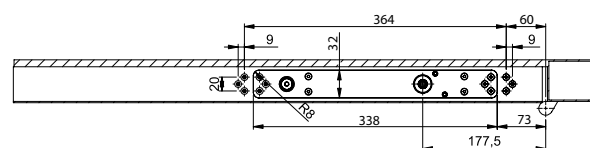
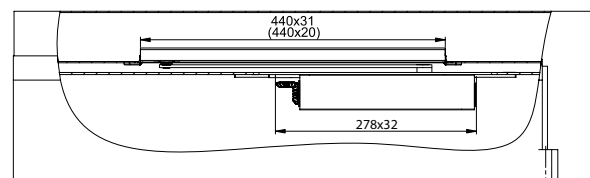
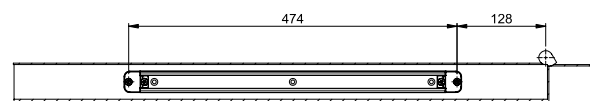
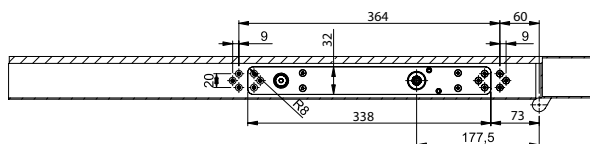
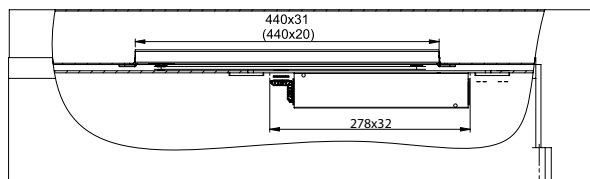
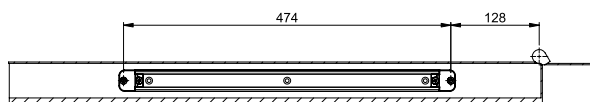
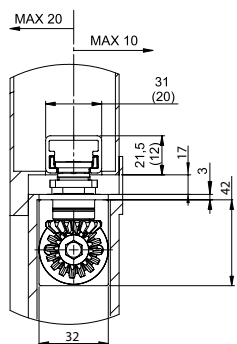
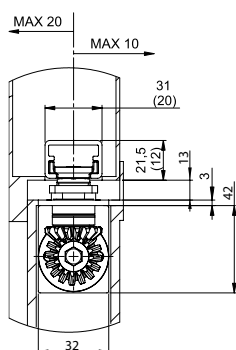
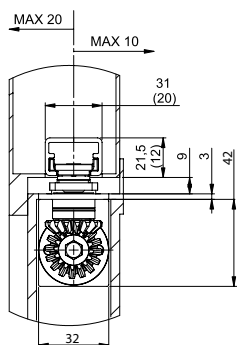

Dimensions d'installation de montage sur la porte

Le schéma montre l'application pour une porte gauche.

Le schéma montre l'application pour une porte gauche.

Le schéma montre l'application pour une porte gauche.

DC840

Accessoires

Arrêt mécanique A152

Montage simple dans le bras à glissière G893

Angle d'ouverture max. 130°C

Pas agréé pour une utilisation sur des portes coupe-feu et étanches à la fumée



Amortisseur de fin de course A153

Permet d'éviter l'impact de la béquille contre le mur

Montage simple dans le bras à glissière G893

Réglable sur un angle d'ouverture de max. 130°

Ne remplace pas la fonction d'un arrêt de porte



Description	Gencod
DC840 force EN 1-4, argent EV1	6416495111802
Bras à glissière encastré étroit (20 mm) G892, argent EV1	6416495111444
Bras à glissière encastré standard G893, argent EV1	6416495111468
Arrêt mécanique A152	6416495111550
Amortisseur de fin de course A153	6416495111567
Amortisseur de fin de course A157	6416495110911