

SIMONSWERK TECTUS®

TECTUS TE 540 3D

für ungefälzte Objekt- und Funktionstüren

paumelle jusqu'à 120 kg

Caractéristiques techniques :

charge	120,0 kg
Hauteur (ouvrant/dormant)	200,0/200,0 mm
Largeur (ouvrant/dormant)	32,0/32,0 mm
diamètre de la fraise	24,0 mm

Descriptif

SIMONSWERK Türband TECTUS TE 540 3D. Komplette verdeckt liegend für ungefälzte Türen an Holz-, Stahl- und Aluminiumzargen. UL-zertifiziert, mit komfortabler 3D-Verstellung, Belastungswert 120 kg, Öffnungswinkel bis 180°, Gesamtlänge 200 mm, DIN rechts und links verwendbar, wartungsfreie Gleitlagertechnik, dreidimensional verstellbar: Seite +/- 3,0 mm, Höhe +/- 3,0 mm, Andruck +/- 1,0 mm. Oberfläche...

Remarque

Protection des doigts grâce à un espace réduit entre l'ouvrant et le dormant.

Domaine d'utilisation

protection phonique, anti-effraction und protection contre le feu, protection contre la fumée

Marques d'homologation :



Combinaison

élément de réception	huisserie métallique	TE 540 3D SZ
	ébrasement	TE 540 3D FZ/1
	chambranle	

Manuel d'utilisation

cadre de fraisage universel	
Schablone Nr. 5 250680 5	Stufe 1
Schablone Nr. 5 250681 5	Stufe 2

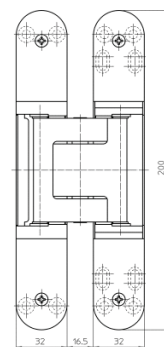
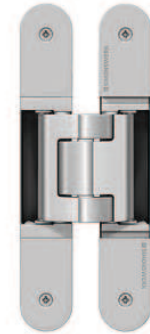

vue de face

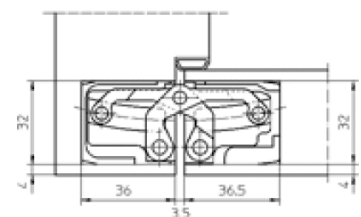

bloc-porte

SIMONSWERK
TECTUS®

TECTUS TE 540 3D

für ungefälzte Objekt- und Funktionstüren

paumelle

jusqu'à 120 kg

Article (Sens d'ouverture DIN: DIN droite et gauche)

Finition	poliert-vermessingt
VPE	à 2 pièces
Référence	5 400578 0 03002
Finition	poliert-vernickelt
VPE	à 2 pièces
Référence	5 400578 0 03802
Finition	farbig kunststoff-beschichtet
VPE	palette EURO
Référence	5 400578 0 07975
Finition	F1-farbig
VPE	à 2 pièces
Référence	5 400578 0 12402
Finition	F2-farbig
VPE	à 2 pièces
Référence	5 400578 0 12502
Finition	Edelstahl-Look
VPE	à 2 pièces
Référence	5 400578 0 12602

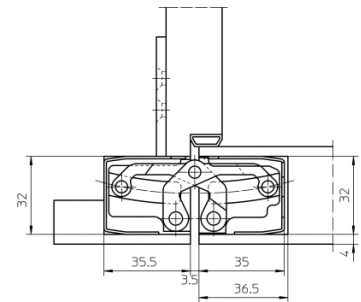

ébrasement chambranle

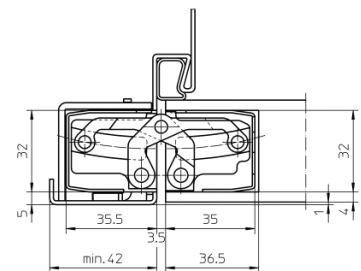

huisserie métallique

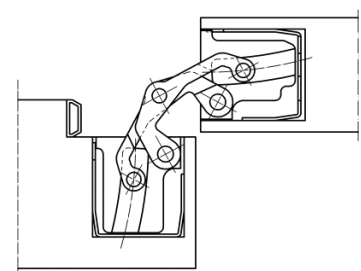

Blockzarge 90°

SIMONSWERK
TECTUS®

TECTUS TE 540 3D

für ungefälzte Objekt- und Funktionstüren

paumelle

jusqu'à 120 kg

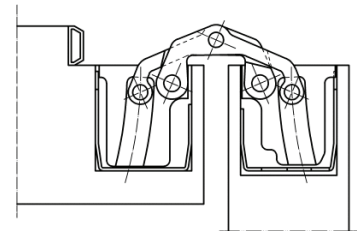

Blockzarge 180°