

# WALL SHOP 2

## SHOP WALL 2

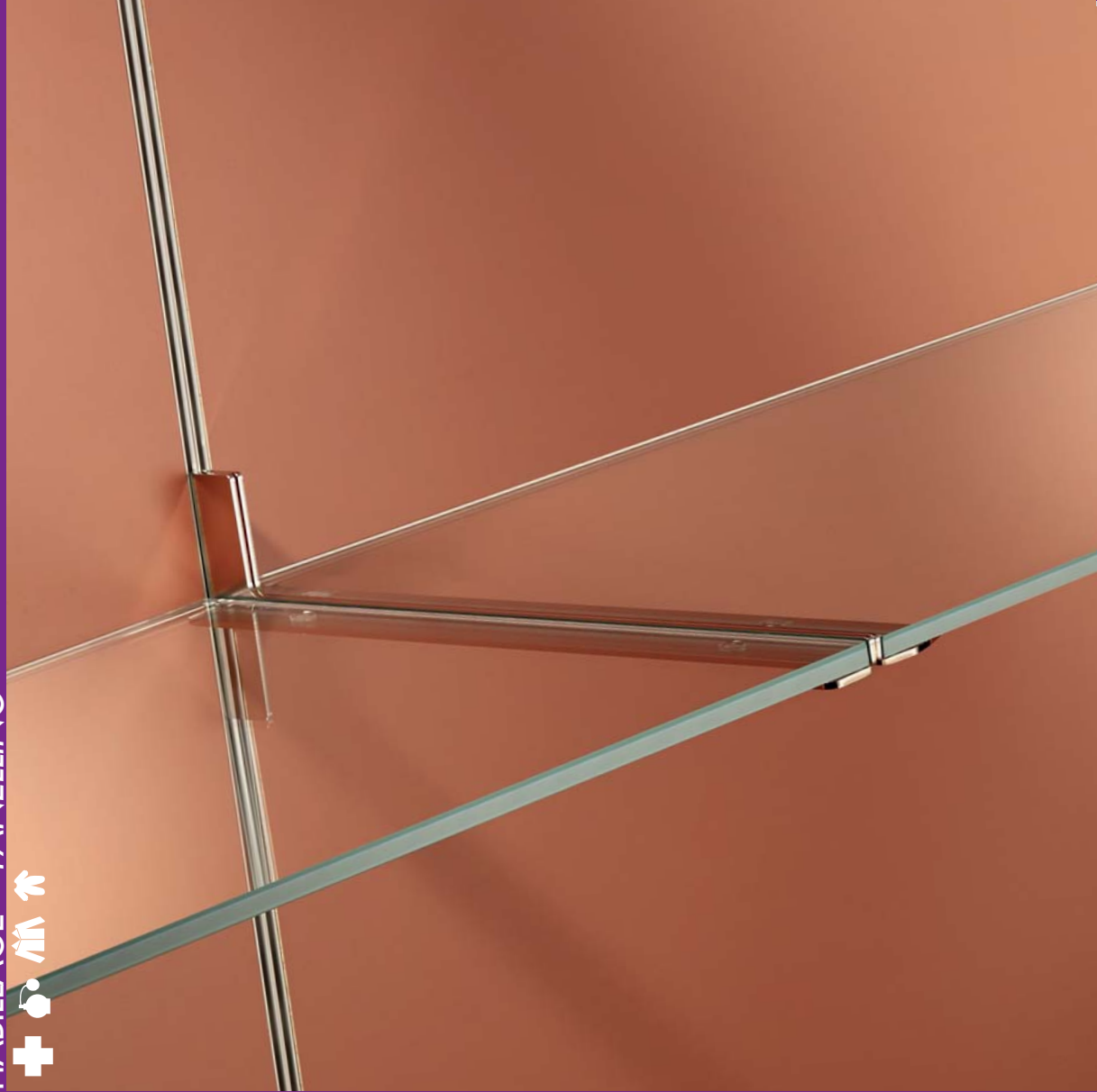

HABILLAGE PANELLING



CONCEPT

# LE CONCEPT WALL SHOP 2

Le concept WALL SHOP 2 est un système d'habillage pour panneau de 19 mm, permettant d'habiller les murs tout en créant son merchandising.

Les crémaillères allient finesse du profil et profondeur des perforations pour une grande discrétion. Grâce à leur design spécifique, le placage des chants des panneaux de 19 mm n'est plus nécessaire. En outre, elles offrent une homogénéité visuelle avec la crémaillère M19 permettant ainsi la complémentarité des systèmes.

Pour fixer les panneaux, il existe deux possibilités, le système exclusif de fixation invisible par clip de Sofadi, mais également une nouvelle fixation par taquet visible, plus simple et plus rapide.

## SHOP WALL 2 CONCEPT

*The SHOP WALL 2 concept is a system for 19 mm panels designed to clad walls whilst providing merchandising surfaces.*

*The slot channels combine slim profiles and slot depth for a very unobtrusive look. Their specific design means the edges of the 19 mm panels do not require laminating. Moreover, they offer visual continuity with the M19 slot channel, thus ensuring the systems are complementary.*

*There are two possible methods to fix the panels, Sofadi's exclusive invisible clip system, and a new method using visible cleats which is quicker and easier.*

"Un habillage  
à l'esthétique épurée"

"Panelling with a clean,  
streamlined look"



1



2



3

## CRÉMAILLÈRES

- 1 - Crémaillère 611201 : simple perforation
- 2 - Crémaillère 611202 : double perforation
- 3 - Crémaillère 611203 : extrémité

## SLOT CHANNELS

- 1 - Slot channel 611201: single slot
- 2 - Slot channel 611202: double slot
- 3 - Slot channel 611203: lateral

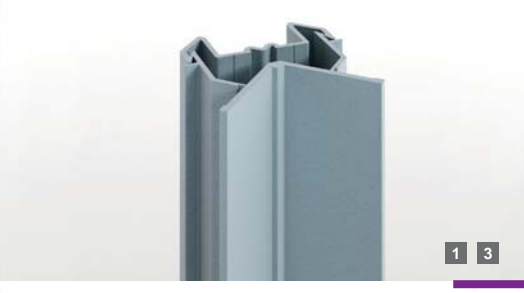

1 3

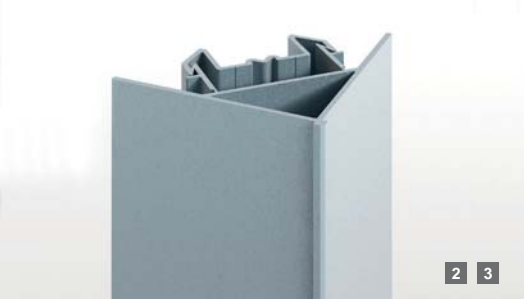

2 3

## PROFILS D'ANGLE

- 1 - Profil 61100230 : angle rentrant
- 2 - Profil 61100330 : angle sortant
- 3 - Profil 61100130 : support profil d'angle

## CORNER PROFILES

- 1 - Profile 61100230: inside corner
- 2 - Profile 61100330: outside corner
- 3 - Profile 61100130: corner profile support

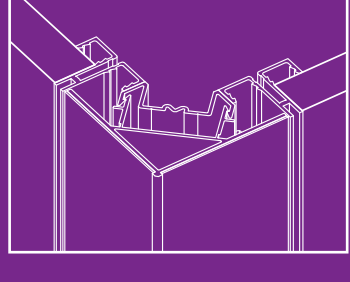
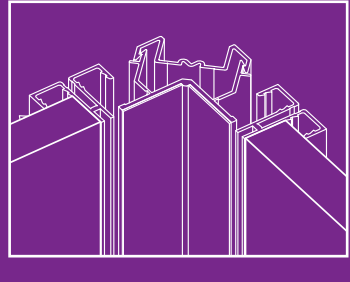
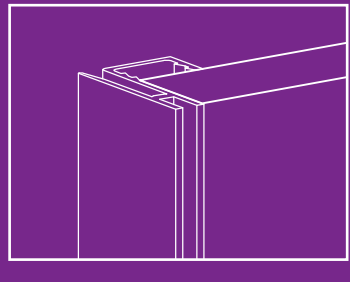
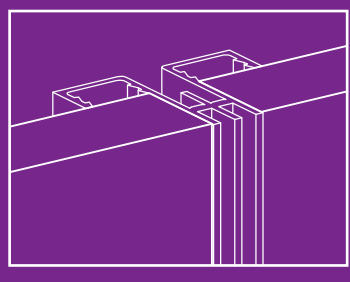
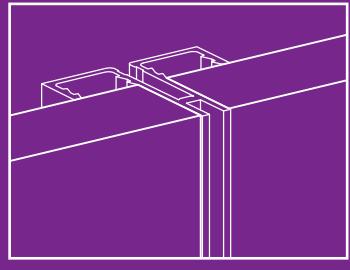

## Un système complet ...

Le concept WALL SHOP 2 est optimisé pour la mise en œuvre d'habillage bois de 19 mm d'épaisseur. Toutes les configurations d'agencement de boutique sont rendues possibles grâce au choix de crémaillères simple, double perforation ou d'extrémité.

## A comprehensive system ...

The SHOP WALL 2 system is optimised for the use of 19 mm wood panelling. All shop fitting configurations are possible thanks to a range of single, double or lateral channels.

## ... pour toutes les configurations

Le traitement particulier des angles sortants et entrants est également possible avec le concept WALL SHOP 2 grâce à des profils emboîtés permettant la continuité de l'habillage.

## ... for all configurations

Inside and outside corners can also be handled with the SHOP WALL 2 system thanks to fitted profiles allowing continuous panelling.

# WALL SHOP 2 SHOP WALL 2

## + PRODUCT

Grâce à leur conception spécifique pour les panneaux de 19 mm, les crémaillères affleurent au panneau et se fondent ainsi parfaitement dans le concept d'habillage, en toute discrétion. De plus, elles rendent inutile le placage des chants des panneaux, pour plus de simplicité et d'économies.

## PRODUCT +

*Specifically designed for 19 mm panels, the channels lie flush with the panel surface, thus perfectly blending into the panelling concept for an unobtrusive look. No need to laminate panel edges which means simple use and money-saving.*

1

2

## DESIGN

La gamme WALL SHOP 2 apporte aux professionnels une solution optimisée pour marier l'habillage et l'agencement du prêt-à-porter ou de la pharmacie/parfumerie.

Le merchandising se fond avec sobriété dans le concept de la boutique grâce à l'intégration parfaite des crémaillères d'habillage.

Des profils de finition complètent harmonieusement le système en permettant d'habiller également les angles sortants et entrants, sans rupture visuelle de l'esthétique de la boutique.

## DESIGN

*The SHOP WALL 2 range provides professionals with an optimised solution to combine panelling and shop-fitting for the ready-to-wear or pharmacy/perfumery sector.*

*The understated merchandising blends into the boutique concept thanks to the perfectly integrated panelling channels.*

*Finish profiles harmoniously complete the system, allowing the panelling of inside and outside corners without interrupting the look of the boutique.*

## MATIÈRE/FINITION

	Matières	Finitions
Crémaillères	Aluminium	AS : Anodisé Argent Satiné
Profils	Aluminium	Brut Laqué AS : Anodisé Argent Satiné

## MATERIAL/FINISH

	Material	Finish
Slot channels	Aluminium	AS: Satin silver anodized
Profiles	Aluminium	Mill finish Powdercoated AS: Satin silver anodized

## + PRODUIT

Le système de fixation des panneaux par taquets visibles et le concept d'habillage des angles permettent une mise en œuvre simplifiée pour un gain de temps optimal.

## PRODUCT +

*The panel fixation system using visible cleats and the corner cladding concept simplifies installation and save time.*



## + PRODUIT

Les profils d'angles ont été conçus pour une personnalisation totale du concept. Ils peuvent, au choix du concepteur, être anodisés, être laqués ou être plaqués avec un décor en harmonie avec les panneaux d'habillage.

## PRODUCT +

The corner profiles are designed to make the concept fully customizable.

The shop-fitter can opt for an anodised finish, powdercoat them or laminate them with a finish to match the cladding panels.

1 - Habillage sur crémaillère simple perforation  
*Panelling on single slot channel*

2 - Habillage sur crémaillère double perforation  
*Panelling on double slot channel*

3 - Angle sortant anodisé  
*Anodised outside corner*

4 - Angle sortant laqué  
*Powdercoated outside corner*

5 - Angle sortant plaqué  
*Laminated outside corner*

**Crémaillère habillage simple perforation**  
Single-slot panelling channel

Longueur / Length: 2531 / 2975 mm



• Réf / Art. no. 61120125 / 61120129

**Crémaillère habillage double perforation**  
Double-slot panelling channel

Longueur / Length: 2531 / 2975 mm



• Réf / Art. no. 61120225 / 61120229

**Crémaillère habillage d'extrémité**  
Lateral panelling channel

Longueur / Length: 2531 / 2975 mm



• Réf / Art. no. 61120325 / 61120329

**Support profil d'angle**  
Corner profile support

Longueur / Length: 3000 mm



• Réf / Art. no. 61100130

**Profil d'habillage angle rentrant**  
Panelling profile for inside corner

Longueur / Length: 3000 mm

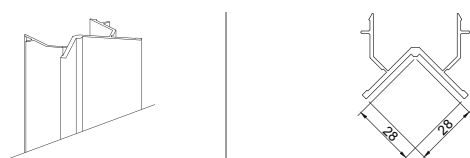

• Réf / Art. no. 61100230

**Profil d'habillage angle sortant**  
Panelling profile for outside corner

Longueur / Length: 3000 mm

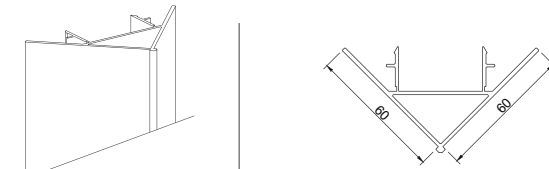

• Réf / Art. no. 61100330

**Taquet d'extrémité**  
Lateral cleat

Lateral cleat

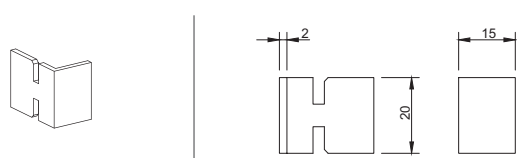

• Réf / Art. no. 283003

**Taquet double**  
Double cleat

Double cleat

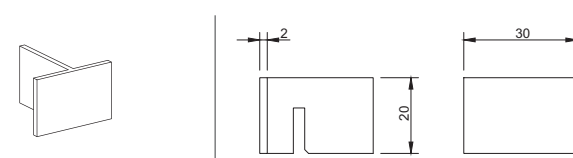

• Réf / Art. no. 283005

**Fixateur faible résistance**  
Low-resistance clip

Low-resistance clip

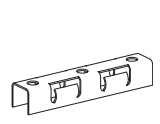

• Réf / Art. no. FCR12MDA

**Fixateur moyenne résistance**  
Medium-resistance clip

Medium-resistance clip

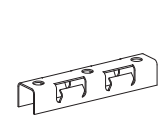

• Réf / Art. no. FCR12MDB

**Fixateur forte résistance**  
High-resistance clip

High-resistance clip

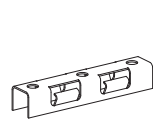

• Réf / Art. no. FCR12MDC

**Fixateur non démontable**  
Non-removable clip

Non-removable clip

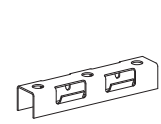

• Réf / Art. no. FCR12MDF

**Gabarit pour fixateur FCR12MD (6 mm)**  
Template for clip FCR12MD (6 mm)

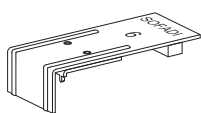

• Réf / Art. no. **GABMD1**

**Support panneaux d'habillage 16 mm**  
Support for 16-mm panel

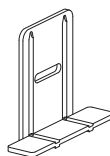

• Réf / Art. no. **SPP22**

# TECHNIQUE WALL SHOP 2

## SHOP WALL 2 TECHNIQUE

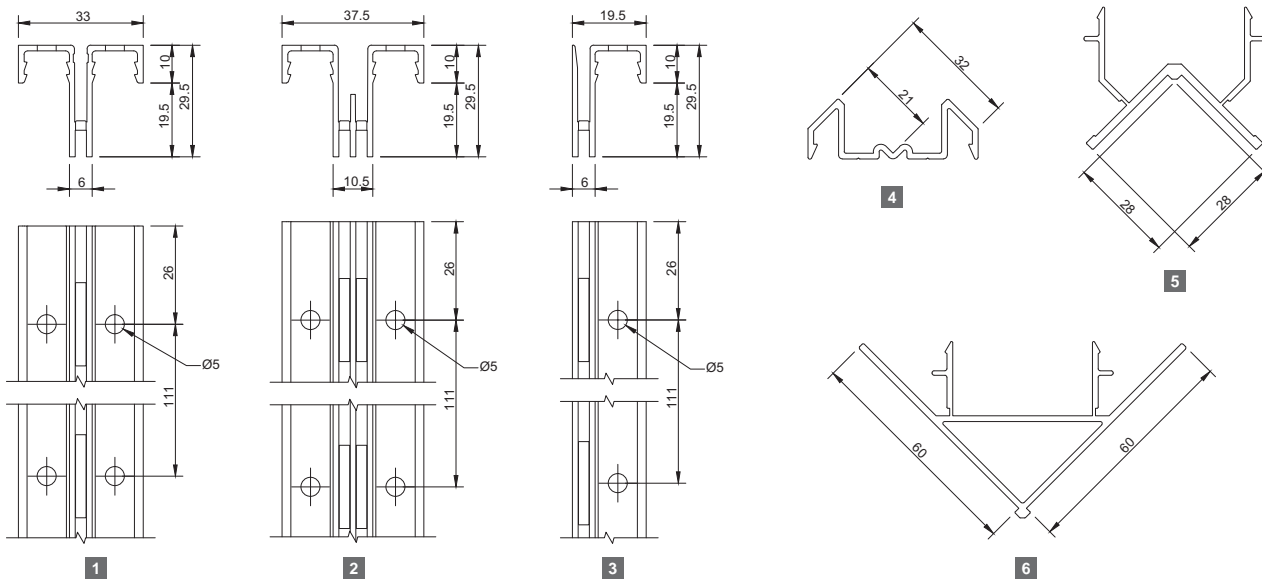

### CRÉMAILLÈRES

- 1 - Crémaillère d'habillage simple perforation - réf : 611201
- 2 - Crémaillère d'habillage double perforation - réf : 611202
- 3 - Crémaillère d'habillage d'extrémité - réf : 611203

### SLOT CHANNELS

- 1 - Single-slot panelling channel - Art. no. 611201
- 2 - Double-slot panelling channel - Art. no. 611202
- 3 - Lateral panelling channel - Art. no. 611203

### PROFILES

- 4 - Support profil d'angle - réf : 61100130
- 5 - Profil d'habillage angle rentrant - réf : 61100230
- 6 - Profil d'habillage angle sortant - réf : 61100330

### PROFILES

- 4 - Corner profile support - Art. no. 61100130
- 5 - Inside corner panelling profile - Art. no. 61100230
- 6 - Outside corner panelling profile - Art. no. 61100330

## MISE EN ŒUVRE / INSTALLATION

### SYSTÈME PAR CLIP / CLIP SYSTEM

Coupes de principe  
Typical sections

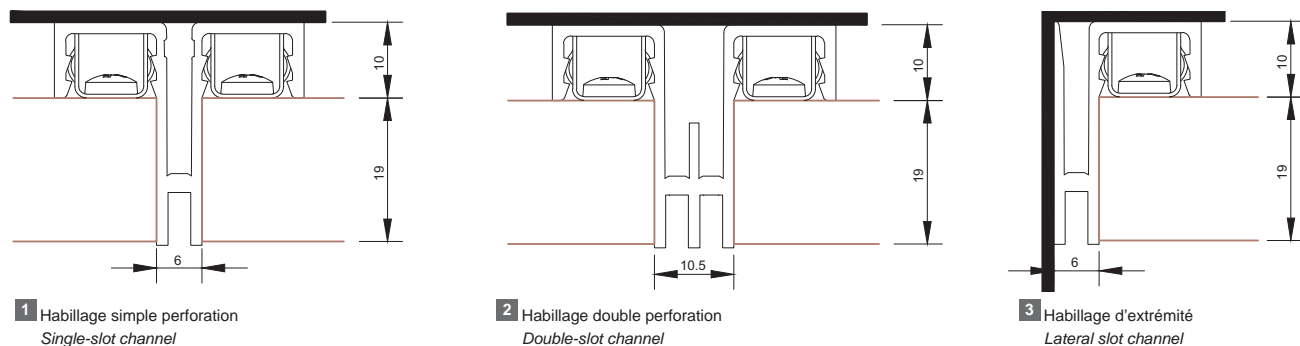

### SYSTÈME PAR TAQUET / CLEAT SYSTEM

Coupes de principe  
Typical sections

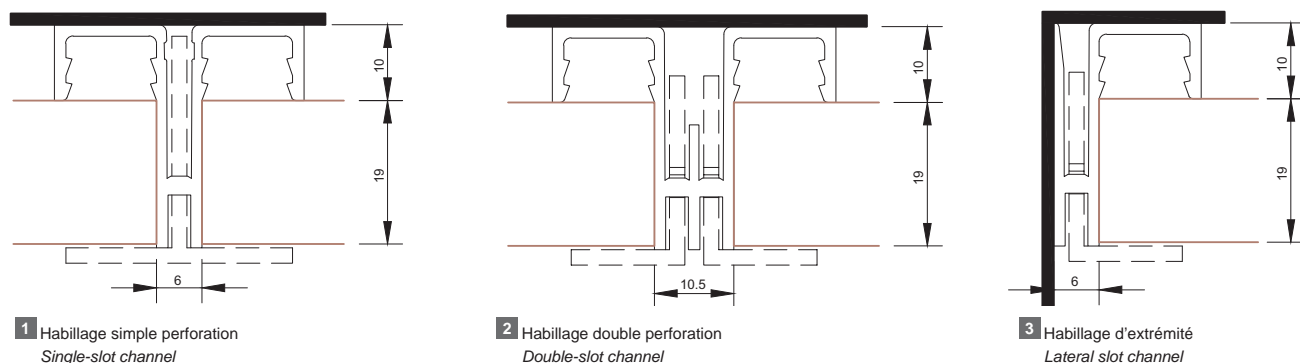



# MISE EN ŒUVRE / INSTALLATION

Coupes de principe  
Typical sections

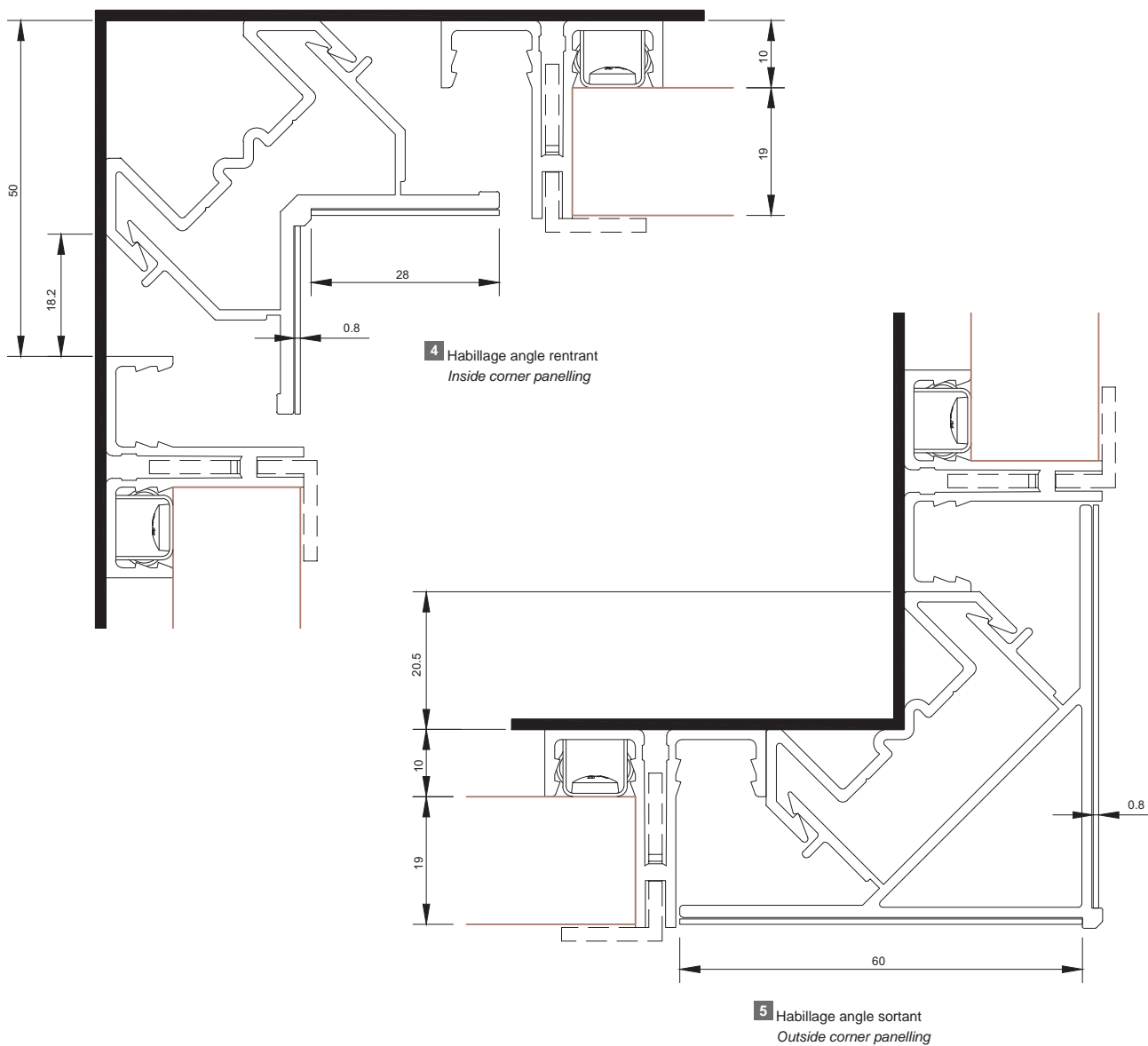

## SYSTÈME PAR CLIP / CLIP SYSTEM

Pose fixateurs invisibles  
Fitting of invisible panel fixing clips

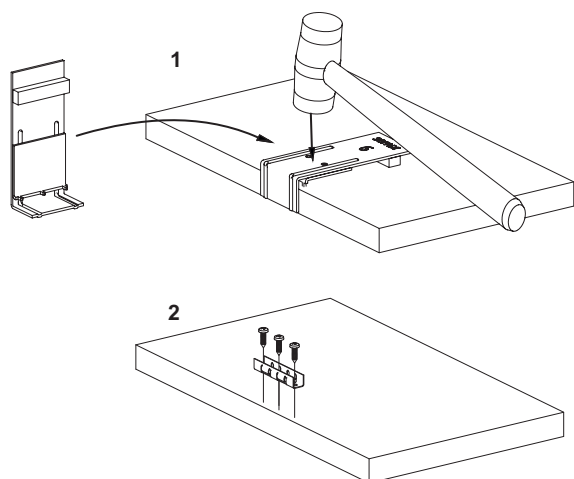

Supports profils et panneaux  
Profile and panel supports

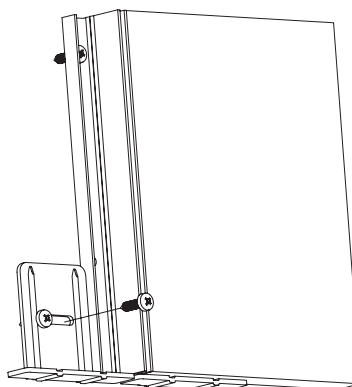

# TECHNIQUE WALL SHOP 2

## SHOP WALL 2 TECHNIQUE

### MISE EN ŒUVRE / INSTALLATION

#### SYSTÈME PAR CLIP / CLIP SYSTEM

Pose à l'avancement

*Progressive fitting*

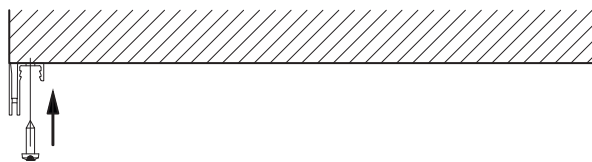

- 1 - Fixer la première crémaillère d'habillage au mur en respectant l'aplomb.  
*Fix the first panelling channel carefully plumb to the wall.*

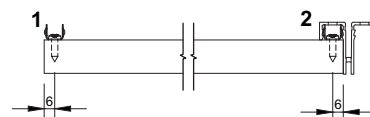

- 2 - Visser les fixateurs 1 et 2 sur le panneau d'habillage, puis cliper la seconde crémaillère d'habillage sur le fixateur 2.  
*Screw rows of clips 1 and 2 to the panel, then clip the second channel to the second row of clips.*

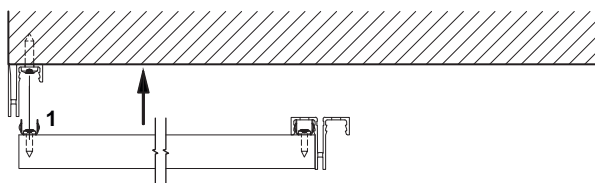

- 3 - Cliper le fixateur 1 dans la crémaillère d'habillage fixé au mur.  
*Clip the first row of clips into the first channel.*

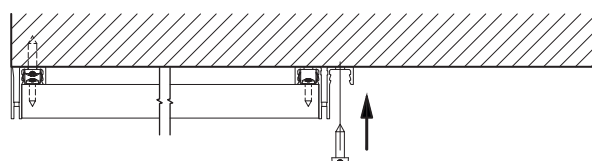

- 4 - Le panneau servant de gabarit, visser la seconde crémaillère d'habillage au mur.  
*Fix the second channel to the wall, using the panel as a template.*

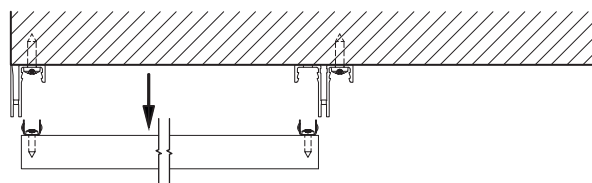

- 5 - Retirer le panneau.  
*Remove the panel.*

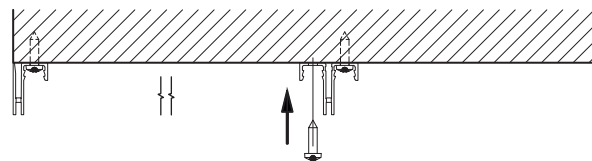

- 6 - Terminer de visser la seconde crémaillère d'habillage au mur.  
*Finish screwing the second channel to the wall.*

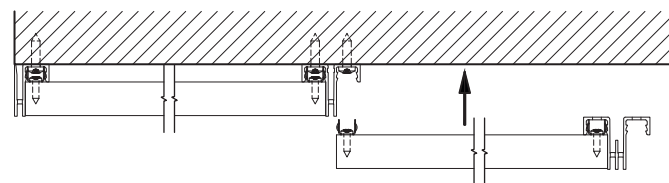

- 7 - Remettre en place le panneau. Puis répéter les étapes 2 à 6 pour les panneaux suivants.  
*Refit the panel. Then repeat steps 2 to 6 for the next panels.*





SOFADI : Z.I. de Mitry-Mory / Compans - 1-3, rue Albert Caquot - BP 234 COMPANS - 77292 MITRY-MORY CEDEX  
Tél. +33 (0)1 60 21 44 60 - Fax +33 (0)1 60 21 44 61 - E-mail : [contact@sofadi.fr](mailto:contact@sofadi.fr) - Internet : [www.sofadi.com](http://www.sofadi.com)

Siège Social : chemin du Bois Rond - 69720 Saint-Bonnet-de-Mure - Tél. +33 (0)4 72 48 31 31 - Fax +33 (0)4 72 48 31 47