

TABLEAU SYNOPTIQUE*

Crémaillère en applique ou encastrable
Longueur : 2013 / 2975 / 6120 mm

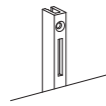

Réf : E20 / E30 / E60

Crémaillère en applique
Longueur : 2013 / 2975 / 6120 mm

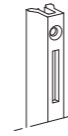

Réf : MS20 / MS30 / MS60

Crémaillère à recouvrement
Longueur : 2975 / 6120 mm

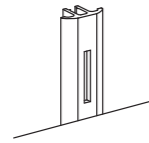

Réf : R30 / R60

Crémaillère habillage simple perforation
Longueur : 2531 / 2975 / 6120 mm

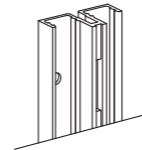

Réf : CR12125 / CR12130 / CR12160

Crémaillère habillage double perforation
Longueur : 2531 / 2975 / 6120 mm

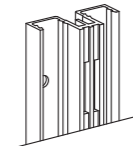

Réf : CR121125 / CR121130 / CR121160

Crémaillère habillage d'extrémité
Longueur : 2531 / 2975 / 6120 mm

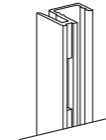

Réf : CR12725 / CR12730 / CR12760

Support tablette droit
Profondeur : 130 / 180 / 230 / 280 / 330 / 380 mm

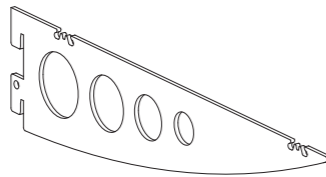

Réf : DMA13AL / DMA18AL / DMA23AL / DMA28AL / DMA33AL / DMA38AL **x4**

Système blocage tablette (G + D)

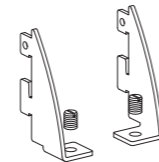

Réf : BTAB **x1**

Cavalier double acier



Réf : A2 **x10**

Cavalier simple acier G



Réf : A1G **x10**

Cavalier simple acier D



Réf : A1D **x10**

Pince porte tablette verre



Réf : PG **x4**

Conception et Réalisation CDC Conseils - Réf : FPSDAL8F - * Accessoires de pose et compléments : voir fiche technique.



SOFADI : Z.I. de Mitry-Mory / Compans - 1-3, rue Albert Caquot - BP 234 COMPANS - 77292 MITRY-MORY CEDEX
Tél. +33 (0)1 64 27 08 48 - Fax +33 (0)1 60 21 44 61 - E-mail : sofadi@sofadi.fr - Internet : www.sofadi.com
Siège Social : chemin du Bois Rond - 69720 Saint-Bonnet-de-Mure - Tél. +33 (0)4 72 48 31 31 - Fax +33 (0)4 72 48 31 82



CRÉMAILLÈRE **SOFT**
DESIGN ALU



Concept



La gamme SOFT DESIGN ALU est particulièrement adaptée aux marchés des produits posés comme la pharmacie, la parapharmacie, la parfumerie, la cosmétique et le cadeau.

Très présentes posées en applique, ou pratiquement invisibles en support d'habillage, les crémaillères au pas compact de 37 mm facilitent la modularité des accessoires. L'offre au design original SOFADI (modèle déposé) apporte au concepteur une grande souplesse au niveau du merchandising.

Un système de blocage pour les tablettes verre apporte une meilleure sécurité ou un look plus discret en permettant l'usage de tablettes en porte-à-faux.

Matière/ finition

Les crémaillères sont fabriquées à partir d'un alliage qui permet les finitions anodisées (naturel ou doré) et les finitions laquées.

	Matières	Finitions
	Aluminium	AS : Anodisé Argent Satiné O4S : Anodisé Or n°4 Satiné ANNO : Anodisé Noir Satiné
	Aluminium	AS : Anodisé Argent Satiné O4S : Anodisé Or n°4 Satiné ANNO : Anodisé Noir Satiné

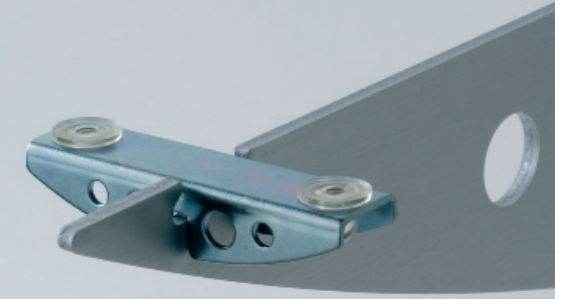

OFFRE CRÉMAILLÈRE

• Crémaillère en applique ou encastrable

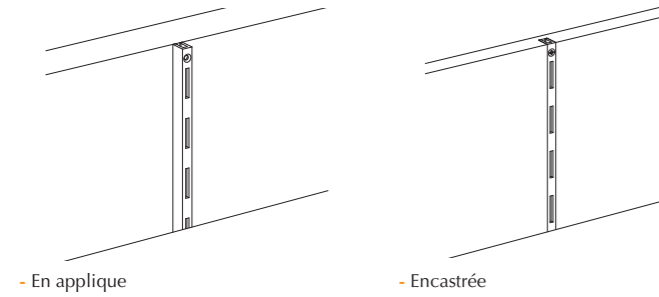

• Crémaillère à recouvrement

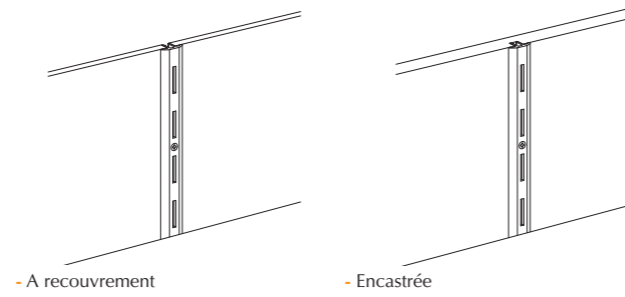

• Crémaillère en applique

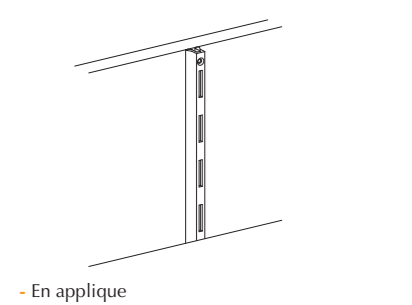

• Crémaillère d'habillage

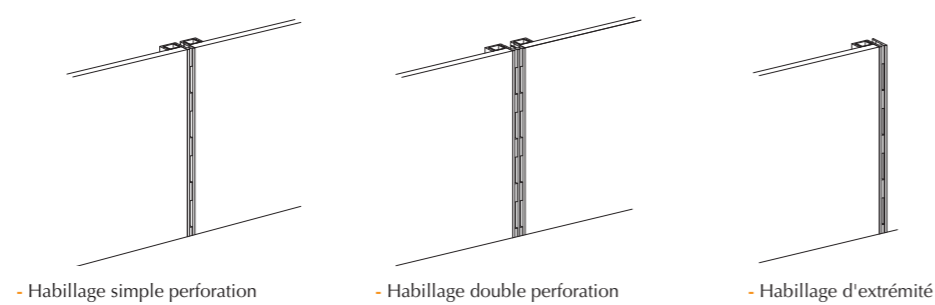

MERCHANDISING

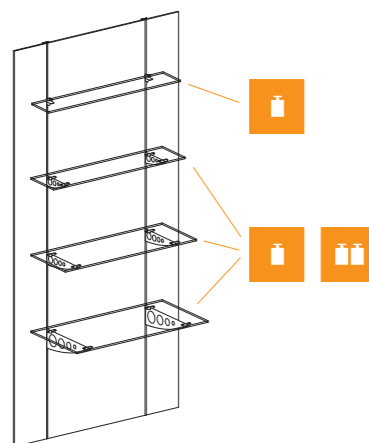

- Pince porte tablette verre (8 ou 10 mm)
- Support tablette verre droit 130 / 180 / 230 / 280 / 330 / 380 mm

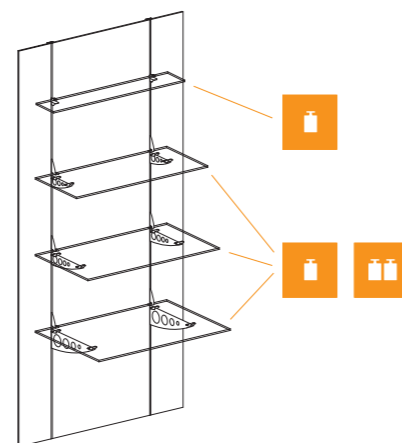

- Pince porte tablette verre (8 ou 10 mm)
- Support tablette verre droit 130 / 180 / 230 / 280 / 330 / 380 mm (avec blocage tablette)