



FR	Perceuse visseuse dévisseuse sans fil (Notice originale)
EN	Cordless drill (Original manual translation)
DE	Schnurlose Bohrmaschine (Übersetzung aus dem Original-Anleitung)
ES	Taladradora inalámbrica (Traducción del manual de instrucciones original)
IT	Trapano senza fili (Traduzione dell'avvertenza originale)
PT	Furadora sem fio (Tradução do livro de instruções original)
NL	Draadloze boormachine (Vertaling van de originele instructies)
EL	ΑΣΥΡΜΑΤΟ ΚΡΟΥΣΤΙΚΟ ΔΡΑΠΑΝΟ - ΒΙΔΟΛΟΓΟ (ΜΕΤΑΦΡΑΣΗ ΑΠΟ ΤΙΣ ΠΡΩΤΟΤΥΠΕΣ ΟΔΗΓΙΕΣ)
PL	Wiertarka przenosna (Tłumaczenie z oryginalnej instrukcji)
FI	Johdoton porakone (Käännös alkuperäisestä ohjeet)
SV	Sladdlös bormaskin (Översättning från originalinstruktioner)
BU	Ударно-пробивна машина (Превод на оригиналната инструкция)
DA	Trådløs boremaskine/skruetrækker (Oversættelse fra oprindelige brugsanvisning)
RO	Mașină electrică fără fir de găurit și înșurubat/deșurubat (Traducere din instrucțiunile originale)
RU	Беспроводной заijkоверт (Перевод с оригинальной инструкции)
TU	Vidalı vidast: kablosuz matkap (Orijinal talimatlar çeviri)
CS	Vrtčka uzavíračka otevíračka bezdrátová (Překlad z originálního návodu)
SK	Bezdrôtová skrutkovacia-odskrutkovacia vrtáčka (Překlad z originálneho návodu)
HE	יטוחלא גרוב חותיפו הגרבהלה חדקמ) תרגום מהוראות מקוריות
AR	قيلصلال تاميلعلال نم قمجرتال) آلة شقوب ولولبة وحل اللولبة بدون سلك
HU	Önmetsző csavarbehajtó fúrógép (Fordítás az eredeti utasítások)
SL	Akumulatorski vrtalnik vijačnik (Prevod iz izvornih navodil)
ET	Juhtmeta drell (Tõlge originaal juhiseid)
LV	Bevielés prisukamos ir atsukamos grēžimo staklēs (Tulkojumā no instrukcijas oriģinālvalodā)
LT	Urbis saskrūvēšanai un atskrūvēšanai bez vada (Vertimas iš originalių instrukcijas)
HR	Bežična akumulatorski odvijač (Prijevod prema originalne upute)



XF-Impact2 Professional Machine



© FAR GROUP EUROPE

216001-2-E-20201808

www.fartools.com



5 min

Description et repérage des organes de la machine
Description and location of machine parts

A



Contenu du carton
Contents of box

C



D

01

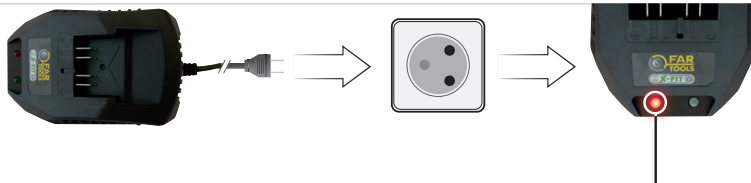

Rouge / Red / Rot / Rojo / Vermelho / Rosso

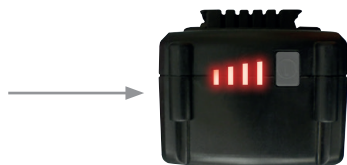

Vert / Green / Grün / Verde / Verde / Verde



40:00 = 1,5 Ah
 80:00 = 3,0 Ah
 100:00 = 4,0 Ah
 120:00 = 5,0 Ah

02



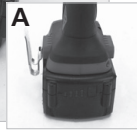
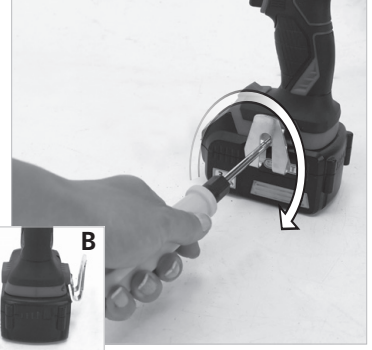
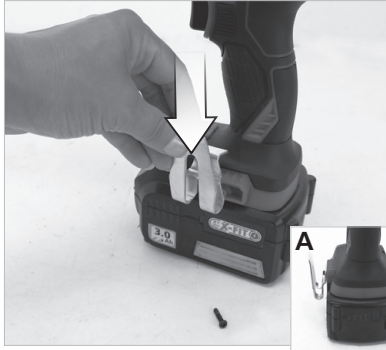

Fonctionnalité
de la machine
Functions
of the machine

E

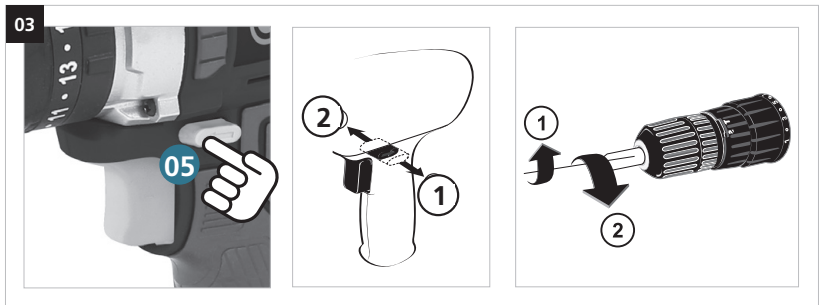
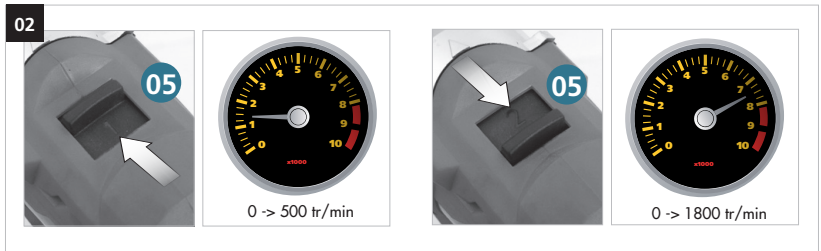
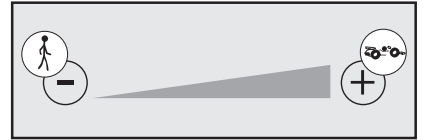
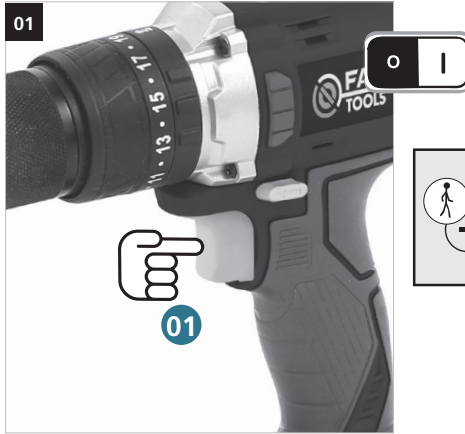

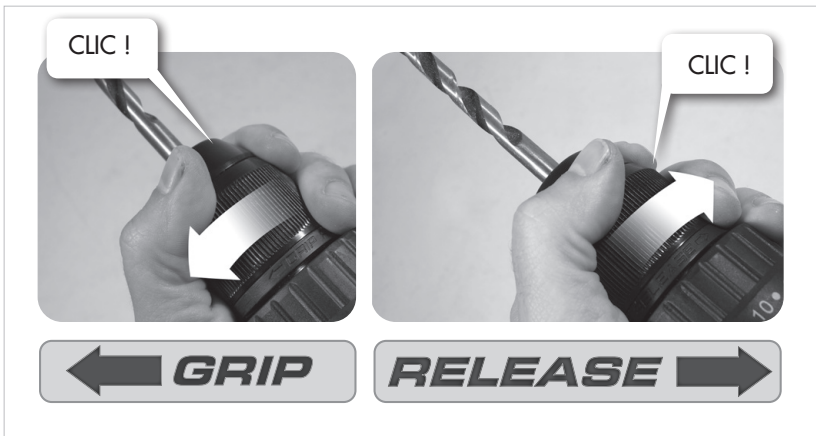
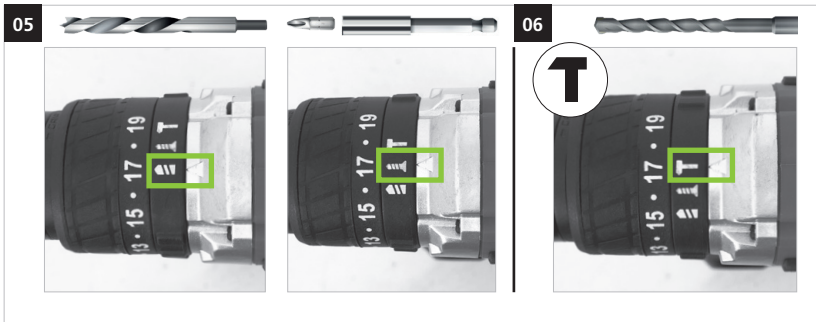
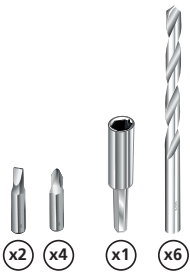
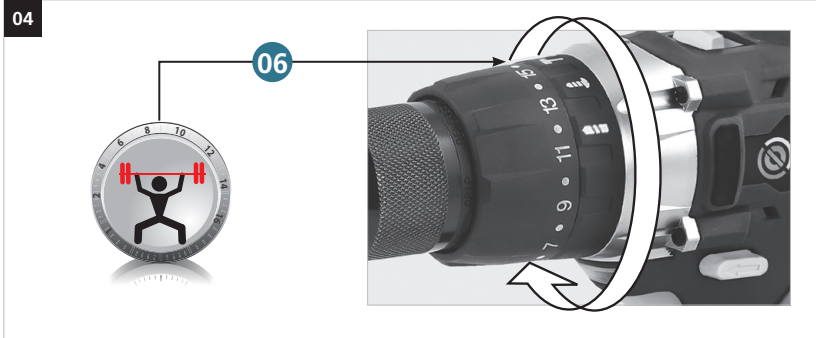

07



14

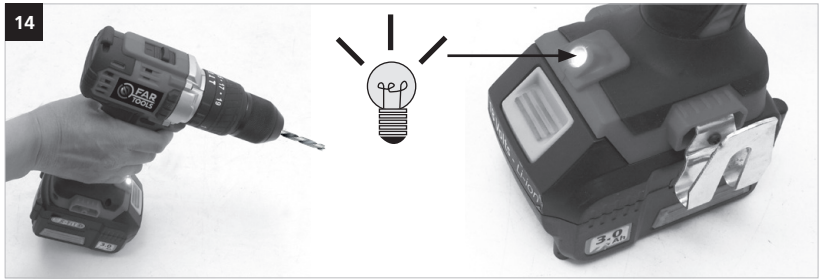

216015:
 Batterie 18 Volts - 1,5Ah
 Batterij 18 V - 1,5 Ah
 18 Volts - 1,5Ah battery
 Batteria 18 V - 1,5Ah
 Batteria 18 V - 1,5Ah



216019:
 Batterie 18 Volts - 5,0 Ah
 Batterij 18 V - 5,0 Ah
 18 Volts - 5,0 Ah battery
 Batteria 18 V - 5,0 Ah
 Batteria 18 V - 5,0 Ah



216017:
 Chargeur + Batterie 18 Volts - 1,5 Ah
 Batterij 18 V - 1,5 Ah
 18 Volts - 1,5 Ah battery
 Batteria 18 V - 1,5 Ah
 Batteria 18 V - 1,5 Ah



216016:
 Batterie 18 Volts - 4Ah
 Batterij 18 V - 4 Ah
 18 Volts - 4Ah battery
 Batteria 18 V - 4Ah
 Batteria 18 V - 4 Ah



216035:
 Chargeur + Batterie 18 Volts - 5,0Ah
 Batterij 18 V - 5,0 Ah
 18 Volts - 5,0 Ah battery
 Batteria 18 V - 5,0 Ah
 Batteria 18 V - 5,0 Ah



216018:
 Chargeur + Batterie 18 Volts - 4,0Ah
 Batterij 18 V - 4,0 Ah
 18 Volts - 4,0 Ah battery
 Batteria 18 V - 4,0 Ah
 Batteria 18 V - 4,0 Ah



Description et repérage des organes de la machine**FIG. A & B**

- 01 Inter variateur de vitesse
- 02 Inverseur de sens
- 03 Batterie
- 04 Indicateur de charge
- 05 Sélecteur de vitesse mécanique
- 06 Sélecteur de couple
- 07 Mandrin
- 08 Fonction percussion
- 09 -
- 10 -
- 11 -
- 12 -
- 13 -

Contenu du carton**FIG. C****Assemblage de la machine****FIG. D**

- 01 Charger la batterie
- 02 Montage et démontage de la batterie

Fonctionnalité de la machine**FIG. E**

- 01 Mise en marche, réglage de la vitesse
- 02 Utilisation des vitesses mécaniques
- 03 Vissage/dévisage
- 04 Réglage du couple
- 05 Fonction perçage
- 06 Fonction percussion
- 07 Contrôle de la charge de la batterie
- 08 -
- 09 -
- 10 -
- 11 -
- 12 -
- 13 -
- 14 Utilisation de la lumière

Réglages de la machine**FIG. F**

- 01 -
- 02 -

Remplacement des consommables**FIG. G**

- 01 Batterie et chargeur

Entretien, recommandations et conseils

L'utilisation d'accessoires adaptés et en bon état est garant d'un fonctionnement optimal.

Description and location of machine parts**FIG. A & B**

- 01 Speed variator switch
- 02 Reversing device
- 03 Battery
- 04 Charge indicator
- 05 Mechanical speed selector
- 06 Torque selector
- 07 Chuck
- 08 Impact function
- 09 -
- 10 -
- 11 -
- 12 -
- 13 -

Contents of box**FIG. C****Assembling the machine****FIG. D**

- 01 Charging the battery
- 02 Mounting and removing the battery

Functions of the machine**FIG. E**

- 01 Start-up of the machine, adjusting the speed
- 02 Using the mechanical gears
- 03 Screwdriver
- 04 Adjustment of the torque
- 05 Drilling function
- 06 Impact function
- 07 Checking battery charge
- 08 -
- 09 -
- 10 -
- 11 -
- 12 -
- 13 -
- 14 Use of the light

Settings of the machine**FIG. F**

- 01 -
- 02 -

Replacing consumables**FIG. G**

- 01 Battery and charger

Cleaning and maintenance and advice

The use of suitable accessories in good condition will ensure the machine operates optimally.

Beschreibung und Kennzeichnung der Maschinenteile**FIG. A & B**

- 01 Schalter/Drehzahlregler
- 02 Drehrichtungsschalter
- 03 Batterie
- 04 Ladeanzeige
- 05 Mechanischer Drehzahlwählknopf
- 06 Drehmoment-Wahlschalter
- 07 Spannfutter
- 08 Schlagbohrfunktion
- 09 -
- 10 -
- 11 -
- 12 -
- 13 -

Inhalt der Verpackung**FIG. C****Zusammenbau der Maschine****FIG. D**

- 01 Batterie laden
- 02 Batterie ein und ausbauen

Funktionen der Maschine**FIG. E**

- 01 Einschalten, Drehzahl einstellen
- 02 Verwendung der mechanischen Drehzahlen
- 03 Ein-/Ausschrauben
- 04 Drehmoment einstellen
- 05 Bohrfunktion
- 06 Schlagbohrfunktion
- 07 Batterieladung prüfen
- 09 -
- 10 -
- 11 -
- 12 -
- 13 -
- 14 Benutzung der Beleuchtung

Einstellungen der Maschine**FIG. F**

- 01 -
- 02 -

Auswechseln der Verschleißteile**FIG. G**

- 01 Batterie und Ladegerät

Batterie und Ladegerät

Die Benutzung angemessener und einwandfreier Zubehörteile ist Voraussetzung für ein einwandfreies Ergebnis.

Descripción y localización de los elementos de la máquina**FIG. A & B**

- 01 Interruptor variador de velocidad
- 02 Inversor de sentido
- 03 Batería
- 04 Indicador de carga
- 05 Selector mecánico de velocidad
- 06 Selector de par
- 07 Mandril
- 08 Función percusión
- 09 -
- 10 -
- 11 -
- 12 -
- 13 -

Contenido del cartón**FIG. C****Ensamblaje de la máquina****FIG. D**

- 01 Cambiar la batería
- 02 Montaje y desmontaje de la batería

Funcionalidad de la máquina**FIG. E**

- 01 Puesta en marcha, ajuste de la velocidad
- 02 Utilización de las velocidades mecánicas
- 03 Atornillado/desatornillado
- 04 Ajuste del par
- 05 Función taladrado
- 06 Función percusión
- 07 Control de la carga de la batería
- 08 -
- 09 -
- 10 -
- 11 -
- 12 -
- 13 -
- 14 Utilización de la luz

Ajustes de la máquina**FIG. F**

- 01 -
- 02 -

Cambio de los consumibles**FIG. G**

- 01 Batería y cargador

Mantenimiento, recomendaciones y consejos

La utilización de accesorios adecuados y en buen estado garantiza un funcionamiento óptimo

Descrizione e localizzazione degli organi della macchina**FIG. A & B**

- 01 Interruttore variatore di velocità
- 02 Invertitore di direzione
- 03 Batteria
- 04 Indicatore di carica
- 05 Selezionatore di velocità meccanico
- 06 Selezionatore di coppia
- 07 Mandrino
- 08 Funzione percussione
- 09 -
- 10 -
- 11 -
- 12 -
- 13 -

Contenuto della scatola**FIG. C****Assemblaggio della macchina****FIG. D**

- 01 Caricabatteria
- 02 Montaggio e smontaggio della batteria

Funzionalità della macchina**FIG. E**

- 01 Avvio, regolazione della velocità
- 02 Utilizzazione delle velocità meccaniche
- 03 Avvitamento/svitamento
- 04 Regolazione della coppia
- 05 Funzione trapanatura
- 06 Funzione percussione
- 07 Controllo del carico della batteria
- 08 -
- 09 -
- 10 -
- 11 -
- 12 -
- 13 -
- 14 Utilizzazione della luce

Regolazioni della macchina**FIG. F**

- 01 -
- 02 -

Sostituzione dei pezzi di ricambio**FIG. G**

- 01 Batteria e caricatore

Manutenzione, raccomandazioni e consigli

L'utilizzazione di accessori adatti e il buono stato garantiscono un funzionamento ottimale.

Descrição e identificação dos órgãos da máquina**FIG. A & B**

- 01 Interruptor variador de velocidade
- 02 Inversor de sentido
- 03 Bateria
- 04 Indicador de carga
- 05 Selector de velocidade mecânica
- 06 Selector de binário
- 07 Mandril
- 08 Função de percussão
- 09 -
- 10 -
- 11 -
- 12 -
- 13 -

Conteúdo da caixa**FIG. C****Montagem da máquina****FIG. D**

- 01 Carregar a bateria
- 02 Montagem e desmontagem da bateria

Funcionalidade da máquina**FIG. E**

- 01 Accionamento, ajuste da velocidade
- 02 Utilização das velocidades mecânicas
- 03 Aparafusamento/desaparafusamento
- 04 Ajuste do binário
- 05 Função de perfuração
- 06 Função de percussão
- 07 Controlo de carga da bateria
- 08 -
- 09 -
- 10 -
- 11 -
- 12 -
- 13 -
- 14 Utilização da iluminação

Ajustes da máquina**FIG. F**

- 01 -
- 02 -

Substituição de consumíveis**FIG. G**

- 01 Bateria e carregador

Manutenção preventiva, recomendações e conselhos

A utilização de acessórios adaptados e em boas condições é a garantia de um funcionamento ideal

Beschrijving en plaatsbepalingen van de onderdelen van de machine**FIG. A & B**

- 01 Schakelaar toerenregelaar
- 02 Omkeerschakelaar
- 03 Batterij
- 04 Ladingsmeter
- 05 Mechanische snelheidsschakelaar
- 06 Koppelschakelaar
- 07 Spaninrichting
- 08 Percussiefunctie
- 09 -
- 10 -
- 11 -
- 12 -
- 13 -

Inhoud van het karton**FIG. C****Assemblage van de machine****FIG. D**

- 01 De batterij opladen
- 02 Montage en demontage van de batterij

Functionaliteit van de machine**FIG. E**

- 01 Aanzetten, afstellen van de versnelling
- 02 Gebruik van de mechanische versnellingen
- 03 Vastschroeven/Los Schroeven
- 04 Afstelling van het koppel
- 05 Boorfunctie
- 06 Slagfunctie
- 07 Controle van de lading van de batterij
- 08 -
- 09 -
- 10 -
- 11 -
- 12 -
- 13 -
- 14 Gebruik van het licht

Afstellingen van de machine**FIG. F**

- 01 -
- 02 -

Vervanging van de accessoires**FIG. G**

- 01 Batterij en lader

Onderhoud, aanbevelingen en raadgevingen

Het gebruik van aangepaste accessoires in goede staat waarborgt een optimale werking

περιγραφή και εντοπισμός των οργάνων της μηχανής**FIG. A & B**

- 01 Διακόπτης ρύθμισης ταχύτητας
- 02 Διακόπτης αντιστροφής κατεύθυνσης
- 03 Μπαταρία
- 04 Δείκτης φόρτισης.
- 05 Επιλογέας μηχανικής ταχύτητας
- 06 Επιλογέας ζευγαριού
- 07 Τσοκ
- 08 Κρουστική λειτουργία
- 09 -
- 10 -
- 11 -
- 12 -
- 13 -

Περιεχόμενο χάρτινου κουτιού**FIG. C****συναρμολόγηση της μηχανής****FIG. D**

- 01 Φόρτιση της μπαταρίας
- 02 Εξαγωγή και επανατοποθέτηση της μπαταρίας

λειτουργικότητα της μηχανής**FIG. E**

- 01 Θέση σε λειτουργία, ρύθμιση ταχύτητας
- 02 Χρήση των μηχανικών ταχυτήτων
- 03 Βίδωμα/Ξεβίδωμα
- 04 Ρύθμιση του ζεύγους
- 05 Διάτρηση
- 06 Κρούση
- 07 Έλεγχος φόρτισης της μπαταρίας
- 08 -
- 09 -
- 10 -
- 11 -
- 12 -
- 13 -
- 14 Χρήση του φωτισμού

Ρυθμίσεις της μηχανής.**FIG. F**

- 01 -
- 02 -

Αντικατάσταση των αναλώσιμων**FIG. G**

- 01 Battery and charger

συντήρηση, υποδείξεις και συμβουλές.

Η χρήση εξαρτημένων κατάλληλων και σε καλή κατάσταση εγγυάται μέγιστη δυνατή λειτουργία.

Opis i oznaczenie elementów urządzenia**FIG. A & B**

- 01 Wyłącznik - regulator prędkości
- 02 Przełącznik kierunku
- 03 Akumulator
- 04 Wskaźnik naładowania
- 05 Przełącznik biegu
- 06 Regulator momentu
- 07 Głowica
- 08 Udar
- 09 -
- 10 -
- 11 -
- 12 -
- 13 -

Zawartość opakowania**FIG. C****Montaż maszyny****FIG. D**

- 01 Ładowarka akumulatora
- 02 Montaż i demontaż akumulatora

Funkcje maszyny**FIG. E**

- 01 Uruchomienie, regulacja prędkości
- 02 Używanie biegów
- 03 Przykręcanie / odkręcanie
- 04 Regulacja momentu
- 05 Funkcja wiertarki
- 06 Udar
- 07 Kontrola naładowania akumulatora
- 08 -
- 09 -
- 10 -
- 11 -
- 12 -
- 13 -
- 14 Używanie oświetlenia

Regulacja maszyny**FIG. F**

- 01 -
- 02 -

Wymiana elementów zużywających się**FIG. G**

- 01 Akumulator i ładowarka

Konserwacja, zalecenia i rady

Stosowanie dostosowanych akcesoriów w dobrym stanie stanowi gwarancję optymalnego działania

Laitteen osien kuvaus ja sijainti**FIG. A & B**

- 01 Katkaisija nopeudenmuuntaja
- 02 Suunnanvaihtaja
- 03 Akku
- 04 Latauksen ilmaisin
- 05 Mekaaninen nopeudenvälitsin
- 06 Momentin valitsin
- 07 Istukka
- 08 Iskukäyttö
- 09 -
- 10 -
- 11 -
- 12 -
- 13 -

Laatikon sisältö**FIG. C****Laitteen asennus****FIG. D**

- 01 Akun laturi
- 02 Akun asennus ja ottaminen pois

Laitteen käyttö**FIG. E**

- 01 Käynnistys ja nopeudensäätö
- 02 Mekaanisten vaihteiden käyttö
- 03 Istukan toiminta
- 04 Momentin säätö
- 05 Porauskäyttö
- 06 Iskukäyttö
- 07 Akun latauksen näyttö
- 08 -
- 09 -
- 10 -
- 11 -
- 12 -
- 13 -
- 14 Valon käyttö

Koneen säädöt**FIG. F**

- 01 -
- 02 -

Kuluvien osien vaihto**FIG. G**

- 01 Akku ja laturi

Hoito, suosituksen ja ohjeet

Sopivien ja hyväkuntoisten lisälaitteiden käyttö takaa laitteen parhaan toiminnan.

Beskrivning och märkning av maskinens delar**FIG. A & B**

- 01 Brytare/ steglös varvtalsreglering
- 02 Riktningsomkopplare
- 03 Batteri
- 04 Laddningsindikator
- 05 Manuell växelväljare
- 06 Momentväljare
- 07 Chuck
- 08 Slagfunktion
- 09 -
- 10 -
- 11 -
- 12 -
- 13 -

Innehåll i kartongen**FIG. C****Montering av maskinen****FIG. D**

- 01 Ladda batteriet
- 02 Montering och demontering av batteriet

Maskinens funktion**FIG. E**

- 01 Start, inställning av hastigheten
- 02 Användning av manuella växlar
- 03 Skruvning/lossande av skruvar
- 04 Inställning av moment
- 05 Borrfunktion
- 06 Slagfunktion
- 07 Kontroll av batteriladdningen
- 08 -
- 09 -
- 10 -
- 11 -
- 12 -
- 13 -
- 14 Användning av ljus

Maskinens inställningar**FIG. F**

- 01 -
- 02 -

Byte av förbrukningsmedel**FIG. G**

- 01 Batteri och laddare

Rengöring och underhåll

Om man använder anpassade tillbehör av god kvalitet garanteras optimal funktion

описание и местоположение на частите на машината**FIG. A & B**

- 01 Прекъсвач, вариатор на скоростта
- 02 Инвертор на посоката
- 03 Батерия
- 04 Индикатор на зареждането
- 05 Селектор на механичната скорост
- 06 Селектор на напречника
- 07 Бургия
- 08 Функция удар
- 09 -
- 10 -
- 11 -
- 12 -
- 13 -

съдържание на кутията**FIG. C****сглобяване на машината****FIG. D**

- 01 Зареждане на батерията
- 02 Монтаж и демонтаж на батерията

функциониране на машината**FIG. E**

- 01 Стартиране, настройка на скоростта
- 02 Използване на механичните скорости
- 03 Завинтване/развинтване
- 04 Настройка на напречника
- 05 Функция пробиване на дупки
- 06 Функция удар
- 07 Контрол на зареждането на батерия
- 08 -
- 09 -
- 10 -
- 11 -
- 12 -
- 13 -
- 14 Използване на светлината

Реглаж на машината**FIG. F**

- 01 -
- 02 -

подмяна на консумативите**FIG. G**

- 01 Батерия и зарядно устройство

почистване и поддръжка

Използването на подходящите аксесоари и в добро състояние гарантира оптимално функциониране

Beskrivelse og nummerering af maskinens organer**FIG. A & B**

- 01 Kontakt hastighedsvælger
- 02 Omskifter
- 03 Batteri
- 04 Indikator for opladning
- 05 Mekanisk hastighedsvælger
- 06 Momentvælger
- 07 Dorn
- 08 Funktion med slag
- 09 -
- 10 -
- 11 -
- 12 -
- 13 -

Papkassens indhold**FIG. C****Samling af maskinen****FIG. D**

- 01 Opladning af batteri
- 02 Montering og afmontering af batteri

Maskinens virkemåde**FIG. E**

- 01 Opstart, indstilling af hastighed
- 02 Brug af mekaniske hastigheder
- 03 Skruring/afskruring
- 04 Indstilling af moment
- 05 Borefunktion
- 06 Funktion med slag
- 07 Kontrol af batteriets opladning
- 08 -
- 09 -
- 10 -
- 11 -
- 12 -
- 13 -
- 14 Brug af lys

Maskinens indstillinger**FIG. F**

- 01 -
- 02 -

Udskiftning af forbrugsartikler**FIG. G**

- 01 Batteri og oplader

Vedligeholdelse, anbefalinger og gode råd

Brug af velegnede tilbehørsdele i god stand sikrer en optimal virkemåde.

Descrierea si identificarea organelor de masina**FIG. A & B**

- 01 Întrerupător variator de viteză
- 02 Inversor de sens
- 03 Baterie
- 04 Indicator nivel de încărcare
- 05 Selector de viteză mecanică
- 06 Selector de cuplu
- 07 Mandrină
- 08 Funcție de percuție
- 09 -
- 10 -
- 11 -
- 12 -
- 13 -

Continutul cartonului**FIG. C****Asamblarea masinii****FIG. D**

- 01 Încărcarea bateriei
- 02 Montarea și demontarea bateriei

Functionarea masinii**FIG. E**

- 01 Punerea în funcțiune, reglarea vitezei
- 02 Utilizarea vitezelor mecanice
- 03 Înșurubare/deșurubare
- 04 Reglarea cuplului
- 05 Funcție de perforare
- 06 Funcție de percuție
- 07 Controlul nivelului de încărcare al bateriei
- 08 -
- 09 -
- 10 -
- 11 -
- 12 -
- 13 -
- 14 Utilizarea luminii

Reglajele masinii**FIG. F**

- 01 -
- 02 -

Inlocuirea consumabilelor**FIG. G**

- 01 Baterie și încărcător

Curatare si intretinere

Utilizarea de accesorii adaptate și în bună stare reprezintă o garanție pentru funcționarea optimă

Popis a označení součástí stroje**FIG. A & B**

- 01 Spínač rychlosti
- 02 Přepínač směru
- 03 Baterie
- 04 Ukazatel zatížení
- 05 Selektor mechanické rychlosti
- 06 Selektor řezu
- 07 Razník
- 08 Funkce úderu
- 09 -
- 10 -
- 11 -
- 12 -
- 13 -

Obsah krabice**FIG. C****Montáž stroje****FIG. D**

- 01 Nabíjení baterie
- 02 Montáž a demontáž baterie

Chod stroje**FIG. E**

- 01 Spuštění, nastavení rychlosti
- 02 Použití mechanických rychlostí
- 03 Navrtávání/odvrtávání
- 04 Nastavení řezu
- 05 Funkce provrtání
- 06 Funkce úderu
- 07 Kontrola nabití baterie
- 08 -
- 09 -
- 10 -
- 11 -
- 12 -
- 13 -
- 14 Použití světla

Serizení stroje**FIG. F**

- 01 -
- 02 -

Výměna komponentu**FIG. G**

- 01 Baterie a nabíječka

Čištění a údržba

Použití adaptovaného příslušenství v dobrém stavu je zárukou optimálního fungování

Popis a označenie súčastí stroja**FIG. A & B**

- 01 Spínač rýchlosti
- 02 Prepínač smeru
- 03 Batérie
- 04 Ukazovateľ zaťaženia
- 05 Selektor mechanickej rýchlosti
- 06 Selektor rezu
- 07 Razidlo
- 08 Funkcia úderu
- 09 -
- 10 -
- 11 -
- 12 -
- 13 -

Obsah krabice**FIG. C****Montáž stroja****FIG. D**

- 01 Nabíjanie batérie
- 02 Montáž a demontáž batérie

Chod stroja**FIG. E**

- 01 Spustenie, nastavenie rýchlosti
- 02 Použitie mechanických rýchlostí
- 03 Navrtávanie/odvrtávanie
- 04 Nastavenie rezu
- 05 Funkcia prevrtania
- 06 Funkcia úderu
- 07 Kontrola nabitia batérie
- 08 -
- 09 -
- 10 -
- 11 -
- 12 -
- 13 -
- 14 Použitie svetla

Nastavenie stroja**FIG. F**

- 01 -
- 02 -

Výměna komponentov**FIG. G**

- 01 Batéria a nabíjačka

Cistenie a údržba

Použitie adaptovaného príslušenstva v dobrom stave je zárukou optimálneho fungovania.

מכללי המכונה איתור של מכללי המכונה
תיאור ו תיאור איתור של

FIG. A & B

- 01 מפסק - שנאי המהירות
- 02 הופך כיוון הסיבוב
- 03 מצבר
- 04 מד טעינה
- 05 בורר מהירות מכאני
- 06 בורר מומנט הסיבוב
- 07 נרתיק
- 08 פעולת הנקישה
- 09 -
- 10 -
- 11 -
- 12 -
- 13 -

תכולה של תיבת הקרטון

FIG. C

הרכבת המכונה

FIG. D

- 01 טעינת המצבר
- 02 פירוק והרכבת המצבר

כושר תפקוד המכונה

FIG. E

- 01 התנעה, כיוון המהירות
- 02 שימוש במהירויות מכאניות
- 03 הידוק \ שחרור הברגים
- 04 כיוון מומנט הסיבוב
- 05 פעולת הקדיחה
- 06 פעולת הנקישה
- 07 מד טעינת המצבר
- 08 -
- 09 -
- 10 -
- 11 -
- 12 -
- 13 -
- 14 שימוש בתאורה

יוון המכונה

FIG. F

- 01 -
- 02 -

החלפה של פריטים מתכלים

FIG. G

- 01 מצבר ומטען

ניקוי ואחזקה

שימוש באביזרים מתאימים ותקינים מבטיח פעולה מיטבית.

תوصיף و تحديد أجزاء الآلة

FIG. A & B

- 01 مفتاح تنويح السرعة
- 02 مغير الاتجاه
- 03 بطارية
- 04 مؤشر الشحنة
- 05 زر اختياري السرعة الميكانيكية
- 06 زر اختياري الثنائي
- 07 ظرف
- 08 وظيففة الطرقة
- 09 -
- 10 -
- 11 -
- 12 -
- 13 -

محتوى الكرتون

FIG. C

تجميع أجزاء الآلة

FIG. D

- 01 شحن البطارية
- 02 تركيب وتفكيك البطارية

جاهزية الآلة

FIG. E

- 01 تشغيل و ضبط السرعة
- 02 استعمال السرعات الميكانيكية
- 03 شد و فك المسامير الملولبة
- 04 ضبط الثنائي
- 05 وظيففة التخريم
- 06 وظيففة الطرقة
- 07 استعمال البطارية الدو رانية
- 08 -
- 09 -
- 10 -
- 11 -
- 12 -
- 13 -
- 14 استعمال الإنارة

ضبط وظيففة الآلة

FIG. F

- 01 -
- 02 -

استبدال المس تهلكت

FIG. G

- 01 شحن ال بطارية

صيانة، إرشادات و نصائح

مناسبة و في حالة جيدة يضمن الاستعمال الأمثل للآلة
استعمال ملاحق

A gép alkotóelemeinek leírása és beazonosítása**FIG. A & B**

- 01 Sebesség szabályozó kapcsoló
- 02 Forgásirány-váltó
- 03 Akkumulátor
- 04 Töltésszint-jelző
- 05 Sebességbeállító
- 06 Forgatónyomaték-beállító
- 07 Tokmány
- 08 Útvefűró funkció
- 09 -
- 10 -
- 11 -
- 12 -
- 13 -

A doboz tartalma**FIG. C****A gép összeszerelése****FIG. D**

- 01 Akku feltöltése
- 02 Akku beszerelése és kiszérése

A gép működése**FIG. E**

- 01 Beindítás, sebesség beállítása
- 02 Mechanikus sebességfokozatok használata
- 03 Be- és kicsavarozás
- 04 Forgatónyomaték beállítása
- 05 Fűró funkció
- 06 Útvefűró funkció
- 07 Akku töltésszint-jelző
- 08 -
- 09 -
- 10 -
- 11 -
- 12 -
- 13 -
- 14 Fény használata

A gép beállítása**FIG. F**

- 01 -
- 02 -

Fogyóanyagok cseréje**FIG. G**

- 01 Akkumulátor és akkutöltő

Karbantartás, javaslatok és tanácsok

A megfelelő és jó állapotban lévő kiegészítők használata garantálja az optimális működést.

Opis in oznaka sklopov stroja**FIG. A & B**

- 01 Stikalo frekvenčnega pretvornika
- 02 Menjava smeri
- 03 Akumulator
- 04 Indikator polnjenja
- 05 Mehansko izbirno stikalo za hitrost
- 06 Izbirno stikalo momenta
- 07 Prebijalo
- 08 Funkcija udarjanja
- 09 -
- 10 -
- 11 -
- 12 -
- 13 -

Vsebina kartona**FIG. C****Sestava stroja****FIG. D**

- 01 Polniti baterijo
- 02 Montaža in demontaža baterije

Funkcionalnost stroja**FIG. E**

- 01 Vkllop delovanja, nastavitve hitrosti
- 02 Uporaba mehanskih hitrosti
- 03 Privijanje/odvijanje
- 04 Nastavitve momenta
- 05 Funkcija vrtnanja
- 06 Funkcija udarjanja
- 07 Kontrola polnosti baterije
- 08 -
- 09 -
- 10 -
- 11 -
- 12 -
- 13 -
- 14 Uporaba svetlobe

Nastavitve stroja**FIG. F**

- 01 -
- 02 -

Menjava potrošnih delov**FIG. G**

- 01 Baterija in polnilec

Čiščenje in vzdrževanje

Uporaba ustreznih in nepoškodovanih dodatkov je jamstvo za optimalno delovanje.

Masina osade kirjeldus ja eristamine**FIG. A & B**

- 01 Kiirusemuutmislüliti
- 02 Suuna ümberpööraja
- 03 Aku
- 04 Laadimistaseme indikaator
- 05 Mehhaaniline kiiruse valija
- 06 Paari valija
- 07 Puurihoidik
- 08 Perkussioonifunktsioon
- 09 -
- 10 -
- 11 -
- 12 -
- 13 -

Karbi sisu**FIG. C****Masina kokkupanek****FIG. D**

- 01 Aku laadimine
- 02 Aku kokkupanek ja lahtivõtmine

Masina funktsionaalsus**FIG. E**

- 01 Käivitamine, kiiruse reguleerimine
- 02 Mehhaaniliste kiiruste kasutamine
- 03 Sissekrüvimine/väljakrüvimine
- 04 Paari reguleerimine
- 05 Puurimisfunktsioon
- 06 Perkussioonifunktsioon
- 07 Akulaadimise kontroll
- 08 -
- 09 -
- 10 -
- 11 -
- 12 -
- 13 -
- 14 Valguse kasutamine

Masina seadistused**FIG. F**

- 01 -
- 02 -

Kuluvate osade vahetus**FIG. G**

- 01 Aku ja akulaadija

Hooldus, soovitusel ja nõuanded

Sobivate ja tervete tarvikute kasutamine on optimaalse funktsioneerimise garantiiks.

Mašinas dalu apraksts un uzstadišana**FIG. A & B**

- 01 Ātruma regulēšanas slēdzis
- 02 Virziena nomaīņa
- 03 Akumulators
- 04 Slodzes indikators
- 05 Mehāniska ātruma pārslēgšana
- 06 Savienojuma izvēle
- 07 Spīļpatrona
- 08 Sitiena funkcija
- 09 -
- 10 -
- 11 -
- 12 -
- 13 -

Kastes saturs**FIG. C****Mašinas montaža****FIG. D**

- 01 Uzlādēt akumulatoru
- 02 Akumulatora uzstādīšana un montēšana

Mašinas funkcionalitate**FIG. E**

- 01 Iedarbināšana, ātruma regulēšana
- 02 Mehānisko ātrumu izmantošana
- 03 Pieskrīvēšana/atskrīvēšana
- 04 Griezēja regulēšana
- 05 Caurumurbšanas funkcija
- 06 Triecienu funkcija
- 07 Akumulatora slodzes kontrole
- 08 -
- 09 -
- 10 -
- 11 -
- 12 -
- 13 -
- 14 Gaismas lietošana

Mašinas noregulēšana**FIG. F**

- 01 -
- 02 -

Patereto dalu nomaina**FIG. G**

- 01 Akumulators un lādētājs

Tīrīšana un apkope

Piemērotu piederumu, kas ir labā stāvoklī lietošana ir optimālas funkcionēšanas garants.

Mašinos elementu aprašymas ir krypties nustatymas**FIG. A & B**

- 01 Kintamasis greičio jungiklis
- 02 Krypties pakeitimas
- 03 Baterija
- 04 Pakrovimo indikatorius
- 05 Mechaninio greičio selektorius
- 06 Porinis selektorius
- 07 Prakalas
- 08 Smūginis funkcionavimas
- 09 -
- 10 -
- 11 -
- 12 -
- 13 -

Kartono sudėtis**FIG. C****Mašinos surinkimas****FIG. D**

- 01 Pakrauti bateriją
- 02 Baterijos sumontavimas ir išmontavimas

Mašinos funkcionavimas**FIG. E**

- 01 Greičio įjungimas ir suderinimas
- 02 Mechaninio greičio panaudojimas
- 03 Sraigto prisukimas/atsukimas
- 04 Sujungimo suderinimas
- 05 Gręžimo funkcionavimas
- 06 Perkusijos funkcionavimas
- 07 Baterijos pakrovimo kontrolė
- 08 -
- 09 -
- 10 -
- 11 -
- 12 -
- 13 -
- 14 Šviesos panaudojimas

Mašinu suderinimas**FIG. F**

- 01 -
- 02 -

Vartojamosios produkcijos pakeitimas**FIG. G**

- 01 Baterija ir pakrovėjas

Valymas ir priežiūra

Priderintų priedų panaudojimas ir geras stovis yra optimalus funkcionavimo garantas.

Opis i identifikacija komponenti stroja**FIG. A & B**

- 01 Interter brzine
- 02 Inverter značenja
- 03 Baterija
- 04 Indikator punjenja
- 05 Mehanički izbornik brzine
- 06 Izbornik okretnog momenta
- 07 Trupac
- 08 Funkcija udaraljki
- 09 -
- 10 -
- 11 -
- 12 -
- 13 -

Sadržaj kartona**FIG. C****Sastavljanje stroja****FIG. D**

- 01 Napunite bateriju
- 02 Sastavljanje i rastavljanje baterije

Funkcionalnost stroja**FIG. E**

- 01 Uključivanje, podešavanje brzine
- 02 Uporaba mehaničkih brzina
- 03 Pričvršćivanje / odvrtnjem
- 04 Podešavanje zakretnog momenta
- 05 Funkcija bušenja
- 06 Funkcija udaraljki
- 07 Kontrola napunjenosti baterije
- 08 -
- 09 -
- 10 -
- 11 -
- 12 -
- 13 -
- 14 Upotreba svjetla

Postavke uređaja**FIG. F**

- 01 -
- 02 -

Zamjena potrošnog materijala**FIG. G**

- 01 Baterija i punjač

Održavanje, preporuke i savjeti

Korištenje prikladnog pribora u dobrom stanju jamči optimalan rad.

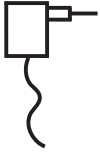



	<p>Tension et fréquence assignée: Nominal frequency and power: Spannung und Frequenz: Tensión y frecuencia fijada: Tensione e frequenza assegnata: Tensão e frequência fixa: Aangewezen spanning en frequentie: Ονομαστική τάση και συχνότητα: Napięcie i częstotliwość przydzielona: Jännite ja määrätty taajuus: Angiven spänning och frekvens: Anført spænding og frekvens: Tensiune și frecvență de lucru:</p>	<p>Заданное напряжение и частота: Tahsis gerilimi ve frekansı: Stanovené napětí a frekvence: Stanovené napätie a frekvencia: מחמת ותדר מוקצב الغسلطية والذبذبية الجبرمجة. Névlages feszültség és frekvencia: Napetost in določena frekvencia: Консумирано напрежение и честота : Määratud pinge ja sagedus Nustatyta įtampa ir dažnis Noteiktas spriegums un frekvence. Napon i nazivna frekvencija:</p>	<p>230-240 V ~ 50 Hz</p>
--	--	---	---------------------------------

	<p>Puissance assignée: Nominal power: Leerlaufdrehzahl: Potencia fijada: Potenza assegnata: Potência assinada: Onbelast toerental: Ονομαστική ισχύς : Prędkość na biegu jałowym: Teho: Angiven effekt: Anført styrke: Putere de lucru:</p>	<p>Заданная мощность: Tahsis edilen güç: Stanovený příkon: Predpísaný výkon: כוח מוקצב القدرة الجبرمجة Névlages teljesítmény : Določena jakost: Консумирана мощност: Määratud võimsus. Nustatyta galia Noteiktā jauda Ocijenjene snage:</p>	<p>14,4-18 VDC - 2,4 A</p>
--	--	---	-----------------------------------

	<p>Classe d'isolement : 3 Insulation class : 3 Isolierung klasse : 3 Aislamiento clase :3 Isolamento classe :3 Isolamento classe :3 Isolatie Klasse : 3 Εργαλειο τάξη : 3 Izolacja Klazy :3 Eristysluokka :3 Isolering Klass :3 Isoleringsklasse 3 Clasă izolație :3</p>	<p>Класс изоляции 3 : Yalıtım derecesi :3 Třída izolace :3 Izolačný systém 3 סוג בידוד 3 فئة العزل 3 Szigetelési osztály :3 Razred izolacije :3 Инструмент Клас :3 Isolatsiooniklass 3 Izolācijas rūšis 3 Izolācijas klase 3 Izolacija klasa: 3</p>	<p>X</p>
--	--	--	-----------------

		<p>X</p>
--	--	-----------------

		18 V.d.c
---	--	----------

		Ø 13 mm
---	--	---------

	<p>Vitesse à vide: No-load speed: Drehzahl unbelastet: Velocidad vacía: Velocità a vuoto: Velocidade no vácuo: Leerlaufdrehzahl: Ταχύτητα στο κενό: Prędkość bez bciążenia: Tyhjäkäyntinopeus Tomgångshastighet: Hastighed i ubelastet tilstand: Víteza în gol:</p>	<p>Скорость вращения на холостом ходу: Boşalma hızı: Rychlost naprázdno: Rýchlost' pri chode naprázdno: מהירות ריק. السرعة على الفارغ. Üres sebesség: Prosti tek: Скорост на празни обороти: Kiirus tühikäigul Tuščio prietaiso greitis Tukšgaitas ātrums Brzina mirovanja:</p>	0-27000 Hit/min
---	---	---	-----------------

	<p>Vitesse à vide: No-load speed: Drehzahl unbelastet: Velocidad vacía: Velocità a vuoto: Velocidade no vácuo: Leerlaufdrehzahl: Ταχύτητα στο κενό: Prędkość bez bciążenia: Tyhjäkäyntinopeus Tomgångshastighet: Hastighed i ubelastet tilstand: Víteza în gol:</p>	<p>Скорость вращения на холостом ходу: Boşalma hızı: Rychlost naprázdno: Rýchlost' pri chode naprázdno: מהירות ריק. السرعة على الفارغ. Üres sebesség: Prosti tek: Скорост на празни обороти: Kiirus tühikäigul Tuščio prietaiso greitis Tukšgaitas ātrums Brzina praznog hoda:</p>	0 - 500 / 0 - 1800 tr/min
---	---	---	---------------------------

	<p>Poids : Weight : Gewicht : Peso : Peso : Peso : Gewicht : Βάρος : Masa : Paino : Vikt : Vægt : Greutate :</p>	<p>Вес : Ağırlık : Hmotnost : Hmotnosť : משקל الوزن. Súly : Teža : Терно : Raskus Svoris Svars Težina:</p>	1,70 kg
---	--	--	---------

	Porter des lunettes de sécurité : Wear protective eyewear : Schutzbrille tragen : Llevar puestas gafas protectoras : Portare de gli occhiali di sicurezza : Utilizar óculos de segurança : Draag een veiligheidsbril : Φορέστε Προστατευτικά γυαλιά : Zakładać okulary ochronne : Käytä suojalaseja : Använd skyddsglasögon : Der skal benyttes sikkerhedsbriller : Purtati ochelari de protectie :	Наденьте защитные очки : Güvenlik gözlükleri takın : Používejte bezpečnostní brýle : Noste ochranné okuliare : תוהיטב יפקשמ ביכרהל אנ چمک نظارات وقایة. Viseljen védőszemüveget : Nositi zaščitna očala : Да се използват защитни очила : Kandke kaitseprille Nešioti apsauginius akinuis Valkät aizsargbrilles Nosite zaštitne naočale:	X
---	---	--	---

	Porter un masque anti-poussière: Wear a dust mask : Staubschutzmaske tragen : Llevar puesta una careta de protección contra el polvo : Indossare una mascherina anti-polvere : Utilizar uma máscara anti-poeira : Draag een stofmasker : χρήση προστατευτική μάσκα : Zakładać maskę przeciwpyłową Käytä pölysuojust : Bär mask mot damm : Der skal benyttes beskyttelsesmaske mod støv: Purtati mască anti-praf :	Наденьте респиратор : Toza karşı maske takın : Používejte masku proti prachu : Noste ochrannú masku proti prachu : קבא דגנ הכסמ שובחל אנ لبس قناع مضاد للغباء. Viseljen porvédő maszkot Nositi zaščitno masko proti prahu: Да се използва защитна маска : Kandke tolumaski. Dėvėti respiratorių Valkät aizsarg masku pret putekljem Nosite masku za prašinu:	X
---	---	--	---

	Porter une protection auditive: Wear hearing protective equipment: Gehörschutz tragen: Llevar puesta una protección auditiva: Portare una protezione uditiva: Utilizar uma protecção auditiva: Draag gehoorbeschermers: Φορέστε Προστατευτικά ακουστικά Zakładać słuchawki ochronne Käytä kuulosuojaimia: Bär hörselskydd: Der skal benyttes høreværn: Purtati căști de protectie auz:	наденьте средства звуковой защиты: İşitsel koruma aleti takın: Používejte ochranu sluchu: Noste ochranné slúchadlá: יש ל הרכיב הנגת שמיעה لبس خوذة خضض الخرججي. Viseljen fülvédőt Nositi zašito ušes: Да се използва слухови защитни средства: Kandke kõrvakaitset Nešioti apsaugą nuo triukšmo valkät dzirdes aizsarglīdzekli Nosite zaštitu sluha:	X
--	--	--	---

	Porter des gants : Use rubber gloves : Schutzhandschuhe tragen : Llevar guantes de protección : Indossare i guanti di protezione : Utilizar luvas de protecção : Draag veiligheidshandschoenen : χρήση προστατευτικών γαντιών : Używać rękawic ochronnych : Käytä suojakäsineitä : Använd skyddshandskar : Der skal benyttes handsker : Purtati mănuși :	Наденьте перчатки : Eldiven takın : Noste rukavice : Noste rukavice : توففم شوبللل ان لبس قفازات. Viseljen kesztyű t Nositi rokavice: а се използват предпазни ръкавици : Kandke kindaid Mūvēti pirštines Valkät cimdus Nosite rukavice:	X
---	--	--	---

 L_{pA}	Niveau de pression acoustique : Acoustic pressure level : Schalldruckpegel : Nivel de presión acústica : Livello di pressione acustica : Nivel de pressão acústica : Niveau akoestische druk : Στάθμη Θορύβου : Poziom mocy akustycznej : Käytä kuulosuojaimia : Ljudtrycksnivå : Lydtryk : Nivel presiune acustică :	Уровень акустического давления : Akustik basınç seviyesi : Hladina akustického tlaku : Hladina akustického tlaku : ממת לחץ אקוסטי. مستوى الضغوط السمعي. A hangnyomás szintje : Nivo akustičnega pritiska: Равнище на акустично налягане : Helirõhu nivoo Akustinio spaudimo lygis Akustiskā spiediena līmenis Razina zvučnog tlaka:	79 dB (A)

 L_{wA}	Niveau de puissance acoustique : Acoustic power level : Schalleistungspegel : Nivel de potencia acústica : Livello di potenza acustica: Nivel de potência acústica: Niveau akoestisch vermogen : Στάθμη Ονομαστική Θορύβου : Poziom mocy akustycznej : Käytä suojalaseja : Ljudstyrkenivå : Lydstyrke : Nivel putere acustică :	уровень мощности звука : Akustik basınç seviyesi : Hladina zvukového výkonu: Hladina zvukového výkonu: ממת כוח אקוסטי. مستوى الخرجي. a hangnyomás szintje : Nivo akustične jakosti : Равнище на вибрации : Helivõimsuse nivoo Triukšmo lygis Akustiskās jaudas līmenis Razina zvučne snage:	90 dB (A)

NIVEAU SONORE D'EMISSION:

A VIDE

Pression acoustique LpA poste opérateur
Incertitude

79 dB
5

Puissance acoustique LWA
Incertitude

90 dB
5

Valeurs déterminées suivant le code d'essai de l'annexe B de la norme EN 61029-1 avec emploi des normes de base ISO 11201 et ISO 3744.

Les niveaux de pression acoustique obtenus in situ dépendent:

- Des niveaux réels de la machine considérées, en prenant en compte les incertitudes déclarées;
- Du local et de l'installation de la machine. Préférez une pièce dont l'acoustique est plus feutrée. Evitez les pièces vide à grande résonance. Placez vous auprès d'une fenêtre le cas échéant.
- Des outils montés, des pièces travaillées, des réglages choisis,...

 7,523 m / s²	Niveau de vibration : Hand/arm vibration level : Vibrationspegel Hand/Arm : Nivel de vibración mano/brazo : Livello di vibrazione mano/braccio : Nivel de vibração mão/braço : Trillingsniveau hand/arm : Στάθμη κρα'οασημών : Poziom wibracji rżka/ramiż : Tärinätaso: Vibrationsnivå hand/arm : Vibrationsniveau : Nivel vibrații :	Уровень вибрации : Titreşim seviyesi : Úroveň vibrací : Hladina vibrácií : ממת תנודות مستوى الارتجاج. Vibrációsztint : Nivo vibracij : Равнище : Vibrācijas līmenis. Vibracijos lygis Vibratsiooni nivo Razina vibracije:	7,523 m / s²

VIBRATIONS:







Total des valeurs de vibration (somme vectorielle des trois directions) déterminée selon EN 60745:

a 7,523 m/s²
Incertitude K_w 1,5 m/s²





L'amplitude d'oscillation peut être utilisée comme valeur de comparaison d'outils électroportatifs.

Attention: Si l'outil électroportatif est utilisé pour d'autres applications, avec d'autres outils de travail, l'amplitude d'oscillation peut être différente.



		18 V d.c.
		3,0 Ah
		X
		X
		80 min.
		X

	<p>Poids : Weight : Gewicht : Peso : Peso : Peso : Gewicht : Βάρος : Masa : Painso : Vikt : Vægt : Greutate :</p>	<p>Bec : Ağırlik : Hmotnost : Hmotnost' : משקל الوزن. Sily : Teža : Терно : Raskus Svoris Svars Težina:</p>	0,40 kg
---	---	--	---------

	<p>Conformité européenne Conforms to EC standards : CE-Konformität : Cumple con las directivas CE : Conforme alle norme CE : Conforme às normas CE : Voldoet aan de EG-normen : Συμφώνω με τα πρότυπα Zgodność z normami CE : EU-standardien mukainen : EU-standardien mukainen : Overholder EU standarderne : Conform cu normele europene:</p>	<p>соответствие европейским стандартам: Avrupa uygunluk : evropská shoda : európska dohoda : התאמה לתקנים האירופיים مطابق للمواصفات الأوروبية. evropska ustreznost : európai megfeleléség : Съответствие с европейските норми : Euroopa Liidu vastavusmärk Euroopiiniü normü atitükima Atbilstība Eiropas standartiem Europska sukladnost</p>	X
	<p>Lire les instructions avant usage : Read the instructions before use : Vor Einsatz des Geräts Anweisung lesen : Léase las instrucciones antes de usar : Leggere le istruzioni prima dell'uso : Lær as instruksjoes antes da utilização : Lees voor het gebruik de instructies : Διαβάστε τις οδηγίες χρήσης : Zapoznać się z instrukcją przed użyciem : Lue ohjeet ennen käyttöä : Läs anvisningarna före användning : læs instruktionerne før brug Înainte de utilizare, citiți instrucțiunile :</p>	<p>Внимательно прочитайте следующие инструкции : Kullanmadan talimatları okuyunuz : Pozorně si přečtete následující pokyny : Pred použitím si prečítajte pokyny : זרם חילופי اقرأ التعليمات قبل الاستخدام Használat előtt olvassuk el az utasítást : Pred uporabo preberite ustrezna navodila Прочетете указанията за употреба : Enne kasutamist lugege instruksiooni Prieš naudojimą perskaityti instrukciją Izlasīt instrukcijas pirms lietošanas Pročitati upute prije uporabe:</p>	X
	<p>Danger : Danger : Gefahr : Peligro : Pericolo : Perigo : Gevaar : Κινδύνος : Niebezpieczeństwo : Vaara : Fara : Fare : Pericol :</p>	<p>Опасно : Tehlike : Nebezpečí : Nebezpečenstvo : סכנה. خطر. Veszély : Nevarnost: Опаснот : Oht Pavojus Bistamība Opasnost:</p>	X
	<p>Recyclable, soumis au tri sélectif Recyclable, subject to recycling Recyclingfähige, unterliegen Recycling Reciclables, sujetos a reciclaje Riciclabili, soggetti a riciclaggio Recicláveis, sujeitos à reciclagem Recycleerbare, onderworpen aan recycling Ανακυκλώσιμες συσκευασίες που υπόκεινται σε κύκλωση Opakowanie nadaje się do recyklingu podlegają recyklingu Kierrätettävien pakkausten kohteena kierrätyt Återvinningsbara förpackningar omfattas återvinning Рециклирани се опаковки подлежат на рециклиране Genanvendelig underlagt genbrug</p>	<p>Reciclabile sub rezerva reciclare Повторно упаковка подлежит вторичной переработке Geri dönüştürülebilir ambalaj konusu Recyklovateľné podliehajúce recyklácii Recyklovateľné podliehajúce recyklácii רחמל רוחמל הייראה אשונ رويدنلا دا لال غيرت رويدنلا دا لال قبل اول فاول فاول فاول فاول Újrahasznosítható csomagolás alá újrahasznosítás Reciklirati predmet recikliranja Pakendite suhtes ringlussevõtu Pärstrådajams iepakojums otrreizējai pārstrādei Perdīrbamū taikomos perdirbimo Može se reciklirati, podložno selektivnomu sortiranju</p>	X

	Soumis à recyclage	Не выбрасывайте в мусорный ящик	X
	Subjected to recycling	Atmayiniz :	
	Sujeto a reciclaje	Nevyhazujte je do bežného odpadu :	
	Sottoposti a riciclaggio	Neodhadzovat :	
	Sujeitos à reciclagem	אין לזרוק סוללות	
	Não deite no lixo :	فلا ترمدها هنا في القمامة.	
	Niet wegwerpen :	ne mečíte!	
	Μην την πετάτε :	Ne odvržite ga/jih v stran :	
	Nie wyrzucas :	Не го изхвърляйте :	
	Älä heitä pois luontoon :	Arge visake seda minema :	
Batteriet får inte kastas :	Nemétykíte :		
Bortkast det ikke :	Nemest :		
Nu le auncati :	Podvrgnuto recikliranjū		

FR-Recyclage des déchets :

Les outils, accessoires et leur emballages doivent suivre une voie de recyclage adaptée. Conformément aux directives Européenne 2012/19/UE et 2006/66/CE, les composants d'un produit doivent être séparés, collectés, recyclés ou éliminés en conformité avec les réglementations environnementales en vigueur. Les appareils, batteries, piles, huiles, emballages devront être déposés dans les systèmes d'élimination des déchets spéciaux tels que déchetteries. Renseignez-vous auprès de votre commune pour connaître l'organisme le plus proche à même de retraiter ou de collecter ces déchets.

EN-Waste recycling:

The tools, accessories and their packaging must use an appropriate recycling channel. In compliance with European Directives 2012/19/UE and 2006/66/CE, a product's components must be separated, collected, recycled or eliminated in accordance with the environmental regulations in force. The appliance, batteries, oils and packaging must be deposited in the special waste elimination systems such as the waste collection centres. Ask your commune for information on the nearest organisation in a position to reprocess or collect this waste

 Li-ion	Recyclage des batteries :	Reciclarea bateriilor:	X
	Recycling the batteries :	Утилизация аккумуляторов:	
	Recycling von Batterien:	Gerü dönüřüm piller:	
	Reciclaje de baterías:	Recyklační baterie:	
	Riciclaggio delle batterie:	Recyklačné batérie:	
	Reciclagem de baterias:	תּוּלּוּס רוּחִימ:	
	Batterijen recyclen:	ريودتلل قداغ! نايراطب:	
	Ανακύκλωση μπαταριών:	Újrahasznosító elemek:	
	Recykling baterii:	Recikliranje baterij:	
	Akkujen kierrätys:	Patareide ringlussevõtt:	
Återvinning av batterier:	Bateriju pārstrāde:		
Рециклиране на батерии:	Perdirbančios baterijos:		
Genbrugg af batterier:	Recikliranje baterija:		

FR -Recyclage des batteries:

À la FIN de leur vie utile, Séparez vous de vos batteries avec précautions pour notre environnement. La batterie contient du matériel dangereux pour vous et pour l'environnement. Il doit être retiré et éliminé séparément dans une installation qui accepte des batteries au lithium-ion.

EN-Recycling of batteries:

At the end of their useful life, discard batteries with due care for our environment. The battery contains material which is hazardous to you and the environment. It must be removed and disposed of separately at a facility that accepts lithium-ion batteries.

XF-Impact2

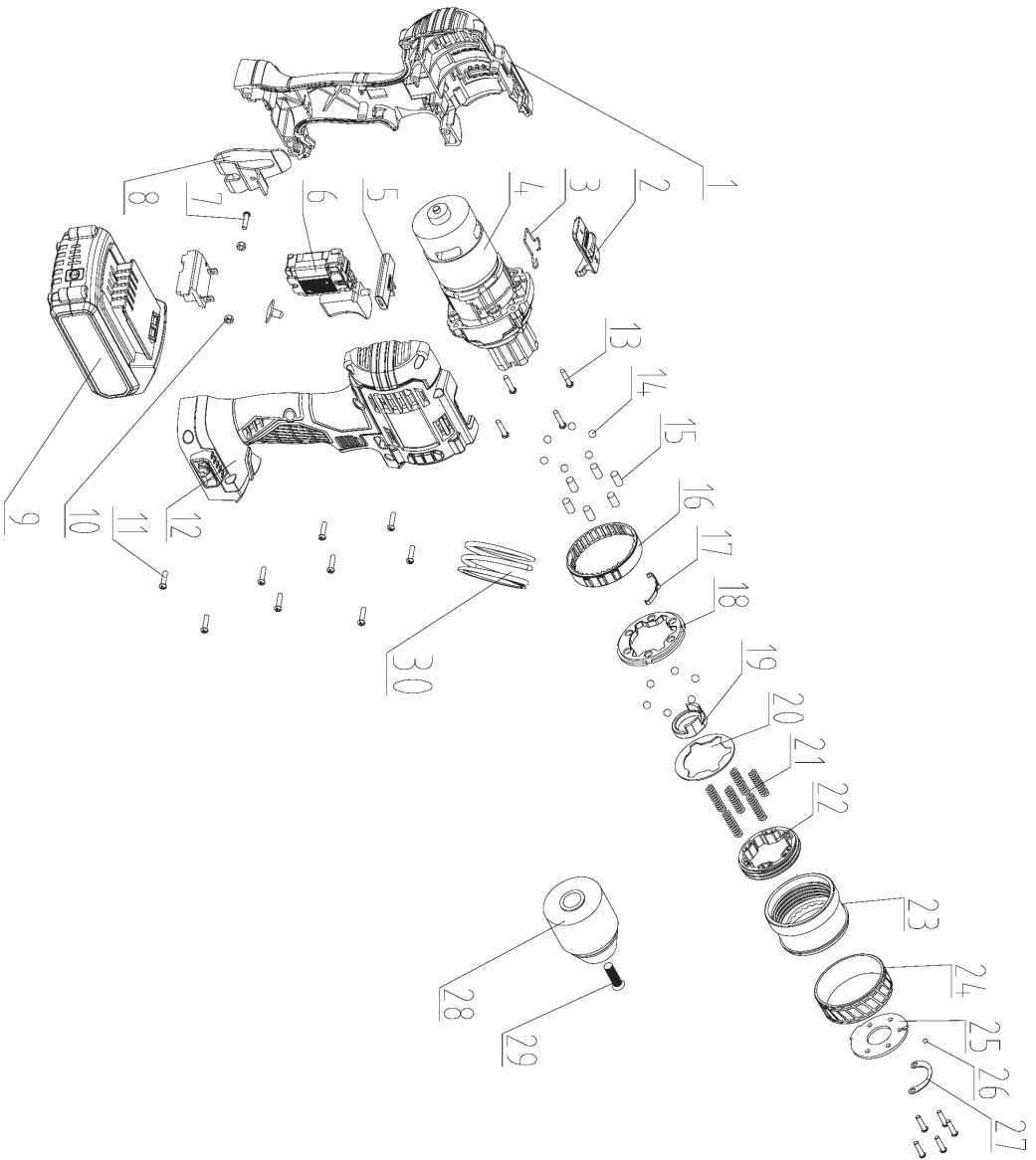

DECLARATION DE CONFORMITE
 VERKLARING VAN OVEREENSTEMMING
 DECLARACION DE CONFORMIDAD
 DICHIARAZIONE DI CONFORMITA
 KONFORMITÄSERKLÄRUNG
 DECLARATION CONFORMITY
 DECLARAÇÃO DE CONFORMIDADE
 DEKLARACJA ZGODNOSCI Z NORMAMI
 OM ÖVERENSSTÄMMELE
 VAATIMUSTENMUKAISUUSVAKUUTUS
 ÖVERENSSTEMMELSEKLERING
 Δήλωση συμμόρφωσης/συμμόρφωσης

DECLARAȚIE DE CONFORMITATE
 VYHLÁSENIE ZHODY
 Декларация соответствия
 ת הוצרת תואמת
 Uygunluk beyanı
 التصديق بالطابق ة
 PROHLÁŠENÍ SHODY
 EGYZEZŐSÉGI NYILATKOZAT
 Декларация за съответствие с нормите
 IZJAVA O SKLADNOSTI
 DEKLARACIJA
 ΑΤΤΙΚΤΗΣ DEKLARACIJA
 KINNITUS
 IZJAVA O SKLADNOSTI

Le soussigné,
 Ondergetekende,
 Der Unterzeichner,
 O abaixo assinado,
 Underteknad,
 Долуподписаният
 Undertegnede
 Subsemnatul,
 Я, нижеподписавшийся,
 Imzalam,
 Niže podepsaný,
 Toliau pasirašęs

Personne autorisée à constituer
 le dossier technique :
 Ronan GUILLIOT



FAR GROUP EUROPE
 192, Avenue Yves Farge
 37700 St. Pierre-des-Corps
 FRANCE

El suscrito,
 Il sottoscritto,
 The undersigned,
 Níneipodpisany
 Allekirjoittanut,
 Ουπτογεγραμμένος
 Nižšie podpisany
 מחתום מטה
 الجوق ع آذناه
 Alulírott,
 Podpisani,
 Apakšā parakstījis
 allakirjutanu
 Dolje potpisani,

Declaro por la presente, que,
 Dichiare che,
 Declares that,
 OÖwiadcza niniejszym, że
 Ilmoitetaan täten että,
 Δηλώνω με την Παρούσα
 týmto vyhlasuje, že
 מצהיר ברור כי
 يصدرح استنادا على ذلك
 kijelentem, hogy a készülék Izjavlja da,
 Pareiskia, kad,
 Ar šlo aplicina, ka,
 Kinnitab, et
 Izjavljuje u ovom dokumentu da je

Déclare par la présente que,
 Verklaart hiermede dat,
 Erklärt hiermit daß,
 Declara pela presente que,
 Förklarar härmed att
 Заявлява с настоящото
 erklærer hermed, at
 Declar prin prezenta că,
 настоящим подтверждаю, что
 Mevcut belgeyle beyan ediliyor ki,
 tímto prohlašuje, že,
 Pareiskia, kad,

Cordless drill / Perceuse visseuse déviseuse sans fil / Schnurlose Bohrmaschine / Taladradora inalámbrica / Trapano senza fili /
 Furadora sem fio / Draadloze boormachine/ Ασύρματ κρουστικ δρπάντ - ιδγ Wiertarka przenośna / Johdoton porakone / Sladdlös bormaskin /
 Ударнопробивна машина / Trådløs boremaskine/skruetrækker / Mašiná electricá fárá fir de gáurit și inşurabat /deşurabat/ Беспроводной райковерт /
 Vidali vidadis kablusz matkap / Vrtačka uzavíračka otevíračka bezdrátová / Bezdrátová skrutkovacia-odskrutkovacia vrtačka / פיתחב ורג א לחוטי /
 מוקדחל הברגה / Önmetsző csavarbehajtó fűrógép / Akumulatorski vrtalnik vijačnik /
 Juhtmeta drell / Bevíelész prisukamos ir atsukamos grežimo staklės / Urbis saskrūvēšanai un atskrūvēšanai bez vada / Bežična akumulatorski odvijač

code FARTOOLS / 216001 / XF-Impact2 / PLCDL-359JST
 PLBP-018-2P / C18650P-1500mAh / PLCP-001A

Est conforme et satisfait aux directives et normes CE,
 In overeenstemming is met en Voldoet aan EG richtlijnen,
 Den folgenden EU-Bestimmungen entspricht,
 Respeita e está em conformidade com as normas CE,
 Överensstämmer med och uppfyller EG-standarder,
 Съответства и отговаря европейските норми
 Er i overensstemmelse med og overholder EU standarderne
 Este conform și satisface normele CE
 полностью соответствует и удовлетворяет
 требованиям стандартов ЕС
 CE şartlara uygundur,
 odpovídá normám ES,
 Atitinka ir atitinka EB direktyvas ir standartus,
 Complies with the EEC directives and standards,
 Odpowiada normom UE,
 Täyttää EU-vaatimukset,
 Είναι συμμόρφωνο και ανταποκρίνεται στα Πρωτόλλα CE
 zodpovedá normám ES,
 מתאים ועונה לתקני CE
 بيان الچهاز يطابق و يولى مع اى يى مجموعة الدول الأوربية
 kielégíti a CE szabványok előírásait.
 Je v skladu z in izpolnjuje norme Evropske skupnosti.
 Atbilst un atbilst EK direktīvas un standartus,
 Vastab ja vastab EU direktīviudele ja standartiteile,
 Sukladan i ispunjava direktive i standarde CE,

2014/30/EU 2014/35/EU
 2014/30/EU 2006/42/EC 2011/65/EU&2015/863/EU
 MACHINE
 EN 55014-2:2015
 EN 55014-1:2017
 EN 62841-1:2015
 EN 62841-2-1:2018
 CHARGER
 EN 55014-1:2017
 EN 55014-2:2015
 ENIEC 61000-3-2:2019
 EN 61000-3-3:2013+A1
 EN 60335-1:2012+A11+A13+A14+A2
 EN 60335-2-29:2004+A2+A11
 EN 62233:2008

Ronan GUILLIOT,
 Directeur général
 06/03/2021
 Fait à St. Pierre-des-Corps

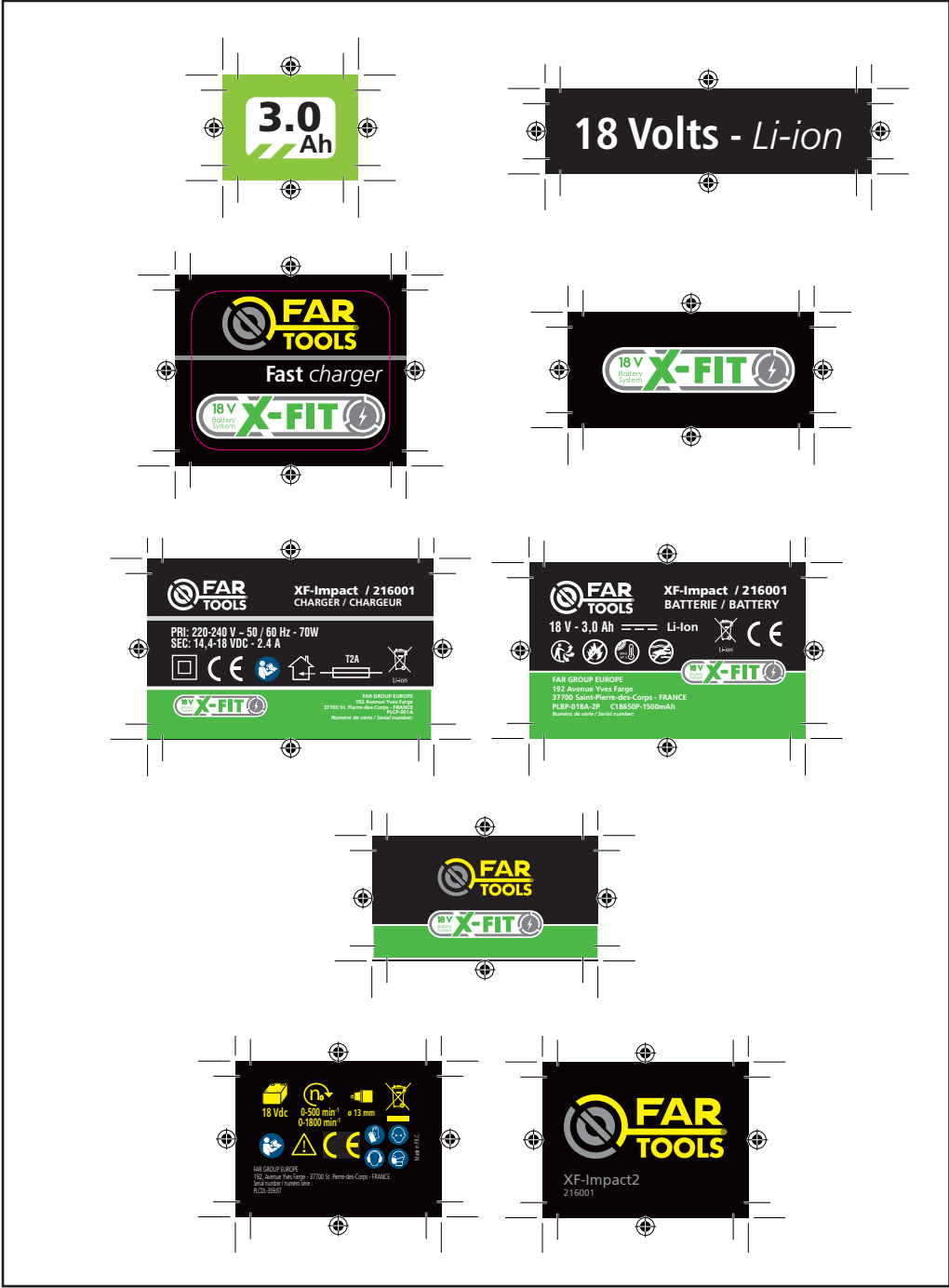



FR. GARANTIE

Cet outil est garanti contractuellement contre tout vice de construction et de matière, à compter de la date de vente à l'utilisateur et sur simple présentation du ticket de caisse. La garantie consiste à remplacer les parties défectueuses. Cette garantie n'est pas applicable en cas d'exploitation non conforme aux normes de l'appareil, ni en cas de dommages causés par des interventions non autorisées ou par négligence de la part de l'acheteur. La garantie ne s'applique pas sur les dommages causés par une défaillance de l'outil.

DE. GARANTIE

Die Garantiezeit für dieses Gerät in bezug auf Konstruktions- und Materialfehler beträgt lt. Vertrag bei Vorlage des Kassensbons. Die Garantieleistung besteht im Ersatz schadhafter Teile. Die Garantie erlischt bei einem Einsatz des Geräts, der nicht normentsprechend ist, bei Schäden, die auf unsachgemäße Eingriffe zurückzuführen sind bzw. bei Nachlässigkeit seitens des Käufers. Die Garantie erstreckt sich nicht auf Schäden, die auf Fehlfunktionen des Geräts zurückzuführen sind.

IT. GARANZIA

Quest' attrezzo è garantito per contratto contro qualsiasi difetto di costruzione e di materia, a partire dalla data di vendita all' utente e su semplice presentazione dello scontrino. La garanzia consiste nel sostituire le parti difettose. Questa garanzia non è applicabile in caso di sfruttamento non conforme alle norme dell' apparecchio, né in caso di danni causati da interventi non autorizzati o da negligenza da parte dell' acquirente. La garanzia non si applica ai danni causati da un' avaria dell' attrezzo.

EN. GARANTEE

This tool is guaranteed, in writing, against any defect in manufacture or parts from the date of sale, upon simple presentation of the sales slip. The guarantee is limited to the replacement of faulty parts. This guarantee is not applicable in the event of usage which is not conform with the intended usage of the apparatus, nor in the event of damage caused by unauthorised servicing or negligence on behalf of the purchaser. This guarantee does not apply to any damage caused by the failure of this tool.

ES. GARANTIA

Esta herramienta se garantiza contractualmente contra todo defecto de construcción y materia, a partir de la fecha de venta a l' usuario y sobre simple presentación del recibo de caja. La garantía

consiste en sustituir a las partes defectuosas. Esta garantía no es aplicable en caso de explotación no conforme a las normas del aparato, ni en caso de daños causados por intervenciones no autorizadas o por negligencia por parte del comprador. La garantía no se aplica sobre los daños causados por un fallo del herramienta.

NL. GARANTIE

Dit gereedschap heeft een garantie tegen constructiefouten en materiaaldefecten, die geldig is vanaf de aankoopdatum door de gebruiker, op vertoning van de kassabon. De garantie betreft de vervanging van de defecte onderdelen. Deze garantie is niet van toepassing indien het apparaat niet volgens de normen gebruikt is, noch in geval van schade veroorzaakt door oneigenlijk gebruik of nalatigheid van de koper. De garantie is niet van toepassing op schade voortvloeiend uit een defect van het gereedschap.

PT. GARANTIA

Esta ferramenta tem uma garantia contratual contra qualquer defeito de construção e de material, a partir da data de venda ao utilizador e sobre simples apresentação do talão da caixa. A garantia consiste em substituir as partes defeituosas. Esta garantia não é aplicável no caso de exploração não conforme às normas do aparelho, nem em caso de danos causados pelas intervenções não autorizadas ou por negligência da parte do comprador. A garantia não se aplica para os danos causados por uma falha da ferramenta.

EL. Εγγύηση

Το εργαλείο αυτό φέρει συμβατική εγγύηση για 3 έτη από την ημερομηνία πώλησης στο χροστή, με απλή προσκόμιση της απ' οσεικής αγοράς. Η εγγύηση αποτελείται απ' ο την αντικατάσταση των ελαττωματικών τμημάτων. Η Πάροσα εγγύηση δεν εφαρμόζεται σε περίπτωση χροστής μη συμφωνής, με τα Προστώπα της συσκευής, η σε Περίπτωση ζημιάς που Προκλήθηκε απ' ο μη εγκεκριμένη επεμβάση ή απ' ο αμέλεια του αγοραστή. Η εγγύηση δεν εφαρμόζεται στις ζημιές που Προκαλούνται απ' ο βλάβη του εργαλείου Στάθρο ή κενό υ Διαστήρο - Παρ Εμβόμα

PL. GWARANCJA

Narz'dzie jest obje'te gwarancją na wszelkie wady konstrukcyjne i materiałowe, licząc, od daty sprzedz' y u' ytkownikowi i po okazaniu paragonu kasowego. Gwarancja obejmuje wymian' cz' Ací wybrakowanych. Gwarancja nie, znajduj'e zastosowania w przypadku u' ytkowania niezgodnego z normami urz'adzenia, ani w przypadku szkód spowodowanych dzia'laniami

niedozwolonymi lub zaniedbaniami ze strony nabywcy. Gwarancja nie obejmuje szkód powsta'lych z powodu upadku urz'adzenia.

SV. GARANTI

Detta verktyg har en avtalsenlig garanti mot konstruktions och materialfel, från och med tidpunkten för användarens inköp och genom uppvisning av kassakvittot. Garantin består i att ersätta de bristfälliga delarna. Denna garanti gäller inte om användningen inte motsvarar apparatens standarder, inte heller vid skador som orsakas av ej tilläta ingrepp eller på grund av köparens vårdslöshet. Garantin gäller inte förskador som orsakats av att verktyget fungerat bristfälligt.

FI. TAKUU

Tämän laitteen takuu on voimassa sopimuslukumukaisesti kattaa kaikki rakenne- ja materiaaliuivat lukien ostopäivästä kassakuitista vastaan. Takuu sisältää viallisten osien korvaamisen. Takuu ei korvaa ohjeidenvastaista käyttöä eikä valtuuttamattomien henkilöiden käsitteilyä tai ostajan huolimattomuudesta aiheutuneita vahinkoja. Takuu ei vastaa myöskään toimintahäiriöistä aiheutuneita vahinkoja.

BU. Гаранция

Този инструмент е под договорна гаранция срещу всякакъв дефект в изработката и използваните материали, считано от датата на продажба на потребителя и само срещу представяне на касовата бележка. Гаранционното обслужване се състои в замяна на дефектните части. Настоящата гаранция не е валидна когато апаратът се използва по начин, несъответстващ на стандарта за работа с него, както и в случай на щети, нанесени от неоторизирани лица, или вследствие на проявена небрежност от страна потребителя. Гаранцията не покрива щети, произтекли вследствие на техническа неизправност на апарата.

DA. GARANTI

Dele værktøj er dækket af en garantikontrakt for konstruktions- og materialefejl, som gælder fra købsdatoen ved visning af kassebonen. Garantien består i at udfikste de defekte dele. Garantien dækker ikke fejl opstået som følge af anvendelse, som ikke overholder standarderne for apparatet, eller skader opstået ved ikke autoriserede indgreb eller sløshed fra brugerens side. Garantien dækker ikke skader opstået, fordi værktøjet har svigtet.

SERVICE APRÈS VENTE - AFTER SALE SERVICE

FARGROUP EUROPE - 192, Avenue Yves Farge - 37700 St. Pierre-des-Corps - FRANCE

fargroup@fargroup.net

**RO. GARANTIE**

Acest aparat este garantat din punct de vedere contractual împotriva tuturor viciilor de construcție și de material, începând de la data vânzării lui către utilizator și la simpla prezentare a bonului de casă. Garanția constă în înlocuirea componentelor defecte. Această garanție nu se aplică în cazul exploatării în alt mod decât cel recomandat de normele aparatului și nici în caz de stricăciuni provocate de intervenții neautorizate sau prin neglijența cumpărătorului. Garanția nu se aplică asupra pagbelor cauzate de o defectare a aparatului.

RU. ГАРАНТИЯ

Данное изделие обладает имеющей силу контракта гарантией, покрывающей все возможные дефекты изготовления и материала. Гарантия вступает в силу с даты продажи изделия пользователю, для этого достаточно сохранить и предъявить полученный в кассе чек. Гарантия обязывает изготовителя заменить дефектные части изделия. В случае не соответствующего нормам использования изделия, не санкционированного демонтажа или ремонта или небрежного обращения действительная гарантия прекращается. Гарантия не покрывает ущерба, возникшего в результате соев в работе изделия.

TU. GARANTI

Bu araç, satış tarihinden itibaren, kullanicının sadece vezne alımdisini sunmasıyla tüm üretim ve malzeme hatasına karşı garantilidir. Garanti eksik olan kısımları değiştirir ve içindir. Bu garanti aracın şartlarına uygun olmayan işleme durumunda, izin verilmeyen kullanımlardan kaynaklanan hasarlarda veya alıcının isteği durumunda uygulanmaz. Garanti malzemenin bir eksikliğinden meydana gelen bir zararda uygulanmaz.

CS. ZÁRUKA

Pro tento nástroj platí smluvní záruka na všechny výrobní a materiálové vady od data prodeje uživateli a na základě předložení pokladního bloku. Záruka spočívá ve výměně vadných částí. Tato záruka neplatí v případě použití přístroje, které neodpovídá normám, ani v případě škod způsobených nepovolenými zásahy nebo nedbalostí ze strany kupujícího. Záruka se nevztahuje na škody způsobené závadou nástroje.

SK. ZÁRUKA

Pre tento nástroj platí zmluvná záruka na všetky výrobné a materiálové chyby od dátumu predaja užívateľovi a na základe predloženia pokladničného

bloku. Záruka spočívá vo výmene chybných častí. Táto záruka neplatí v prípade použitia prístroja, ktoré nezodpovedá normám, ani v prípade škôd spôsobených nepovolenými zásahmi alebo nedbalosťou zo strany kupujúceho. Záruka sa nevzťahuje na škody spôsobené poruchou nástroja

HE. GARANTIA

חשבונית קופה. האחריות-משמעה מיום המכירה למשתמש עם הצגת מפני כל ליקוי בייצור או בחומרי החל הי עכללי זה חלה אחריות לפי חוקה נקט שנגרם על ידי התערבותי תללח שאינו מתאים לתקינם ובמקרה של אינה חלה במקרה של שימוש במכשיר החלפה תחלקם הלקיים אחריות זו חלה על נזק שנגרם על ידי תקלה בכלי. רשלנות מאת הקונה. האחריות אינה מוכח או על ידי

AR. الضمان

على مجرد تقديم بطاقة الشراء يتغل في تاريخ البيع الى المستعمل وبناءا على التصدي عوفى المواد، إعجابا من الع دة مصنوعة تآخذني من أي عيب في حالة تعرضه لتلفات إن فده غير المطابق لمعايير الجودة، ولا قاتبا للتطبيق في حالة الاستخدام الأتج العاطلة لا يكون هذا الضمان الناتج عن خلل الضمان فباي سبدال المشتري لا ينطبق الضمان على الخدر غير مخصصة أو في حالة الأهمال من قبل أتج عن عطلات تدخل

HU. GARANCIA

Erre a szerszámra szerződéses garanciát vállalunk bármilyen gyártási és anyaghiba felmerülése esetére, a fogyasztó részére történt eladás napjától számítva, a pentztári blokk egyszerű felmutatása ellenében. A garancia a hibás alkatrészek cseréjére terjed ki. Ez a garancia nem érvényes, ha a készüléket nem rendeltetésszerűen használták, sem illetéktelen beavatkozások, vagy a vásárló hanyagsága okozta károk esetén. A garancia nem fedezi azokat a károkat, melyeket a szerszám hibás működése okozott.

SL. GARANCIJA

To orodje je z garancijsko pogodbo zaščiteno proti vsem napakam v izdelavi in v sestavnem materialu od datuma prodaje naprej in ta velja ob predložitvi blagajniškega računa. Garancija velja za zamenjavno delov z napako. Ta garancija ne velja za uporabo orodja, ki ni v skladu z normami, predpisanimi za omenjeno orodje in za primere okvar, ki nastanejo zaradi nedovoljenih posegov na orodju ali zaradi malomarnega rokovanja kupca. Garancija ne velja za škodo, ki jo lahko povzroči okvara orodja.

ET. GARANTII

See tööriist kuulub lepingu järgi garantiiremonti arvestades alates müümisest päevast ja kasutajate alusel kasutatava kõigi konstruktsiooni- ja materjalivigade puhul. Garantii seisneb defektsete osade väljavahetamises. See garantii ei kehti aparadi normide ebatavalise eiramise puhul ega ostja poolt keelatud viisil kasutamisest või hooletusjätmisest

tulenevate kahjude korral. Garantii ei kehti seadme defektidest põhjustatud kahjude puhul

LV. GARANTIJA

Šis prietaisys yra užtikrinamas kaip itin geros kokybės, nuo jo pardavimo datos iki jo panaudojimo, ir jam yra suteikiama esant nėtikamam talonas. Garantijos metu galima pakeisti atsiradusius trumplaiikius gedimus. Si garantija netaikoma esant nėtikamam naudojimui ar nesilaikant reikiam šio aparato vartojimo instrukcijų, tai pat pačiam perkėjui jį sugadinus. Garantija taip pat netaikoma, prietaisų naudojant ne pagal paskirtį ir jį apgadinus

LT. GARANTIJA

Šim darbarikam ir ligumė noteikta garantija visiem defektiem, kas saistās ar konstrukciju un materiālu, sākot ar pārdošanas datumu, kad mašinu pārdod lietotājam un vienkāši uzrādō kases čeku. Garantija iekļauj bojāto daļu nomaiņu. Ši garantija nav derīga, ja aparātš nav lietots saskaņā ar drošības noteikumiem, ne gadījumos, ja bojājumi radušies nesankcionētas iekāusības gadījumā vai arī pēreja nolaidības dēļ. Garantija nav derīga, ja bojājumi radušies darbarika defekta dēļ

HR. JAMSTVO

Ovaj alat ima ugovorno jamstvo u slučaju bilo kakvih nedostataka u konstrukciji i materijalu, od datuma prodaje korisniku uz jednostavno predocenje računa. Jamstvo se sastoji u zamjeni neispravnih dijelova. Ovo se jamstvo ne primjenjuje u slučaju uporabe i eksploatacije koja nije sukladna standardima uređaja, niti u slučaju štete uzrokovane neovlaštenim intervencijama ili nemarom kupca. Jamstvo se ne primjenjuje na štetu uzrokovanu nekim nedostatkom alata.

SERVICE APRÈS VENTE - AFTER SALE SERVICE

FARGROUP EUROPE - 192, Avenue Yves Farge - 37700 St. Pierre-des-Corps - FRANCE

fargroup@fargroup.net

FAR GROUP EUROPE

Une société du groupe **SIGMA**

192, Avenue Yves Farge
37700 St. Pierre-des-Corps
FRANCE

www.fartools.com

